

prymTM

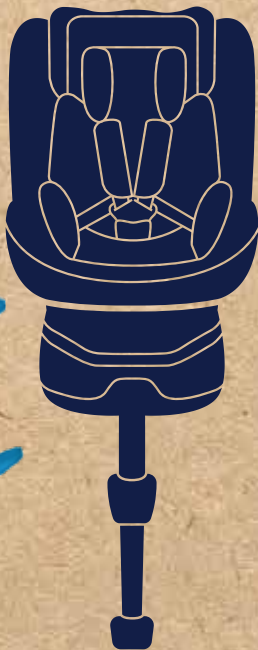

nuna[®]

IMPORTANT!
KEEP THESE
INSTRUCTIONS FOR
FUTURE REFERENCE:
READ CAREFULLY

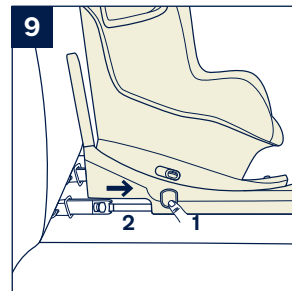
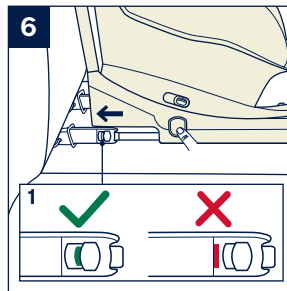
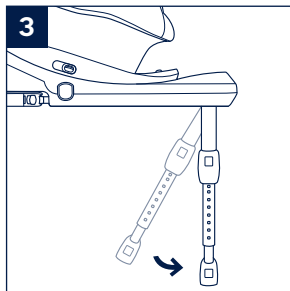
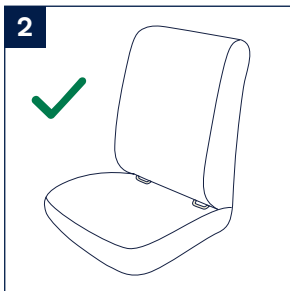
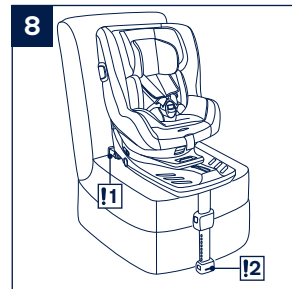
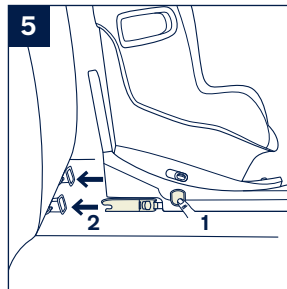
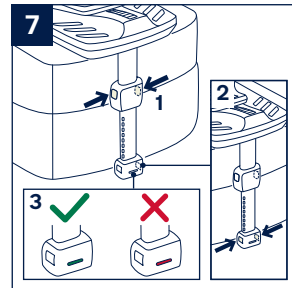
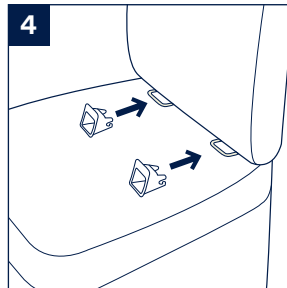
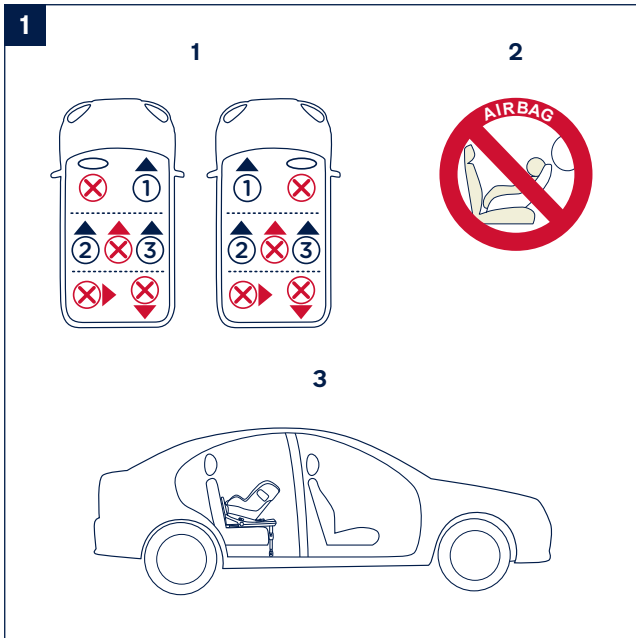

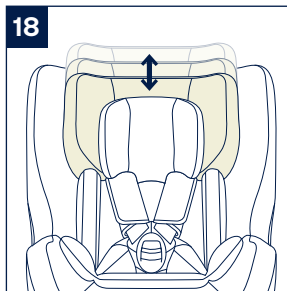
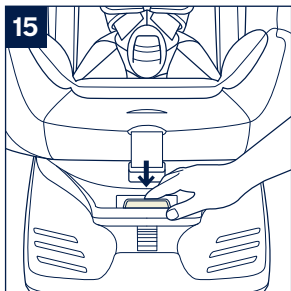
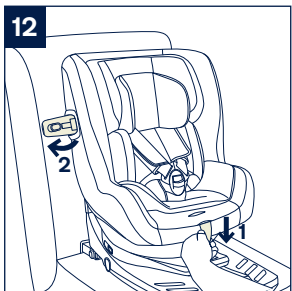
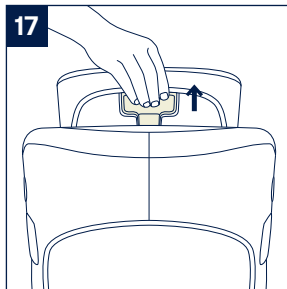
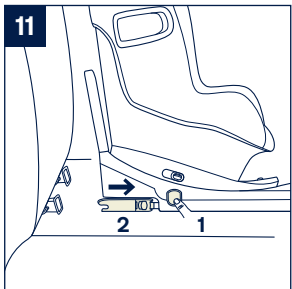
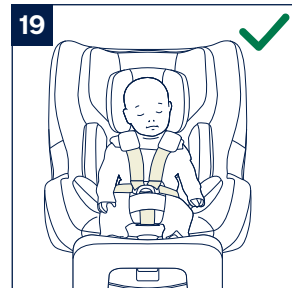
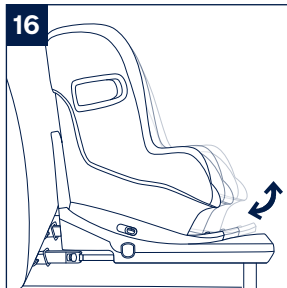
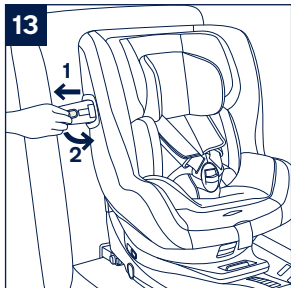
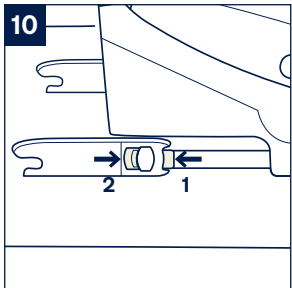

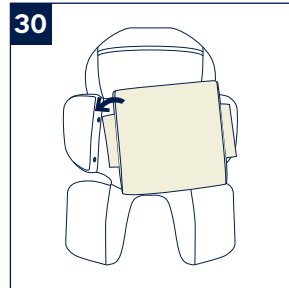
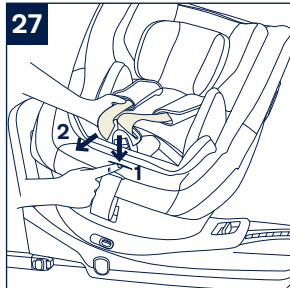
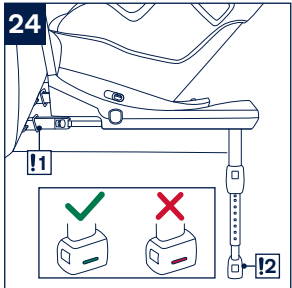
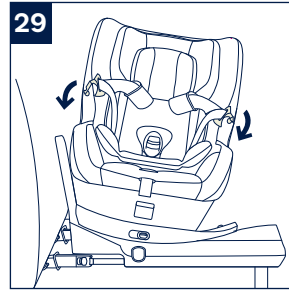
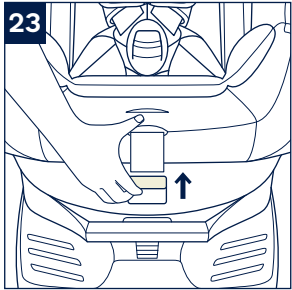
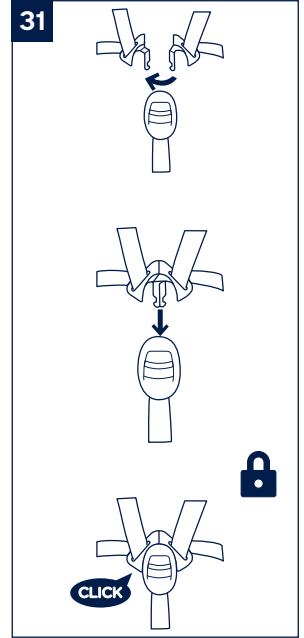
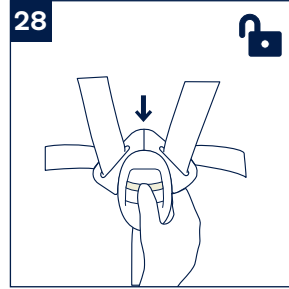
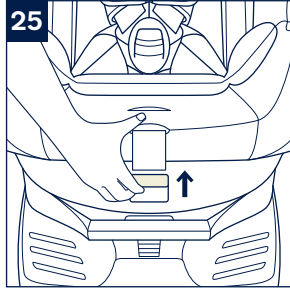
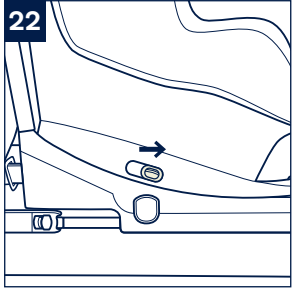

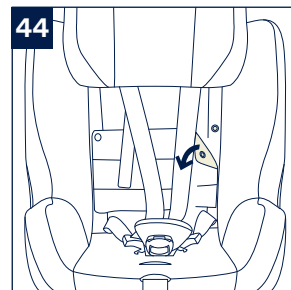
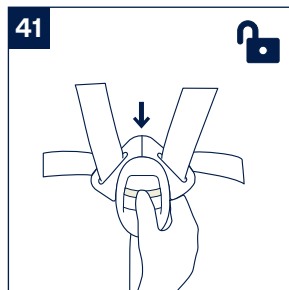
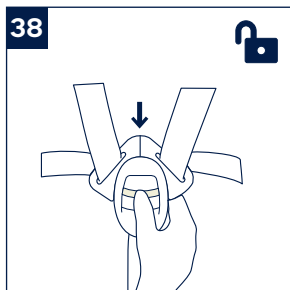
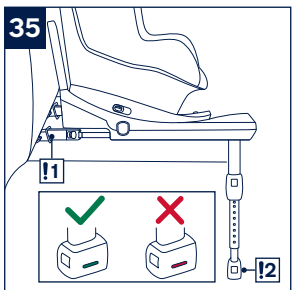
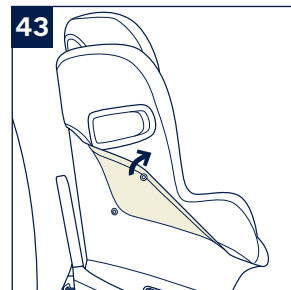
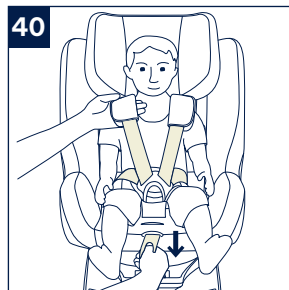
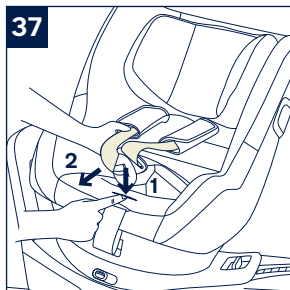
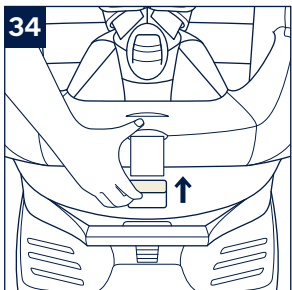
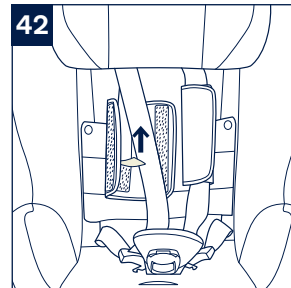
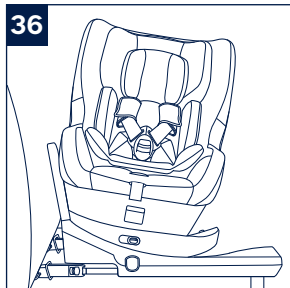
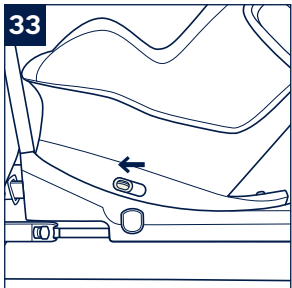

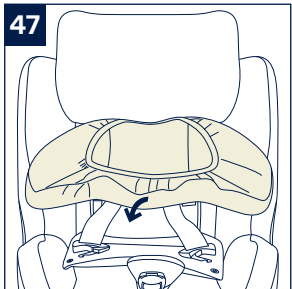
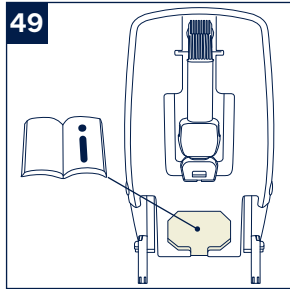
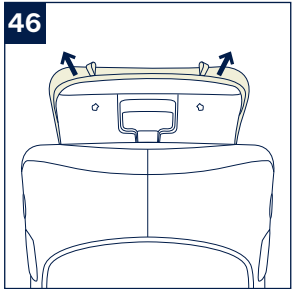
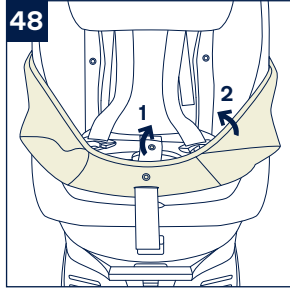
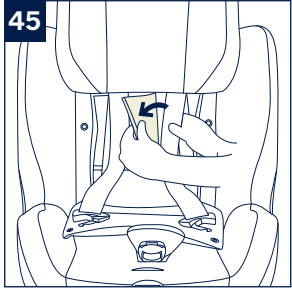

Designed
around your life



Contents

Product information	3
Product Registration	
Warranty	
Contact	
Child Usage Requirements	4
For Use with Base	6
Parts List	7
Warning	8
Product Use	13
Cleaning and Maintenance	22
Français (FR)	23
German (DE)	47
Nederlands (NL)	71
Italiano (IT)	95
Español (ES)	119
Português (PT)	143
Polski (PL)	167
Česky (CZ)	191
Slovenčina (SK)	213
Hrvatski (HR)	237
Slovenščina (SL)	261
Русский (RU)	283
Norsk (NO)	307
Svenska (SV)	329
Suomi (FI)	351
Dansk (DK)	373
Română (RO)	395
Ελληνικά (EL)	419
Türkçe (TR)	443
عربي (AR)	460
한국어 (KO)	487

Product Information

Model Number: _____

Manufactured in (date): _____

Product Registration

Please fill in the above information. The model number and the manufactured in date are located on the bottom of the PRYM.

To register your product please visit:

www.nunababy.com

Click the “Register Gear” link on the homepage.

Warranty

We have purposely designed our high-quality products so that they can grow with both your child and your family. Because we stand by our product, our gear is covered by a custom warranty per product, starting from the day it was purchased. Please have the proof of purchase, model number and manufactured in date available when you contact us.

For warranty information please visit:

www.nunababy.com

Click the “Warranty” link on the homepage.

Contact

For replacement parts, service, or additional warranty questions, please contact our customer service department.

info@nunababy.com

www.nunababy.com

In the United Kingdom:

infouk@nunababy.com

www.nunababy.com

NUNA International B.V.

Van der Valk Boumanweg 178 C

2352JD Leiderdorp

The Netherlands

Child Usage Requirements

This product is suitable for use with children who meet the following requirements:

Rearward Facing:



Child height 40cm-105cm/ Child weight ≤18kg

Forward Facing:

Child height 76cm-105cm/ Child weight ≤18kg

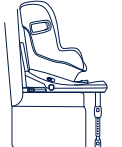
NOT allowed to use forward facing before the age of 15 month.

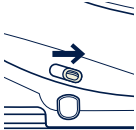
Installation Mode		Installation	Recline Position
Baby mode	Child height 40cm-105cm/ Child weight ≤18kg		1-7
Toddler mode	Child height 76cm-105cm/ Child weight ≤18 kg Age ≥ 15 months		1-7

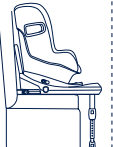
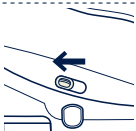
Child's Age	Installation Mode	Installation	Smart Ride™ lock-off
0-15M	Rearward Facing Mode		
>15M	Rearward/ Forward Facing Mode	 OR 	

For Use with Base

UN Regulation
No.129/03
i-Size universal
ISOFIX
Rearward facing
40cm-105cm/
≤18kg
Forward facing
76cm-105cm/
≤18kg

030529

- 1 According to the UN Regulation No.129, the Enhanced Child Restraint with base is a Universal ISOFIX Class ISO/F2X, ISO/R2 Enhanced Child Restraint and should be fitted using the ISOFIX connections.
- 2 This is an “i-Size” Enhanced Child Restraint System. It is approved according to UN Regulation No.129, for use in, i-Size compatible vehicle seating positions as indicated by vehicle manufacturers in the vehicle users’ manual.
- 3 If in doubt, consult either the Enhanced Child Restraint System manufacturer or the retailer.

Parts List

- 1 Head Support
- 2 Infant Part
- 3 Seat Pad
- 4 Adjustment Webbing
- 5 Recline Adjustment Button
- 6 Load Leg Adjustment Button A
- 7 Load Leg
- 8 Load Leg Indicator
- 9 Shoulder Harness Covers
- 10 Buckle
- 11 Harness Adjustment Button
- 12 Rotating Button
- 13 ISOFIX Adjustment Button
- 14 Load Leg Adjustment Button B
- 15 Side Impact Shield
- 16 Head Support Adjustment Lever
- 17 Rebound Bar
- 18 Smart Ride™ lock-off
- 19 ISOFIX Release Button
- 20 ISOFIX Connector
- 21 ISOFIX Guides

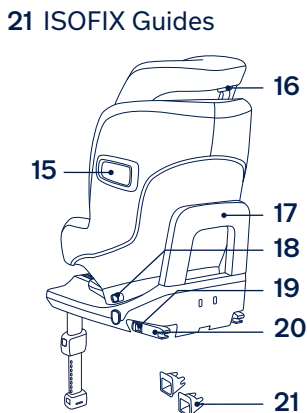
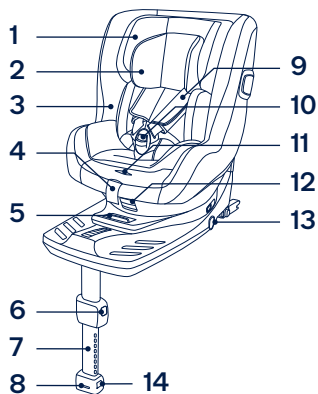

!WARNING

Any support-leg should be in contact with the vehicle floor and any straps restraining the child should be adjusted to the child's body. The straps should not be twisted.

After your child is placed in this enhanced child restraint, the child harness must be used correctly. Ensure that any lap strap is worn low down, so that the pelvis is firmly engaged, shall be stressed.

Any luggage or other objects liable to cause injuries in the event of a collision shall be properly secured.

Always secure child in enhanced child restraint, even on short trips, as this is when most accidents occur.

Concern the danger of making any alterations or additions to the device without the approval of the competent authority, and a danger of not following closely the installation instructions provided by the enhanced child restraint manufacturer.

Children are not left in their enhanced child restraint system unattended.

Consult the distributor for issues concerning maintenance, repair and part replacement.

Do take care so that the rigid items and plastic parts of an enhanced child restraint shall be so located and installed that they are not liable to become trapped by a moveable seat or in a door of the vehicle.

Frequently check the ISOFIX guides for dirt and clean them if necessary. Reliability can be effected by ingress of dirt, dust, food particles etc.

Please keep this enhanced child restraint away from sunlight, because it may be too hot for child's skin. Always touch the enhanced child restraint before placing child in it.

Please check before you purchase this enhanced child restraint to make sure it can be installed properly in your vehicle.

Remove this enhanced child restraint from the vehicle seat when it is not in use for a long period of time.

To use this enhanced child restraint with the ISOFIX connections according to the UN Regulation No.129, your child must meet the following requirements.

Rearward Facing:

Child height 40cm-105cm/ Child weight≤18kg;

Forward Facing:

Child height 76cm-105cm/ Child weight≤18kg;

This enhanced child restraint should be replaced when it has been subject to violent stresses in an accident. An accident can cause damage to it that you cannot see.

The enhanced child restraint system shall not be used without the soft goods.

The soft goods should not be replaced with any other than the one recommended by the manufacturer, because the soft goods constitutes an integral part of the restraint performance.

The instructions should be retained on the enhanced child restraint for its life period or in the vehicle handbook in the case of built-in restraints. The user shall also be referred to the vehicle manufacturer's handbook.

The parts of this enhanced child restraint should not be lubricated in any way.

IMPORTANT - DO NOT USE FORWARD FACING BEFORE THE CHILD'S AGE EXCEEDS 15 months (Refer to instructions).

NO enhanced child restraint can guarantee full protection from injury in an accident. However, proper use of this enhanced child restraint will reduce the risk of serious injury or death to your child.

DO NOT use this enhanced child restraint if it has damaged or missing parts.

DO NOT have your child in large/oversized clothes because this may prevent your child from being properly and securely fastened by the shoulder harness straps and the crotch strap between the legs.

DO NOT leave this enhanced child restraint or other items unbelted or unsecured in your vehicle because an unsecured enhanced child restraint can be thrown around and may injure occupants in a sharp turn, sudden stop, or collision.

DO NOT use the rearward facing enhanced child restraint systems in seating positions where there is an active frontal airbag installed. Death or serious injury may occur.

DO NOT put anything other than the recommended inner cushions in this enhanced child restraint.

NEVER use a second-hand enhanced child restraint or an enhanced child restraint whose history you do not know because it may have structural damage that compromises your child's safety.

NEVER use ropes or any other substitutes to secure enhanced child restraint in vehicle or to secure child into enhanced child restraint.

The child restraint may not fit in all approved vehicles when used in one of these positions.

Product Use

DO NOT install this enhanced child restraint on vehicle seats that face sideways or rearward with respect to the moving direction of the vehicle. **(1)-1**

DO NOT use the rearward facing enhanced child restraint systems in seating positions where there is an active frontal airbag installed. Death or serious injury may occur. **(1)-2** Please reference vehicle owner's manual for more information.

It is recommended to install this enhanced child restraint on the rear vehicle seat. **(1)-3**

This enhanced child restraint is suitable for vehicle seats with i-Size ISOFIX anchor points. **(2)**

DO NOT install this enhanced child restraint on vehicle seats unstable during installation.

Installation

- 1** After placing the base on the vehicle seat, pull the load leg downward to floor. **(3)**
- 2** Fit the ISOFIX guides into the ISOFIX anchor points. **(4)** The ISOFIX guides can protect the surface of the vehicle seat from being torn. They will also guide the ISOFIX connectors.
- 3** Press the ISOFIX adjustment button on either side of the base, then pull out the ISOFIX connectors. **(5)**

- !** Make sure that both ISOFIX connectors are securely attached to their ISOFIX anchor points.

There should be two audible clicks and the colors of the indicators on the both ISOFIX connectors should be completely green. **(6)-1**

- !** After successfully installing the ISOFIX connectors, press the ISOFIX adjustment buttons again while pushing the seat back until it comes in contact with the vehicle seat back. **(6)**

Check to make sure the enhanced child restraint is securely installed by pulling on the both ISOFIX connectors.

- 4** There are 9 adjustable positions for ISOFIX. Press the ISOFIX adjustment buttons and push the base back against the vehicle seat until tight.
- 5** After placing the enhanced child restraint on the vehicle seat, extend the load leg to floor. **(7)** The load leg indicator will show green when installed correctly, red means it is installed incorrectly. **(7)-3**

The load leg has 24 positions. When the load leg indicator shows red this means the load leg is in the wrong position.

- !** Make sure the load leg is secure by pressing down on the front of the enhanced child restraint.
- !** To shorten the load leg, squeeze the load leg release button and pull the load leg upwards.

- 6 The completely assembled enhanced child restraint is shown as **(8)**.
 - ! Check to make sure the base is securely installed by pulling on both ISOFIX connectors.
 - ! The ISOFIX connectors must be attached and locked onto the ISOFIX anchor points. **(8)-1**
 - ! The load leg must be installed correctly with green indicator. **(8)-2**
- 7 To remove the enhanced child restraint, press the ISOFIX adjustment buttons **(9)-1** and pull the base away from the seat. **(9)-2**
- 8 Then while squeezing the ISOFIX release button and secondary lock on the ISOFIX connectors remove from the vehicle. **(10)**
- 9 Press the ISOFIX adjustment buttons to store the ISOFIX. **(11)**

Use Side Impact Shield

- ! Ensure the side impact shield is locked in the open position for maximum side impact safety.
- 1 Side impact shields are automatically activated when the harness buckle is moved back into position and the harness is tightened, both sides will be opened automatically. **(12)**
- ! **IMPORTANT:** Please note that unfolding the side impact protection elements do **NOT** mean that the child is already restrained tight enough.

- 2 The side impact shield opposite the vehicle door can be closed to allow more seating space, if needed. The side closest to the vehicle exterior should always be in the open position. **(13)**
- 3 The side impact shield can be manually opened as shown on **(14)**.

Recline Adjustment

Squeeze the recline adjustment button **(15)** to adjust the enhanced child restraint to the proper position. The recline angles are shown as **(16)**.

Please recheck the load leg position after reclining.

There are 7 recline angles for baby mode and 7 positions for toddler mode.

Height Adjustment for Head Support and Shoulder Harnesses

Check that shoulder harness straps are set at the proper height.

Squeeze the head support adjustment lever **(17)** while pulling up or down on the head support until it snaps into one of the 8 positions. The head support positions are shown as **(18)**.

- ! When used rearward facing, the shoulder harness height must be even with or below the top of child's shoulders. **(19)(20)**
- ! When used forward facing, the shoulder harness height must be even with the top of child's shoulders. **(21)**

Baby Mode (Rearward Facing Mode)

Rearward Facing

Child height 40cm-105cm/ Child weight≤18kg

Recline position

Position 1-7

- 1 Please slide Smart Ride™ lock-off to right when enhanced child restraint used in rearward facing mode. **(22)**
- 2 Press the rotating button to rotate the seat to the rearward facing position. **(23)(24)**
 - ! Please recline the seat to be in positions 3 through 7 for ease of rotation.
 - ! The ISOFIX connectors must be attached and locked onto the ISOFIX anchor points. **(24)-1**
 - ! The load leg must be installed correctly with green indicator. **(24)-2**

Securing Child

After the child is placed into the seat, check whether the shoulder harness straps are at proper height.

- 1 Press the rotating button to rotate for easier side loading/unloading of the child. **(25)(26)**
- 2 Press the harness adjustment button, while pulling out the shoulder harnesses to the desired (Pull from below the fixed shoulder pads to lengthen) length. **(27)**
- 3 Unlock the buckle of the harnesses by pressing the red button. **(28)**

- 4 Fix the buckles on the both sides of the seat which located on the both sides of seat to make placing the child in rearward facing mode more convenient. **(29)**
- 5 Please make sure the infant part has the wedge assembled before using it for infant. **(30)**

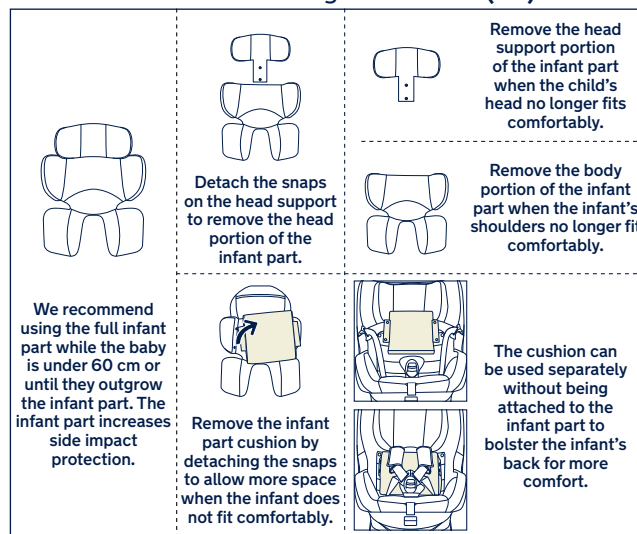

- 6 Place the child into the enhanced child restraint and lock the buckle. Please refer to **(31)**.
- 7 Tighten the shoulder harness straps by pulling the adjustment webbing. **(32)**
 - ! Make sure the space between the child and the shoulder harness straps is about the thickness of one hand.

Toddler Mode (Forward Facing Mode)

Forward Facing

Child height 76cm-105cm/ Child weight≤18kg

Recline position

Position 1-7

- ! **NOT** allowed to use forward facing before the age of 15 month.
- 1 Please slide Smart Ride™ lock-off to left when enhanced child restraint used in forward facing mode. **(33)**
- 2 Press the rotating button to rotate the seat to the forward facing position. **(34)(35)**
 - ! The ISOFIX connectors must be attached and locked onto the ISOFIX anchor points. **(35)-1**
 - ! The load leg must be installed correctly with green indicator. **(35)-2**

Securing Child

After the child is placed into the seat, check whether the shoulder harness straps are at proper height.

- 1 Press the rotating button to rotate for easier side loading/unloading of the child. **(36)**
- 2 Press the harness adjustment button, while pulling out the shoulder harnesses to the desired (Pull from below the fixed shoulder pads to lengthen) length. **(37)**

- 3 Unlock the buckle of the harnesses by pressing the red button. **(38)**
- 4 Fix the buckles on the both sides of the seat which located on the both sides of seat to make placing the child in forward facing mode more convenient. **(39)**
- 5 When installing the enhanced child restraint in the forward facing mode, do not use the infant part.
- 6 Place the child into the enhanced child restraint and pass both arms through the harnesses. Engage the buckle. Please refer to **(31)**.
- 7 Tighten the shoulder harness straps by pulling the adjustment webbing. **(40)**
 - ! Make sure the space between the child and the shoulder harness straps is about the thickness of one hand.

Detach Soft Goods

- 1 Open the buckle **(41)**, then remove the infant part.
- 2 Detach the hook and loop fasteners to remove the shoulder harnesses cover. **(42)**
- 3 Open the snaps. **(43)**
- 4 Open the snaps on the main seat pad behind shoulder harnesses. **(44)**

- 5 Move the shoulder harness straps behind the flap below the headrest. **(45)**
- 6 Unfasten the elastic on the top of headrest and then remove the head support soft goods. **(46) (47)**
- 7 Open the snap on the main seat pad and adjustment webbing, **(48)-1** then remove the soft goods. **(48)-2**

To assemble soft goods according to reversed steps above.

Please keep the instruction manual in the storage compartment at the bottom of the enhanced child restraint. **(49)**

Cleaning and Maintenance

After removing the wedge from the infant part, please store it somewhere that the child cannot access it.

Please wash the bottom seat pad and the top seat cover with cold water under 30°C.

Do not iron the soft goods.

Do not bleach or dry clean the soft goods.

Do not use undiluted detergents, gasoline or other organic solvents to wash the enhanced child restraint. It may cause damage to the product.

Use only mild detergent, water and a soft cloth to clean the enhanced child restraint shell, and harness straps.

Do not twist the soft goods to dry with great force. It may leave the soft goods with wrinkles.

Please hang dry the soft goods in the shade.

Please remove the enhanced child restraint from the vehicle seat if not in use for a long period of time. Put the enhanced child restraint in a cool, dry place and somewhere your child can not access it.

**IMPORTANT !
CONSERVEZ CES
INSTRUCTIONS
POUR RÉFÉRENCE
ULTÉRIEURE :
*LIRE ATTENTIVEMENT***

Sommaire

Informations sur le produit	25
Enregistrement du produit	
Garantie	
Contact	
Conditions d'utilisation avec un enfant	26
Utilisation avec la base	28
Liste des pièces	29
Avertissements	30
Utilisation du produit	35
Nettoyage et maintenance	45

Informations sur le produit

Numéro de modèle : _____

Fabrication (date) : _____

Enregistrement du produit

Veillez fournir les informations ci-dessus. Le numéro de modèle et la date de fabrication se trouvent sur la partie inférieure du PRYM.

Pour enregistrer votre produit, veuillez vous rendre sur le site suivant :

www.nunababy.com

Cliquez sur le lien « Enregistrement du matériel » dans la page d'accueil.

Garantie

Nous avons conçu spécialement nos produits de haute qualité afin qu'ils puissent accompagner le développement de votre enfant et de votre famille. Nous soutenons notre produit en couvrant notre matériel par une garantie personnalisée, commençant le jour de son achat. Ayez la preuve d'achat, le numéro de modèle et la date de fabrication à disposition lorsque vous nous contactez.

Pour des informations sur la garantie, veuillez visiter :

www.nunababy.com

Cliquez sur le lien « Garantie » dans la page d'accueil.

Contact

Pour des informations sur les pièces de rechange, le service ou des questions supplémentaires sur la garantie, veuillez contacter notre service client.

info@nunababy.com

www.nunababy.com

Conditions d'utilisation avec un enfant

Ce produit est adapté aux enfants répondant aux exigences suivantes :

Dos à la route :



Taille entre 40 cm-105cm / Poids ≤ 18kg

Face à l'avant :

Taille entre 76cm-105cm / Poids ≤ 18kg

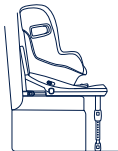
N'utiliser PAS face à l'avant avant d'avoir atteint l'âge de 15 mois.

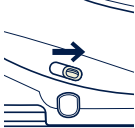
	Mode d'installation	Installation	Position inclinée
Mode bébé	Taille de l'enfant 40 cm-105cm/ Poids de l'enfant ≤ 18kg		1-7
Mode bambin	Taille de l'enfant 76cm-105cm/ Poids de l'enfant ≤ 18 kg Âge ≥ 15 mois		1-7

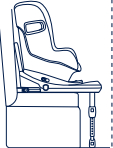
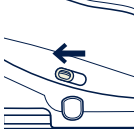
Âge de l'enfant	Mode d'installation	Installation	Dispositif de verrouillage Smart Ride™
0-15 M	Mode face à l'arrière		
> 15 M	Mode face à l'arrière/ face à l'avant	 OU 	

Utilisation avec la base

Règlement UN
N°129/03
i-Size universel
ISOFIX
Face à l'arrière
40cm-105cm/
≤18kg
Face à l'avant
76cm-105cm/
≤18kg

030529

- 1 Conformément à la réglementation UN No.129, ce siège de bébé avec base est un dispositif de retenue pour enfants amélioré ISOFIX ISO/R2 universel et doit être installé avec des connexions ISOFIX.
- 2 Il s'agit d'un dispositif de retenue pour enfants amélioré "i-Size". Il est approuvé conformément à la réglementation UN No.129 pour une utilisation dans des positions de sièges de véhicules compatibles i-Size comme indiqué par le constructeur dans le manuel de l'utilisateur du véhicule.
- 3 En cas de doute, consultez le fabricant du dispositif de retenue pour enfants amélioré ou le distributeur.

Liste des pièces

- 1 Support pour la tête
- 2 Support pour bébé
- 3 Assise de siège
- 4 Sangle de réglage
- 5 Bouton de réglage de l'inclinaison
- 6 Bouton de réglage du piètement de charge A
- 7 Piètement de charge
- 8 Indicateur de piètement de charge
- 9 Housses des harnais d'épaules
- 10 Boucle
- 11 Bouton de réglage du harnais
- 12 Bouton de rotation
- 13 Bouton de réglage ISOFIX
- 14 Bouton de réglage du piètement de charge B
- 15 Protecteur d'impact latéral
- 16 Levier de réglage du support pour la tête
- 17 Barre de rebond
- 18 Dispositif de verrouillage Smart Ride™
- 19 Bouton d'éjection ISOFIX
- 20 Connecteur ISOFIX
- 21 Guides ISOFIX

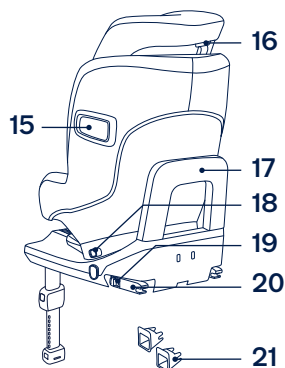
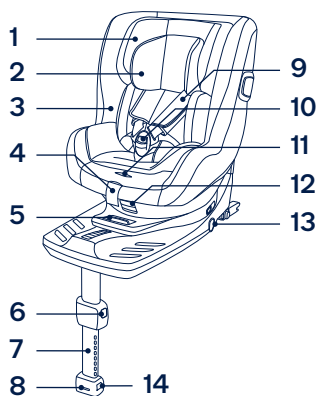

⚠️ AVERTISSEMENT

Tout piètement de support doit être en contact avec le plancher du véhicule et les sangles retenant l'enfant doivent être ajustées sur le corps de l'enfant. La ceinture ne doit pas être entortillée.

Après avoir placé votre enfant dans le dispositif de retenue amélioré, le harnais pour enfants doit être utilisé correctement. Veuillez vérifier que toute sangle sous-abdominale est installée vers le bas, de manière à ce que le bassin soit fermement engagé, ceci est important.

Tout bagage et autres objets susceptibles de causer des blessures en cas de collision doivent être correctement sécurisés.

Attachez toujours l'enfant dans le dispositif de retenue pour enfants amélioré, même pour de courts trajets, car c'est dans ces circonstances que la majorité des accidents surviennent.

Tenez compte du danger causé par des modifications ou des ajouts au dispositif sans l'approbation de l'autorité compétente ainsi que du danger causé par l'absence de respect strict des instructions d'installation fournies par le fabricant du dispositif de retenue pour enfants amélioré.

Les enfants ne doivent pas resté dans le dispositif de retenue pour enfants amélioré sans surveillance.

Consultez le distributeur pour tout ce qui est maintenance, réparation et remplacement de pièces.

Assurez-vous que les éléments rigides et les pièces en plastique du dispositif de retenue amélioré pour enfants soient situés et installés de sorte qu'ils ne soient pas susceptibles de se coincer sous un siège mobile ou dans une porte du véhicule.

Vérifiez régulièrement la présence de saleté sur les guides ISOFIX et nettoyez-les si nécessaire. La fiabilité peut être affectée par l'infiltration de poussière, saletés, particules de nourriture, etc.

Veillez conserver ce dispositif de retenue pour enfants amélioré à l'écart de la lumière du soleil, car il pourrait devenir trop chaud pour la peau de l'enfant. Touchez toujours le dispositif de retenue pour enfants amélioré avant de placer l'enfant dedans.

Avant d'acheter ce dispositif de retenue pour enfants amélioré, veuillez vous assurer qu'il peut être installé correctement dans votre véhicule.

Retirez ce dispositif de retenue pour enfants amélioré du siège du véhicule si vous n'allez pas l'utiliser pendant une durée prolongée.

Pour utiliser ce dispositif de retenue pour enfants amélioré avec les connexions ISOFIX conformément à la réglementation UN No.129, votre enfant doit respecter les conditions suivantes.

Dos à la route :

Taille de l'enfant 40-105 cm/ Poids de l'enfant \leq 18kg ;

Face à l'avant :

Taille de l'enfant 76-105 cm/ Poids de l'enfant \leq 18kg ;

Ce dispositif de retenue pour enfants amélioré doit être remplacé s'ils a été soumis à des tensions violentes dans un accident. Un accident peut les endommager, même si vous ne voyez pas les dommages.

Le dispositif de retenue pour enfants amélioré ne doit pas être utilisé sans les pièces souples.

Les pièces souples ne doivent pas être remplacées par des pièces autres que celles recommandées par le fabricant, car les pièces souples font partie intégrante des performances du dispositif de retenue.

Les instructions doivent être conservées sur le dispositif de retenue pour enfants amélioré pendant toute sa durée de vie ou dans le compartiment du manuel du véhicule s'il n'y a pas de place. L'utilisateur doit également se référer au manuel du constructeur du véhicule.

Les pièces de ce dispositif de retenue pour enfants amélioré ne peuvent en aucune façon être lubrifiées.

IMPORTANT - N'UTILISEZ PAS FACE À L'AVANT AVANT QUE L'ÂGE DE L'ENFANT ATTEIGNE 15 mois (Consulter les instructions).

AUCUN dispositif de retenue pour enfants amélioré ne peut garantir une protection complète contre les blessures en cas d'accident. Cependant, une bonne utilisation de ce dispositif de retenue pour enfants amélioré réduira les risques de blessures sérieuses ou de mort pour votre enfant.

N'utilisez PAS ce dispositif de retenue pour enfants amélioré si des pièces sont endommagées ou manquantes.

NE faites PAS porter à votre enfant des vêtements trop amples/grands, car cela pourrait l'empêcher d'être bien attaché par les sangles du harnais pour les épaules et le harnais entre les jambes.

NE laissez PAS ce dispositif de retenue pour enfants amélioré ou d'autres objets détachés ou non fixés dans votre véhicule, car un dispositif de retenue pour enfants amélioré non fixé peut être projeté et blesser les passagers lors de virages serrés, d'arrêts soudains ou de collisions.

N'utilisez PAS les systèmes de retenue pour enfants améliorés dos à la route dans des positions d'assise où un airbag frontal actif est installé. Ceci créerait des risques de blessures ou de mort.

Ne placez PAS quoi que ce soit autre que les coussins internes recommandés dans ce dispositif de retenue pour enfants amélioré.

N'utilisez JAMAIS un dispositif de retenue pour enfants amélioré d'occasion ou dont vous ne connaissez pas l'historique, car il pourrait présenter des dommages structurels compromettant la sécurité de votre enfant.

N'utilisez JAMAIS de cordes ou d'autres substituts pour fixer le dispositif de retenue pour enfants amélioré dans le véhicule ou pour attacher l'enfant dans le dispositif de retenue pour enfants amélioré.

Le dispositif de retenue pour enfants ne s'adapte peut être pas dans tous les véhicules homologués s'il est utilisé dans l'une de ces positions.

Utilisation du produit

N'installez PAS ce dispositif de retenue pour enfants amélioré sur des sièges de véhicules orientés latéralement ou dos à la route par rapport à la direction de déplacement du véhicule. **(1)-1**

N'utilisez PAS les systèmes de retenue pour enfants améliorés dos à la route dans des positions d'assise où un airbag frontal actif est installé. Ceci créerait des risques de blessures ou de mort. **(1)-2** Veuillez vous reporter au manuel de l'utilisateur du véhicule pour plus d'informations.

Il est recommandé d'installer ce dispositif de retenue pour enfants amélioré sur le siège arrière du véhicule. **(1)-3**

Ce système de retenue pour enfants amélioré convient aux sièges de véhicules équipés de points d'ancrage ISOFIX i-Size. **(2)**

N'installez PAS ce dispositif de retenue pour enfants amélioré sur des sièges de véhicule mobiles pendant l'installation.

Installation

1 Après avoir placé la base sur le siège du véhicule, tirez le piètement de charge vers le bas jusqu'au plancher. **(3)**

2 Fixez les guides ISOFIX sur les points d'ancrage ISOFIX. **(4)** Les guides ISOFIX peuvent protéger la surface du siège du véhicule contre les déchirements. Ils peuvent aussi guider les connecteurs ISOFIX.

3 Appuyez sur le bouton d'ajustement ISOFIX sur les deux côtés de la base, puis retirez les connecteurs ISOFIX. **(5)**

! Vérifiez que les deux connecteurs ISOFIX sont bien attachés aux points d'ancrage ISOFIX.

Vous devriez entendre deux clics audibles, et les indicateurs des deux connecteurs ISOFIX doivent être complètement verts. **(6)-1**

! Après avoir installé avec succès les connecteurs ISOFIX appuyez à nouveau sur les boutons de réglage ISOFIX tout en poussant le dossier du siège jusqu'à ce qu'il entre en contact avec le dossier du siège du véhicule. **(6)**

Vérifiez que le dispositif de retenue pour enfants amélioré est bien installé en tirant sur les deux connecteurs ISOFIX.

4 Il y a 9 positions réglables pour l'ISOFIX. Appuyez sur le bouton de réglage ISOFIX et poussez la base vers l'arrière contre le siège du véhicule jusqu'à ce qu'il soit serré.

- 5 Après avoir placé le dispositif de retenue pour enfants amélioré sur le siège du véhicule, tirez le piètement de charge jusqu'au plancher. (7)
Si l'indicateur de piètement de charge est vert, cela signifie qu'il est installé correctement, rouge signifie qu'il est installé incorrectement. (7)-3

Le piètement de charge propose 24 positions. Lorsque l'indicateur de piètement de charge est rouge, cela signifie que le piètement de charge est dans une mauvaise position.

- ! Assurez-vous que le piètement de charge est bien fixé en appuyant sur l'avant du dispositif de retenu pour enfants amélioré.
 - ! Pour raccourcir le piètement de charge, appuyez sur le bouton de déverrouillage du piètement de charge et tirez le piètement de charge vers le haut.
- 6 Le dispositif de retenu pour enfants amélioré complètement assemblé est illustré en (8).
- ! Vérifiez que la base est bien installée en tirant sur les deux connecteurs ISOFIX.
 - ! Les connecteurs ISOFIX doivent être attachés et verrouillés sur les points d'ancrage ISOFIX. (8)-1
 - ! Le piètement de charge doit être installé correctement avec l'indicateur vert. (8)-2
- 7 Pour retirer le dispositif de retenu pour enfants amélioré, appuyez sur les boutons de réglage ISOFIX (9)-1 et tirez la base du siège. (9)-2

- 8 Ensuite, tout en pressant le bouton de déverrouillage ISOFIX et le verrouillage secondaire sur les connecteurs ISOFIX, retirez du véhicule. (10)
- 9 Appuyez sur le bouton de réglage ISOFIX pour stocker l'ISOFIX. (11)

Utilisation du Dispositif de protection contre les chocs latéraux

- ! Assurez-vous que le dispositif de protection contre les chocs latéraux est verrouillé en position ouverte pour une sécurité maximale contre les chocs latéraux.
- 1 Les dispositifs de protection contre les chocs latéraux sont automatiquement activés lorsque la boucle du harnais est ramenée en position et le harnais est serré, les deux côtés sont ouverts automatiquement. (12)
- ! IMPORTANT : Veuillez noter que le dépliage des éléments de protection contre les chocs latéraux ne signifie **PAS** que l'enfant est déjà suffisamment retenu.
- 2 Le dispositif de protection contre les chocs latéraux à l'opposé de la porte du véhicule peut être fermé pour avoir plus d'espace d'assise, si nécessaire. Le côté le plus proche de l'extérieur du véhicule doit toujours être en position ouverte. (13)

- 3** Le dispositif de protection contre les chocs latéraux peut être ouvert manuellement comme indiqué sur l'illustration **(14)**.

Réglage de l'inclinaison

Appuyez sur le bouton de réglage de l'inclinaison **(15)**, pour ajuster le dispositif de retenue pour enfants amélioré à la bonne position. Les angles d'inclinaison sont illustrés en **(16)**.

Veillez vérifier à nouveau la position du piètement de charge après inclinaison.

Il y a 7 angles d'inclinaison pour le mode bébé et 7 positions pour le mode petit enfant.

Ajustement de la hauteur du support de tête et des harnais d'épaules

Vérifiez que les sangles du harnais pour épaules sont à la bonne hauteur.

Serrez le levier de réglage de l'appui-tête **(17)** en tirant vers le haut ou vers le bas sur l'appui-tête jusqu'à ce qu'il s'enclenche dans l'une des 8 positions. Les positions de l'appui-tête sont indiquées en **(18)**.

- ! En cas d'utilisation face à l'arrière, la hauteur des harnais d'épaules doit être au niveau ou en dessous du sommet des épaules de l'enfant. **(19)** **(20)**

- ! En cas d'utilisation face à l'avant, la hauteur des harnais d'épaules doit être au niveau du sommet des épaules de l'enfant. **(21)**

Mode bébé (mode face à l'arrière)

Face à l'arrière

Taille de l'enfant 40-105 cm/ Poids de l'enfant \leq 18kg

Position incliné

Position 1-7

- 1 Veuillez faire coulisser le dispositif de verrouillage Smart Ride™ vers la droite lorsque le dispositif de retenue pour enfants amélioré est utilisé face à l'arrière. **(22)**
- 2 Appuyez sur le bouton de rotation pour tourner le siège vers l'arrière. **(23)(24)**
 - ! Inclinez le siège dans une des positions de 3 à 7 pour faciliter la rotation.
 - ! Les connecteurs ISOFIX doivent être attachés et verrouillés sur les points d'ancrage ISOFIX. **(24)-1**
 - ! Le piètement de charge doit être installé correctement avec l'indicateur vert. **(24)-2**

Sécuriser l'enfant

Une fois l'enfant placé dans le siège, vérifiez si les sangles du harnais pour les épaules sont à la bonne hauteur.

- 1 Appuyez sur le bouton de rotation afin de le tourner pour une installation/un retrait latéral plus facile de l'enfant. **(25)(26)**

- 2 Appuyez sur le bouton de réglage du harnais, tout en tirant les harnais d'épaules à la longueur souhaitée (Tirez depuis le dessous des rembourrages d'épaules fixes pour allonger). (27)
- 3 Déverrouillez la boucle du harnais en appuyant sur le bouton rouge. (28)
- 4 Fixez les boucles des deux côtés du siège situées des deux côtés du siège pour rendre l'installation de l'enfant en mode face à l'arrière plus pratique. (29)
- 5 Veuillez vous assurer que l'insert pour bébé dispose de la cale assemblée avant de l'utiliser. (30)

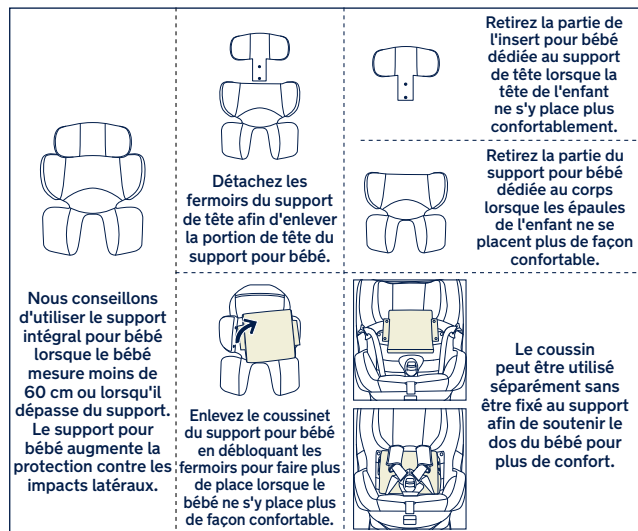

- 6 Placez l'enfant dans le dispositif de retenue pour enfants amélioré et verrouillez la boucle. Veuillez consulter (31).
- 7 Serrez les sangles pour épaules en tirant sur le filet d'ajustement. (32)
 - ! Vérifiez que l'espace entre l'enfant et les sangles du harnais pour épaules fait environ l'épaisseur d'une main.

Mode Petit enfant (mode face à l'avant)

Face à l'avant

Taille de l'enfant 76-105 cm / Poids de l'enfant ≤ 18kg

Position inclinée

Position 1-7

- ! **N'utilisez PAS** face à l'avant avant d'avoir atteint l'âge de 15 mois.
- 1 Veuillez faire coulisser le dispositif de verrouillage Smart Ride™ vers la gauche lorsque le dispositif de retenue pour enfants amélioré est utilisé face à l'avant. (33)
 - 2 Appuyez sur le bouton de rotation pour tourner le siège vers l'avant. (34)(35)
 - ! Les connecteurs ISOFIX doivent être attachés et verrouillés sur les points d'ancrage ISOFIX. (35)-1
 - ! Le piètement de charge doit être installé correctement avec l'indicateur vert. (35)-2

Sécuriser l'enfant

Une fois l'enfant placé dans le siège, vérifiez si les sangles du harnais pour les épaules sont à la bonne hauteur.

- 1 Appuyez sur le bouton de rotation afin de le tourner pour une installation/un retrait latéral plus facile de l'enfant. **(36)**
- 2 Appuyez sur le bouton de réglage du harnais, tout en tirant les harnais d'épaules à la longueur souhaitée (Tirez depuis le dessous des rembourrages d'épaules fixes pour allonger). **(37)**
- 3 Déverrouillez la boucle du harnais en appuyant sur le bouton rouge. **(38)**
- 4 Fixez les boucles des deux côtés du siège situées des deux côtés du siège pour rendre l'installation de l'enfant en mode face à l'avant plus pratique. **(39)**
- 5 Lorsque vous installez le dispositif de retenue pour enfants amélioré en mode face à l'avant, n'utilisez pas le support pour bébé.
- 6 Placez l'enfant dans le dispositif de retenue pour enfants amélioré et passez les deux bras à travers le harnais. Engagez la boucle. Veuillez consulter **(31)**.
- 7 Serrez les sangles pour épaules en tirant sur le filet d'ajustement. **(40)**

! Vérifiez que l'espace entre l'enfant et les sangles du harnais pour épaules fait environ l'épaisseur d'une main.

Détacher les parties souples

- 1 Ouvrez la boucle **(41)**, puis retirez l'insert pour bébé.
- 2 Détachez les fermetures velcro pour retirer la housse du harnais d'épaules. **(42)**
- 3 Ouvrez les attaches. **(43)**
- 4 Ouvrez les attaches du coussinet du siège principal derrière le harnais d'épaules. **(44)**
- 5 Déplacez les sangles du harnais d'épaules derrière le rabat sous l'appui-tête **(45)**
- 6 Détachez l'élastique en haut de l'appui-tête puis enlevez les pièces souples de l'appui-tête. **(46) (47)**
- 7 Ouvrez l'attache sur le coussinet du siège principal et la sangle de réglage, **(48)-1** puis retirez les parties souples. **(48)-2**

Pour assembler les parties souples, suivez les étapes ci-dessus à l'envers.

Veuillez conserver le manuel d'instructions dans le compartiment de stockage dans la base du dispositif de retenue pour enfants amélioré. **(49)**

Nettoyage et maintenance

Après avoir retiré la mousse du support, veuillez la stocker hors de portée des enfants.

Veuillez laver le coussinet inférieur et la housse supérieure du siège avec de l'eau froide à moins de 30 °C.

Ne repassez pas les pièces souples.

Ne nettoyez pas les pièces souples à sec ou à l'eau de javel.

N'utilisez pas de détergents neutres non dilués, de l'essence ou d'autres solvants organiques pour laver le dispositif de retenue pour enfants amélioré. Vous pourriez endommager le produit.

Utilisez uniquement un détergent doux, de l'eau et un chiffon doux pour nettoyer la coque du dispositif de retenue pour enfants amélioré.

N'essorez pas les pièces souples avec trop de force. Des plis pourraient apparaître sur les pièces souples.

Laissez les pièces souples sécher à l'ombre.

Veuillez retirer le dispositif de retenue pour enfants amélioré du véhicule si vous ne prévoyez pas de l'utiliser pendant une longue période. Placez le dispositif de retenue pour enfants amélioré dans un lieu frais et sec, hors de portée des enfants.

NUNA International B.V.

Nuna et tous les logos associés sont des marques déposées.

Wichtig!
BEWAHREN SIE DIESE
ANWEISUNGEN
ZUM KÜNFTIGEN
NACHSCHLAGEN AUF:
SORGFÄLTIG LESEN

Inhalt

Produktdaten	49
Produktregistrierung	
Garantie	
Kontakt	
Anforderungen an die Nutzung mit Kind	50
Für Verwendung mit der Basis	52
Teilleiste	53
Warnungen	54
Produkt verwenden	60
Reinigung und Wartung	70

Produktdaten

Modellnummer: _____

Fertigungsdatum: _____

Produktregistrierung

Bitte füllen Sie die obigen Informationen aus. Modellnummer und Fertigungsdatum befinden sich auf der Unterseite des PRYM.

Bitte registrieren Sie Ihr Produkt unter:

www.nunababy.com

Klicken Sie auf der Startseite auf den „Getriebe registrieren“-Link.

Garantie

Wir haben unsere hochwertigen Produkte so entwickelt, dass Sie mit Ihrem Kind und Ihrer Familie wachsen. Da wir uns durch unsere Produkte hervorheben, ist unser Sortiment je nach Produkt durch eine angepasste Garantie ab Kaufdatum abgedeckt. Bitte halten Sie bei Kontaktaufnahme mit uns Kaufbeleg, Modellnummer und Fertigungsdatum bereit.

Garantieinformationen finden Sie unter:

www.nunababy.com

Klicken Sie auf der Startseite auf den „Garantie“-Link.

Kontakt

Wenden Sie sich für Ersatzteile, Service und weitere Garantiefragen an unseren Kundendienst.

info@nunababy.com

www.nunababy.com

Anforderungen an die Nutzung mit Kind

Dieses Produkt eignet sich für Kinder, die folgende Anforderungen erfüllen:

Blick gegen die Fahrtrichtung:



Körpergröße des Kindes 40 – 105 cm/Gewicht des Kindes \leq 18 kg

Blick in Fahrtrichtung:

Körpergröße des Kindes 76 – 105 cm/Gewicht des Kindes \leq 18 kg

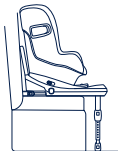
Darf vor einem Alter von 15 Monaten NICHT in Fahrtrichtung verwendet werden.

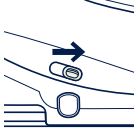
Installationsmodus	Installation	Neigungsposition
Baby-modus Körpergröße des Kindes 40 – 105 cm/ Gewicht des Kindes ≤ 18 kg		1-7
Kleinkind-modus Körpergröße des Kindes 76 – 105 cm/ Gewicht des Kindes ≤ 18 kg Alter ≥ 15 Monate		1-7

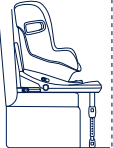
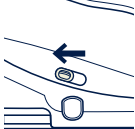
Alter des Kindes	Installationsmodus	Installation	Smart Ride™-Verriegelung
0 – 15 Monate	Rückwärts gerichteter Modus		
> 15 Monate	Rückwärts/ vorwärts gerichteter Modus	 oder 	

Für Verwendung mit der Basis

UN-Regulierung
 Nr. 129/03
 i-Size universell
 ISOFIX
 Entgegen der
 Fahrtrichtung
 40 – 105 cm/
 ≤ 18 kg
 In Fahrtrichtung
 76 – 105 cm/
 ≤ 18 kg



030529

- 1 Gemäß der UN-Richtlinie Nr. 129 ist das verbesserte Kinderrückhaltesystem mit Basis ein universelles ISOFIX-ISO/R2-Kinderrückhaltesystem und sollte mit den ISOFIX-Verbindern befestigt werden.
- 2 Dies ist ein verbessertes „i-Size“-Kinderrückhaltesystem. ES ist gemäß UN-Richtlinie Nr. 129 für den Einsatz in i-Size-kompatiblen Fahrzeugsitzpositionen entsprechend den Angaben des Fahrzeugherstellers in der Gebrauchsanleitung des Fahrzeugs zugelassen.
- 3 Bitte wenden Sie sich im Zweifelsfall an den Hersteller oder Händler des verstärkten Kinderrückhaltesystems.

Teileliste

- 1 Kopfstütze
- 2 Babyeinsatz
- 3 Sitzauflage
- 4 Gurtführungseinstellung
- 5 Neigungseinstellknopf
- 6 Standbein-Einstellknopf A
- 7 Standbein
- 8 Standbeinanzeige
- 9 Schultergurtabdeckungen
- 10 Verschluss
- 11 Gurtverstellknopf
- 12 Drehknopf
- 13 ISOFIX-Einstellknopf
- 14 Standbein-Einstellknopf B
- 15 Seitlicher Aufprallschutz
- 16 Kopfstützenversteller
- 17 Rückschlag-Schiene
- 18 Smart Ride™-Verriegelung
- 19 ISOFIX-Freigabeknopf
- 20 ISOFIX-Befestigung
- 21 ISOFIX-Führungen

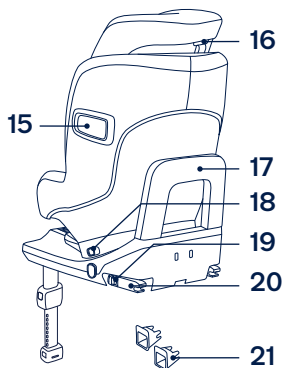
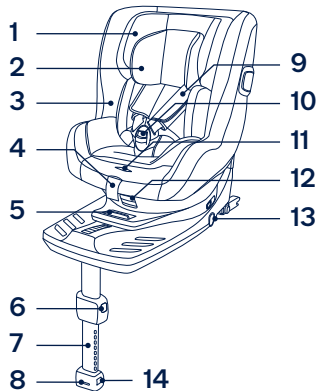

! WARNUNG

Alle Standbein müssen den Fahrzeugboden berühren und alle Haltegurte müssen entsprechend dem Körper des Kindes angepasst werden. Die Gurte dürfen nicht verdreht sein.

Bringen Sie den Gurt richtig an, nachdem Sie Ihr Kind in dieses fortschrittliche Kinderrückhaltesystem gesetzt haben. Stellen Sie sicher, dass der Beckengurt so tief wie möglich angelegt ist, damit das Becken sicher gehalten wird.

Gepäck und andere Gegenstände, die bei einem Unfall Verletzungen verursachen könnten, sollten angemessen gesichert werden.

Sichern Sie Ihr Kind immer im verstärkten Kinderrückhaltesystem, selbst auch kurzen Fahrten, da gerade hier die meisten Unfälle passieren.

Beachten Sie die Gefahren durch nicht von einer zuständigen Stelle zugelassenen Veränderungen oder Ergänzungen an diesem Produkt. Beachten Sie außerdem die Gefahren bei Nichteinhaltung der Installationsanweisungen des Herstellers eines Kinderrückhaltesystems.

Kinder dürfen nicht unbeaufsichtigt im fortschrittlichen Kinderrückhaltesystem zurückgelassen werden.

Wenden Sie sich bei Anliegen bezüglich Wartung, Reparatur und Austausch an Ihren Händler.

Achten Sie darauf, dass feste Gegenstände und Kunststoffteile des fortschrittlichen Kinderrückhaltesystems so platziert und installiert sind, dass sie nicht von einem beweglichen Sitz oder in einer Tür des Fahrzeugs eingeklemmt werden.

Prüfen Sie die ISOFIX-Führungen regelmäßig auf Schmutz und reinigen Sie sie bei Bedarf. Die Zuverlässigkeit des Systems kann durch Eindringen von Schmutz, Staub, Lebensmittelresten usw. beeinträchtigt werden.

Bitte platzieren Sie dieses fortschrittliche Kinderrückhaltesystem nicht im direkten Sonnenlicht; andernfalls kann es zu heiß für die Haut Ihres Kindes werden. Fassen Sie das Kinderrückhaltesystem immer erst an, bevor Sie das Kind hineinsetzen.

Bitte prüfen Sie vor dem Kauf dieses fortschrittlichen Kinderrückhaltesystems, ob es richtig in Ihrem Fahrzeug installiert werden kann.

Entfernen Sie dieses verstärkte Kinderrückhaltesystem vom Fahrzeugsitz, wenn es längere Zeit nicht verwendet wird.

Damit gewährleistet ist, dass dieses verbesserte Kinderrückhaltesystem mit ISOFIX-Verbindern entsprechend der UN-Richtlinie Nr. 129 verwendet wird, muss Ihr Kind folgende Anforderungen erfüllen.

Blick gegen die Fahrtrichtung:

Körpergröße des Kindes 40 – 105 cm/
Gewicht des Kindes \leq 18 kg

Blick in Fahrtrichtung:

Körpergröße des Kindes 76 – 105 cm/
Gewicht des Kindes \leq 18 kg

Dieses Kinderrückhaltesystem sollte ersetzt werden, wenn sie übermäßiger Belastung in einem Unfall ausgesetzt waren. Ein Unfall kann es beschädigen, ohne sichtbare Spuren aufzuweisen.

Das verstärkte Kinderrückhaltesystem sollte nicht ohne die Textilteile verwendet werden.

Die Textilteile sollten ausschließlich durch die vom Hersteller empfohlenen Teile ersetzt werden, da sie das Verhalten des Kinderrückhaltesystems wesentlich beeinflussen.

DE

Die Anleitung sollte in der Nähe des fortschrittlichen Kinderrückhaltesystems bzw. bei integrierten Rückhaltesystemen im Fahrzeughandbuch aufbewahrt werden. Beachten Sie außerdem das Handbuch des Fahrzeugherstellers.

Die Teile dieses verstärkten Kinderrückhaltesystems sollten in keiner Weise geschmiert werden.

Wichtig – nicht in Fahrtrichtung verwenden, bevor das Kind älter als 15 Monate ist (siehe Anweisungen).

KEIN Kinderrückhaltesystem kann vollständigen Schutz vor Verletzungen bei einem Unfall garantieren. Dennoch reduziert der ordnungsgemäße Einsatz dieses verstärkten Kinderrückhaltesystems die Gefahr ernsthafter oder tödlicher Verletzungen Ihres Kindes.

Verwenden Sie dieses verstärkte Kinderrückhaltesystem **NICHT**, falls es beschädigt ist oder Teile fehlen.

Ziehen Sie Ihrem Kind beim Einsatz dieses verstärkten Kinderrückhaltesystems im Fahrtrichtung-Modus **KEINE** übergroßen Kleidungsstücke an; andernfalls kann Ihr Kind nicht ordnungsgemäß und zuverlässig über die Schultergurte und den Schrittgurt zwischen den Beinen gesichert werden.

Transportieren Sie dieses Kinderrückhaltesystem oder andere Gegenstände **NICHT** unangegurtet bzw. ungesichert in Ihrem Fahrzeug, da ungesicherte Gegenstände bei scharfen Kurven, plötzlichem Abbremsen oder einer Kollision umhergeschleudert werden und Insassen verletzen könnten.

Verwenden Sie entgegen der Fahrtrichtung ausgerichtete Kinderrückhaltesysteme **NICHT** in Sitzpositionen, an denen ein aktiver Front-Airbag installiert ist. Andernfalls drohen schwere oder sogar tödliche Verletzungen.

Geben Sie **NICHTS** außer den empfohlenen Polstern in dieses fortschrittliche Kinderrückhaltesystem.

Verwenden Sie **NIEMALS** ein gebrauchtes Kinderrückhaltesystem oder ein Kinderrückhaltesystem, dessen Vergangenheit Sie nicht kennen; möglicherweise weist es strukturelle Schäden auf, die Ihr Kind gefährden können.

Verwenden Sie **NIEMALS** Seile oder andere Ersatzmittel, um das Kinderrückhaltesystem im Auto oder das Kind im Kinderrückhaltesystem zu sichern.

Das Kinderrückhaltesystem passt bei Verwendung an einer dieser Positionen möglicherweise nicht in alle zugelassenen Fahrzeuge.

Produkt verwenden

Befestigen Sie dieses verstärkte Kinderrückhaltesystem **NICHT** an Fahrzeugsitzen, die in Bezug auf die Fahrtrichtung zur Seite oder nach hinten weisen. **(1)-1**

Verwenden Sie entgegen der Fahrtrichtung ausgerichtete Kinderrückhaltesysteme **NICHT** in Sitzpositionen, an denen ein aktiver Front-Airbag installiert ist. Andernfalls drohen schwere oder sogar tödliche Verletzungen. **(1)-2** Weitere Informationen entnehmen Sie bitte dem Fahrzeughandbuch.

Sie sollten dieses fortschrittliche Kinderrückhaltesystem auf dem Rücksitz installieren. **(1)-3**

Diese Kinderrückhaltesystem eignet sich für Fahrzeugsitze mit i-Size-ISOFIX-Verankerungspunkten. **(2)**

Installieren Sie dieses fortschrittliche Kinderrückhaltesystem **NICHT** auf Fahrzeugsitzen, die sich während der Installation bewegen.

Installation

- 1 Ziehen Sie das Standbein bis zum Boden aus, nachdem Sie die Basis auf dem Fahrzeugsitz platziert haben. **(3)**

2 Befestigen Sie die ISOFIX-Führungen an den ISOFIX-Verankerungspunkten. **(4)** Die ISOFIX-Führungen können die Oberfläche des Fahrzeugsitzes vor Verschleiß schützen. Sie sind auch eine Führung für die ISOFIX-Befestigungen.

3 Drücken sie den ISOFIX-Einstellknopf an einer der beiden Seiten der Basis, ziehen Sie dann die ISOFIX-Befestigungen heraus. **(5)**

! Achten Sie darauf, dass beide ISOFIX-Befestigungen gut an ihren ISOFIX-Verankerungspunkten befestigt sind.

Sie sollten zwei Klickgeräusche hören und die Anzeigen an beiden ISOFIX-Verbindungen sollten vollständig grün sein. **(6)-1**

! Drücken Sie nach erfolgreicher Installation der ISOFIX-Befestigungen erneut die ISOFIX-Einstellknöpfe, während Sie den Sitz nach hinten drücken, bis er die Rückenlehne des Fahrzeugsitzes berührt. **(6)**

Vergewissern Sie sich, dass das fortschrittliche Kinderrückhaltesystem gut befestigt ist, indem Sie an beiden ISOFIX-Befestigungen ziehen.

4 Es gib bei ISOFIX 9 einstellbare Positionen. Drücken Sie die ISOFIX-Einstellknöpfe und drücken Sie die Basis nach hinten gegen den Fahrzeugsitz, bis sie eng anliegt.

5 Ziehen Sie das Standbein bis zum Boden aus, nachdem Sie das fortschrittliche Kinderrückhaltesystem auf dem Fahrzeugsitz platziert haben. **(7)** Die Standbeinanzeige wird bei sachgemäßer Installation grün. Rot zeigt an, dass die Installation nicht richtig ausgeführt wurde. **(7)-3**

Das Standbein hat 24 Positionen. Wenn die Standbeinanzeige rot ist, befindet sich das Standbein in der falschen Position.

! Achten Sie darauf, dass das Standbein sicher ist, indem Sie die Vorderseite des fortschrittlichen Kinderrückhaltesystems nach unten drücken.

! Verkürzen Sie das Standbein, indem Sie den Standbeinfreigabeknopf drücken und das Standbein nach oben ziehen.

6 Das vollständig montierte fortschrittliche Kinderrückhaltesystem wird in **(8) gezeigt**.

! Vergewissern Sie sich, dass die Basis sachgemäß installiert ist, indem Sie an beiden ISOFIX-Befestigungen ziehen.

! Die ISOFIX-Befestigungen müssen mit den ISOFIX-Verankerungspunkten verbunden und dort eingerastet sein. **(8)-1**

! Das Standbein muss richtig installiert sein, was durch eine grüne Anzeige überprüft werden kann. **(8)-2**

- 7 Zum Entfernen des fortschrittlichen Kinderrückhaltesystems die ISOFIX-Einstelltasten (9)-1 drücken und die Basis vom Sitz abziehen. (9)-2
- 8 Anschließend aus dem Fahrzeug entfernen, während Sie ISOFIX-Freigabeknopf und die zweite Verriegelung an den ISOFIX-Befestigungen zusammendrücken. (10)
- 9 Drücken Sie zur Aufbewahrung von ISOFIX die ISOFIX-Einstellknöpfe. (11)

Seitlichen Aufprallschutz verwenden

- ! Stellen Sie für maximalen Seitenaufprallschutz sicher, dass der seitliche Aufprallschutz in der geöffneten Position verriegelt ist.
- 1 Die seitlichen Aufprallschutzabschirmungen werden automatisch aktiviert, wenn die Gurtschnalle zurück in Position bewegt und der Gurt festgezogen wird. Beide Seiten öffnen sich automatisch. (12)
- ! **WICHTIG:** Bitte beachten Sie, dass das Aufklappen der seitlichen Aufprallschutzelemente **NICHT** bedeutet, dass das Kind bereits ausreichend gesichert ist.
- 2 Der seitliche Aufprallschutz auf der anderen Seite (zum Fahrzeuginnenraum) kann bei Bedarf für mehr Sitzfläche geschlossen werden. Die dem Fahrzeugäußeren nächste Seite sollte immer geöffnet sein. (13)

- 3 Der seitliche Aufprallschutz kann von Hand geöffnet werden (14).

Neigungsanpassung

Drücken Sie den Neigungseinstellknopf (15) zur Anpassung der Position des fortschrittlichen Kinderrückhaltesystems. Die Neigungswinkel werden in (16) gezeigt.

Bitte prüfen Sie die Standbeinposition nach dem Neigen erneut.

Es gibt 7 Neigungswinkel im Babymodus und 7 Positionen im Kleinkindmodus.

Höhenanpassung für Kopfstütze und Schultergurte

Prüfen Sie, ob sich die Schulterriemen auf der richtigen Höhe befinden.

Drücken Sie den Kopfstützenversteller (17) und schieben Sie die Kopfstütze dann herauf oder herunter, bis sie in einer der 8 Positionen einrastet. Die Positionen der Kopfstütze sind in Abb. (18) dargestellt.

- ! Bei Verwendung entgegen der Fahrtrichtung muss die Höhe der Schultergurte der Höhe der Schultern des Kindes entsprechen oder knapp darunter verlaufen. (19)(20)
- ! Bei Verwendung in Fahrtrichtung muss die Höhe der Schultergurte der Höhe der Schultern des Kindes entsprechen. (21)

Babymodus (entgegen der Fahrtrichtung)

Entgegen der Fahrtrichtung

Körpergröße des Kindes 40 – 105 cm/ Gewicht des Kindes ≤ 18 kg

Neigungsposition

Position 1-7

- 1 Bitte schieben Sie die Smart Ride™-Verriegelung nach rechts, wenn das fortschrittliche Kinderrückhaltesystem entgegen der Fahrtrichtung genutzt wird. (22)
- 2 Drehen Sie den Sitz in die Position entgegen der Fahrtrichtung, während Sie den Drehknopf gedrückt halten. (23)(24)
- ! Bitte neigen Sie den Sitz in eine der Stellungen 3 – 7 zurück; so lässt er sich leichter drehen.
- ! Die ISOFIX-Befestigungen müssen mit den ISOFIX-Verankerungspunkten verbunden und dort eingerastet sein. (24)-1
- ! Das Standbein muss richtig installiert sein, was durch eine grüne Anzeige überprüft werden kann. (24)-2

Kind sichern

Wenn Sie das Kind in den Sitz gesetzt haben, prüfen Sie, ob sich die Schulterriemen auf der richtigen Höhe befinden.

- 1 Zum Drehen den Drehknopf drücken, damit Sie das Kind leichter seitlich hineinsetzen/ herausnehmen können. (25)(26)

- 2 Drücken Sie den Gurteinstellknopf, während Sie die Schultergurte in die gewünschte Länge bringen (ziehen Sie zum Verlängern von unterhalb der befestigten Schulterpolster). (27)
- 3 Lösen Sie den Verschluss der Gurte, indem Sie den roten Knopf drücken. (28)
- 4 Schnallen an beiden Seiten des Sitzes schließen, damit das Kind komfortabler entgegen der Fahrtrichtung sitzen kann. (29)
- 5 Bitte achten Sie darauf, dass beim der Kleinkindeinsatz der Keil montiert ist, bevor Sie ihn für Ihr Kind nutzen. (30)

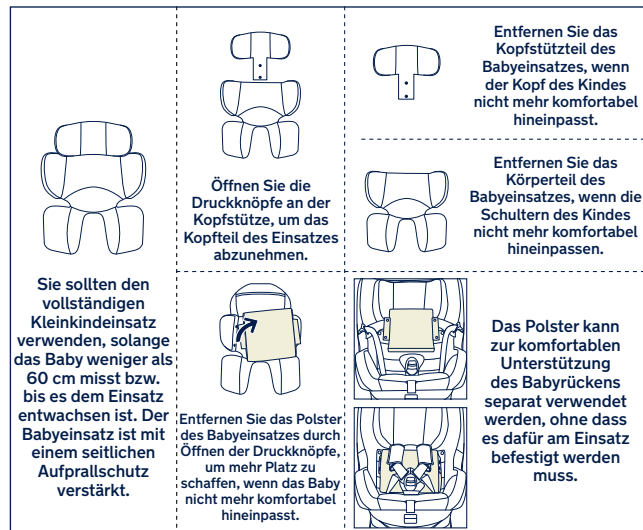

- 6 Setzen Sie das Kind in das fortschrittliche Kinderrückhaltesystem, schließen Sie die Schnalle. Bitte beachten Sie **(31)**.
 - 7 Ziehen Sie die Schultergurte über den Zuggurt fest. **(32)**
- ! Der Abstand zwischen dem Kind und dem Schulterriemen sollte etwa die Dicke einer Hand betragen.

Kleinkindmodus (in Fahrtrichtung)

In Fahrtrichtung

Körpergröße des Kindes 76– 105 cm/ Gewicht des Kindes ≤ 18 kg

Neigungsposition

Position 1-7

- ! Darf vor einem Alter von 15 Monaten **NICHT** in Fahrtrichtung verwendet werden.
- 1 Bitte schieben Sie die Smart Ride™-Verriegelung nach links, wenn das fortschrittliche Kinderrückhaltesystem in Fahrtrichtung genutzt wird. **(33)**
 - 2 Drehen Sie den Sitz in die Position in Fahrtrichtung, während Sie den Drehknopf gedrückt halten. **(34)(35)**
- ! Die ISOFIX-Befestigungen müssen mit den ISOFIX-Verankerungspunkten verbunden und dort eingerastet sein. **(35)-1**

- ! Das Standbein muss richtig installiert sein, was durch eine grüne Anzeige überprüft werden kann. **(35)-2**

Kind sichern

Wenn Sie das Kind in den Sitz gesetzt haben, prüfen Sie, ob sich die Schulterriemen auf der richtigen Höhe befinden.

- 1 Zum Drehen den Drehknopf drücken, damit Sie das Kind leichter seitlich hineinsetzen/ herausnehmen können. **(36)**
- 2 Drücken Sie den Gurteinstellknopf, während Sie die Schultergurte in die gewünschte Länge bringen (ziehen Sie zum Verlängern von unterhalb der befestigten Schulterpolster). **(37)**
- 3 Lösen Sie den Verschluss der Gurte, indem Sie den roten Knopf drücken. **(38)**
- 4 Schnallen an beiden Seiten des Sitzes schließen, damit das Kind komfortabler in Fahrtrichtung sitzen kann. **(39)**
- 5 Verwenden Sie den Babyeinsatz nicht, wenn Sie das fortschrittliche Kinderrückhaltesystem im vorwärts gerichteten Modus installieren.
- 6 Setzen Sie das Kind in das fortschrittliche Kinderrückhaltesystem und führen Sie beide Arme durch die Gurte. Schließen Sie die Schnalle. Bitte beachten Sie **(31)**.
- 7 Ziehen Sie die Schultergurte über den Zuggurt fest. **(40)**

- ! Der Abstand zwischen dem Kind und dem Schulterriemen sollte etwa die Dicke einer Hand betragen.

Textilteile entfernen

- 1 Schnalle öffnen **(41)**, dann den Kleinkindeinsatz entfernen.
- 2 Klettverschluss lösen und Schultergurtabdeckung entfernen. **(42)**
- 3 Verschlüsse öffnen. **(43)**
- 4 Verschlüsse am Hauptsitzpolster hinter den Schultergurten öffnen. **(44)**
- 5 Schultergurtriemen hinter die Lasche unter der Kopfstütze bewegen. **(45)**
- 6 Gummiband an der Oberseite der Kopfstütze lösen, dann die Textilteile der Kopfstütze entfernen. **(46)(47)**
- 7 Öffnen Sie den Verschluss am Hauptsitzpolster und am Zuggurt, **(48)**-1 entfernen Sie dann die Textilteile. **(48)**-2

Bringen Sie die Textilteile wieder an, indem Sie die obigen Schritte in umgekehrter Reihenfolge durchlaufen.

Bewahren Sie die Anleitung bitte im Aufbewahrungsfach unten am fortschrittlichen Kinderrückhaltesystem auf. **(49)**

Reinigung und Wartung

Bitte bewahren Sie den Keil nach Entfernen vom Einsatz außerdem der Reichweite des Kindes auf.

Bitte waschen Sie das untere Sitzpolster und den oberen Sitzbezug mit kaltem Wasser unter 30 °C.

Sie dürfen die Textilteile nicht bügeln.

Sie dürfen die Textilteile nicht bleichen oder in die chemische Reinigung geben.

Reinigen Sie dieses Kinderrückhaltesystem nicht mit unverdünnten Reinigungsmitteln, Benzin oder anderen organischen Lösungsmitteln. Das Produkt kann dadurch beschädigt werden.

Reinigen Sie Schale und Gurt des fortschrittlichen Kinderrückhaltesystems nur mit mildem Reiniger, Wasser und einem weichen Tuch.

Wringen Sie die Textilteile nicht kräftig aus. Andernfalls könnten an den Textilteilen Falten zurückbleiben.

Bitte hängen Sie die Textilteile zum Trocknen im Schatten auf.

Bitte entfernen Sie das fortschrittliche Kinderrückhaltesystem vom Fahrzeugsitz, wenn es längere Zeit nicht verwendet wird. Bewahren Sie das fortschrittliche Kinderrückhaltesystem an einem kühlen, trockenen Ort außerhalb der Reichweite des Kindes auf.

NUNA International B.V. Nuna und alle zugehörigen Logos sind Marken.

**BELANGRIJK!
DEZE INSTRUCTIES
BEWAREN VOOR
LATER GEBRUIK:
AANDACHTIG LEZEN**

Inhoud

Productinformatie	73
Productregistratie	
Garantie	
Contact	
Vereisten kindergebruik	74
Voor gebruik met voet	76
Onderdelenlijst	77
Waarschuwingen	78
Gebruik product	83
Reiniging en onderhoud	93

Productinformatie

Modelnummer: _____

Fabricagedatum: _____

Productregistratie

Vul de bovenstaande informatie in. Het model en de fabricagedatum bevinden zich onderop de PRYM.

Ga voor het registreren van uw product naar:

www.nunababy.com

Klik op de link “Uitrusting registreren” op de homepage.

Garantie

Wij hebben onze hoogwaardige producten opzettelijk zo ontworpen dat ze kunnen mee kunnen groeien met zowel uw kind als uw familie. Omdat wij achter ons product staan, wordt onze uitrusting gedekt door een aangepaste garantie per product, beginnend op de dag van aanschaf. Houd het aankoopbewijs, het modelnummer en de fabricagedatum klaar als u contact met ons opneemt.

Ga voor garantie-informatie naar:

www.nunababy.com

Klik op de link “Garantie” op de homepage.

Contact

Neem contact op met onze klantenservice-afdelingen voor vervangende onderdelen, service of aanvullende vragen over de garantie.

info@nunababy.com

www.nunababy.com

Vereisten kindergebruik

Dit product is geschikt voor gebruik met kinderen die aan de volgende eisen voldoen:

Naar achteren kijkend:



Lengte kind 40cm-105cm/ gewicht kind ≤18kg

Naar voren kijkend:

Lengte kind 76cm-105cm/ gewicht kind ≤18kg

NIET toegestaan om vooruit kijkend te gebruiken voorafgaand aan de leeftijd van 15 maanden.

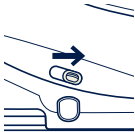
Installatiestand		Installatie	Schuine stand
Baby-stand	Lengte kind 40cm-105cm/ Gewicht kind ≤ 18kg		1-7
Peuter-stand	Lengte kind 76cm-105cm/ Gewicht kind ≤ 18kg Leeftijd ≥ 15 maanden		1-7

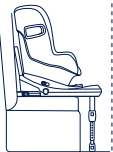
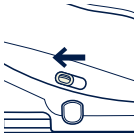
Leeftijd van kind	Installatie-stand	Installatie	Smart Ride™-vergrendeling
0-15M	Achteruit kijkende modus		
>15M	Achteruit/ vooruit kijkende modus	 OF 	

Voor gebruik met voet

VN-verordening
nr.129/03
i-Size universeel
ISOFIX
Naar achteren kijkend
40cm-105cm/
≤18kg
Naar voren kijkend
76cm-105cm/
≤18kg

030529

- 1 Volgens de VN-verordening nr. 129 is het verbeterde kinderzitje met voet een Universeel ISOFIX-ISO/R2 verbeterd kinderzitje en moet dit worden gemonteerd met de ISOFIX-aansluitingen.
- 2 Dit is een “i-Size” verbeterd kinderzitstelsysteem. Het is goedgekeurd volgens VN-verordening nr. 129 voor gebruik in voor “i-Size geschikte” standen van autostoelen zoals is aangegeven door de fabrikant van de auto in de handleiding.
- 3 Neem in geval van twijfel contact op met de fabrikant van het verbeterde kinderzitstelsysteem of de verkoper.

Onderdelenlijst

- 1 Hoofdsteun
- 2 Baby-inzetstuk
- 3 Zitkussen
- 4 Instellen gordel
- 5 Instelknop schuine stand
- 6 Instelknop beenruimte A
- 7 Steunvoet
- 8 Steunvoetindicator
- 9 Afdekkingen schouderriemen
- 10 Gesp
- 11 Instelknop voor de riemen
- 12 Draaiknop
- 13 ISOFIX-instelknop
- 14 Instelknop beenruimte B
- 15 Afscherming voor inslag opzij
- 16 Instelhendel voor hoofdsteun
- 17 Terugslagbalk
- 18 Smart Ride™-vergrendeling
- 19 ISOFIX-ontgrendelknop
- 20 ISOFIX-aansluiting
- 21 ISOFIX-geleiders

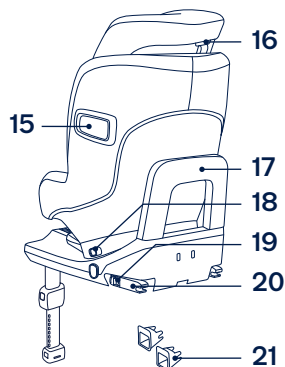
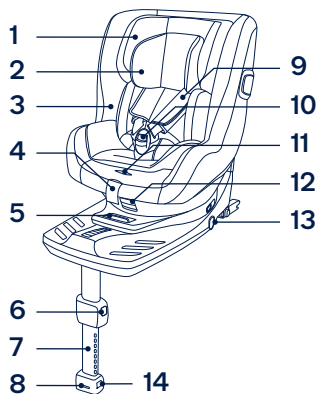

⚠ WAARSCHUWING

Elke steunvoet moet in contact staan met de vloer van het voertuig en alle riemen die het kind vastzetten, moeten worden afgesteld op het lichaam van het kind. De riemen mogen niet gedraaid zijn.

Nadat uw kind in dit verbeterde kinderzitje is geplaatst, moeten de veiligheidsriemen op de juiste manier worden gebruikt. Zorg ervoor dat elke middelriem laag wordt gedragen, zodat het bekken stevig vast zit.

Bagage en andere voorwerpen die in geval van botsing letsel kunnen veroorzaken, moeten goed zijn vastgezet.

Zet het kind altijd vast in het verbeterde kinderzitje, zelfs op korte tochtjes, omdat daarbij de meeste ongelukken plaatsvinden.

Houd rekening met het gevaar van het aanbrengen van veranderingen of aanvullingen aan het apparaat zonder goedkeuring van de bevoegde instantie, en het gevaar van het niet nauwkeurig volgen van de aanwijzingen als geleverd door de fabrikant van het verbeterde kinderzitje.

Laat kinderen niet zonder toezicht achter in het verbeterde kinderzitje.

Neem contact op met de distributeur over onderhoud, reparaties en vervangen van onderdelen.

Zorg er voor dat de stugge items en plastic onderdelen van een verbeterd kinderzitje zo moeten worden geplaatst en geïnstalleerd dat ze niet klem kunnen komen door een verplaatsbare stoel of in een deur van het voertuig.

Controleer de ISOFIX-geleiders regelmatig op vuil en maak ze zo nodig schoon. De betrouwbaarheid loopt terug door het binnendringen van vuil, stof, voedselresten, enz.

Houd dit verbeterde kinderzitje uit de buurt van zonlicht, omdat het te heet kan worden voor de huid van uw kind. Raak het verbeterde kinderzitje altijd aan voordat u het kind er in plaatst.

Controleer voordat u dit verbeterde kinderzitje koopt of u het in uw auto kunt installeren.

Verwijder dit verbeterde kinderzitje van de autostoel als het gedurende langere tijd niet gebruikt wordt.

Om dit verbeterde kinderzitje met de ISOFIX-aansluitingen volgens VN-verordening nr. 129 te kunnen gebruiken, moet uw kind aan de volgende voorwaarden voldoen.

Naar achteren kijkend:

Lengte kind 40cm-105cm/ gewicht kind ≤ 18 kg;

Naar voren kijkend:

Lengte kind 76cm-105cm/ gewicht kind ≤ 18 kg;

Dit verbeterde kinderzitje moet worden vervangen als ze onderworpen zijn geweest aan zware spanningen bij een ongeluk. Een ongeluk kan daar schade aan veroorzaken die u niet kunt zien.

Gebruik het verbeterde kinderzitje niet zonder de zachte onderdelen.

Vervang de zachte onderdelen alleen door de onderdelen die door de fabrikant worden aanbevolen omdat de zachte onderdelen een integraal onderdeel vormen van de werking van het kinderzitje.

De instructies moeten gedurende de levensduur worden bewaard bij het verbeterde kinderzitje of in het handboek van het voertuig in geval van ingebouwde zitjes. De gebruiker moet tevens worden verwezen naar het handboek van de fabrikant van het voertuig.

De onderdelen van dit verbeterde kinderzitje mogen niet worden ingevet.

BELANGRIJK - **NIET VOORUIT KIJKEND GEBRUIKEN VOORDAT HET KIND OUDER IS DAN 15 maanden** (raadpleeg instructies).

GEEN ENKEL verbeterd kinderzitje biedt volledige bescherming tegen letsel bij een ongeluk. Maar het juiste gebruik van het verbeterde kinderzitje vermindert het risico van ernstig letsel of de dood.

Gebruik dit verbeterde kinderzitje **NIET** als het is beschadigd of als onderdelen ontbreken.

Kleed uw kind **NIET** in te ruimzittende kleding, omdat dit kan voorkomen dat uw kind goed en stevig wordt vastgezet met de schoudergordels en de kruisriem tussen de benen.

Laat dit verbeterde kinderzitje **NIET** los of niet goed bevestigd in de auto staan omdat een niet goed vastgezet verbeterde kinderzitje rondgeslingerd kan worden en de inzittenden kan verwonden bij een scherpe bocht, plotseling remmen of een botsing.

Gebruik **NIET** de naar achteren kijkende verbeterde kinderzitsystemen in stoelposities waarbij een actieve frontale airbag is geïnstalleerd. Dit kan de dood of ernstig letsel als gevolg hebben.

Plaats **ALLEEN** de aanbevolen binnenkussens in dit verbeterde kinderzitje.

Gebruik **NOOIT** een tweedehands verbeterde kinderzitje of een verbeterde kinderzitje waarvan u de afkomst niet kent, omdat deze structurele schade kan bevatten die de veiligheid van uw kind in gevaar brengt.

Gebruik **NOOIT** touwen of andere vervangingsmiddelen om het verbeterde kinderzitje in de auto vast te zetten of het kind in het verbeterde kinderzitje vast te maken.

Het kinderzitje past wellicht niet in alle goedgekeurde voertuigen bij gebruik in een van deze standen.

Gebruik product

Installeer dit verbeterde kinderzitje **NIET** op stoelen die opzij of naar achteren kijken ten opzichte van de rijrichting van het voertuig. **(1)-1**

Gebruik **NIET** de naar achteren kijkende verbeterde kinderzitsystemen in stoelposities waarbij een actieve frontale airbag is geïnstalleerd. Dit kan de dood of ernstig letsel als gevolg hebben. **(1)-2** Zie de handleiding van de auto voor meer informatie.

Het wordt om dit verbeterde kinderzitje op de autostoel achter te plaatsen. **(1)-3**

Dit verbeterde kinderzitje is geschikt voor autostoelen met i-Size ISOFIX-ankerpunten. **(2)**

Dit verbeterde kinderzitje **NIET** installeren op autostoelen die tijdens de installatie bewegen.

Installatie

- 1 Nadat de voet op de autostoel is geplaatst, trekt u de steunvoet omlaag naar de vloer. **(3)**
- 2 Voorzie de ISOFIX-geleiders van de ISOFIX-ankerpunten. **(4)** De ISOFIX-geleiders voorkomen dat het oppervlak van de autostoel gescheurd wordt. Ze kunnen tevens de ISOFIX-aansluitingen geleiden.
- 3 Druk op de ISOFIX-instelknop aan weerszijden van de voet en trek de ISOFIX-aansluitingen naar buiten. **(5)**

! Controleer of beide ISOFIX-aansluitingen stevig vast zitten aan hun ISOFIX-ankerpunten.

U moet twee klikken horen en de kleuren van de indicatoren op beide ISOFIX-aansluitingen moeten groen zijn. **(6)-1**

! Na het succesvol installeren van de ISOFIX-aansluitingen, drukt u nogmaals op de ISOFIX-instelknoppen terwijl u de stoel naar achteren drukt totdat het in contact komt met de rugleuning van het voertuig. **(6)**

Controleer of het verbeterde kinderzitje goed vast zit door aan beide ISOFIX-aansluitingen te trekken.

- 4 Er zijn 9 afstelbare standen voor ISOFIX. Druk op de ISOFIX-instelknoppen voor de voet en druk de voet terug tegen de autostoel tot hij strak zit.
- 5 Nadat het verbeterde kinderzitje op de autostoel is geplaatst, moet u de steunvoet tot de vloer verlengen. **(7)** Wanneer de indicator van de steunvoet groen is, is het juist geïnstalleerd. Rood wijst op een onjuiste installatie. **(7)-3**

De steunvoet heeft 24 standen. Als de steunvoetindicator rood is, betekent dit dat de steunvoet in de verkeerde stand staat.

! Controleer of de steunvoet vastzit door op de voorkant van het verbeterde kinderzitje te drukken.

- ! Om de steunvoet in te korten, knijpt u de ontgrendelingsknop van de steunvoet in en trekt u deze omhoog.
- 6 Het volledig gemonteerde verbeterde kinderzitje is afgebeeld in **(8)**.
 - ! Controleer of de voet goed vast zit door aan beide ISOFIX-aansluitingen te trekken.
 - ! De ISOFIX-aansluitingen moeten worden aangesloten en vergrendeld in de ISOFIX-ankerpunten. **(8)-1**
 - ! De steunvoet moet goed zijn geplaatst en de indicator moet groen zijn. **(8)-2**
- 7 Om het verbeterde kinderzitje te verwijderen, drukt u op de ISOFIX-instelknoppen **(9)-1** en trekt u de voet weg van de stoel. **(9)-2**
- 8 Verwijder vervolgens van het voertuig terwijl u knijpt in de ISOFIX-ontgrendelknop en secundaire vergrendeling op de ISOFIX-aansluitingen. **(10)**
- 9 Druk op de instelknoppen van de ISOFIX om de ISOFIX op te vouwen. **(11)**

Gebruik de afscherming voor inslag opzij

- ! Zorg ervoor dat de afscherming voor inslag opzij is vergrendeld in de geopende stand voor maximale veiligheid bij inslag opzij.

- 1 Afschermingen voor inslag opzij worden automatisch geactiveerd wanneer de gordelgesp weer in positie wordt geplaatst en de gordel wordt vastgemaakt en beide zijden worden automatisch geopend. **(12)**
 - ! **BELANGRIJK:** Denk eraan dat het uitvouwen van de elementen tegen zijdelingse inslagen **NIET** betekent dat het kind reeds strak genoeg vast zit.
- 2 De bescherming tegen inslag opzij tegenover het portier kan worden gesloten voor meer zitruimte, indien nodig. De zijde het dichtst bij de buitenkant van het voertuig moet altijd in de geopende stand staan. **(13)**
- 3 De afscherming voor inslag opzij kan handmatig worden geopend als getoond in **(14)**.

Instelling schuine stand

Knijp de instelknop schuinstand **(15)** in om het verbeterde kinderzitje in de juiste stand te zetten. De hoeken van de stand zijn afgebeeld in afb. **(16)**.

Controleer de stand van de steunvoet nadat u de schuinstand hebt gewijzigd.

Er zijn 7 standen voor de babystand en 7 standen voor de peuterstand.

Hoogte-afstelling voor hoofdsteun en schouderriemen

Controleer of de schoudergordels op de juiste hoogte zijn ingesteld.

Knijp in de hendel voor de afstelling van de hoofdsteun (17) en trek tegelijkertijd de hoofdsteun op of druk deze omlaag tot het in een van de 8 standen klikt. De standen van de hoofdsteun zijn afgebeeld in (18).

- ! Bij gebruik in de achteruit kijkende stand moet de hoogte voor de schouderriemen gelijklopen met of lager staan dan de schouders van het kind. (19)(20)
- ! Bij gebruik in de vooruit kijkende stand moet de hoogte voor de schouderriemen gelijklopen met de bovenkant van de schouders van het kind. (21)

Babymodus (naar achteren kijkend)

Naar achteren kijkend

Lengte kind 40cm-105cm/ gewicht kind ≤18kg

Schuine stand

Stand 1-7

- 1 Schuif de Smart Ride™-vergrendeling naar rechts wanneer het verbeterde kinderzitje in de achteruit kijkende modus wordt gebruikt. (22)
- 2 Druk de draaiknop in om de zitting naar de achteruit kijkende stand te draaien. (23)(24)

- ! Zet het zitje in stand 3 tot 7 om het gemakkelijker te kunnen draaien.
- ! De ISOFIX-aansluitingen moeten worden aangesloten en vergrendeld in de ISOFIX-ankerpunten. (24)-1
- ! De steunvoet moet goed zijn geplaatst en de indicator moet groen zijn. (24)-2

Het kind vastzetten

Nadat het kind in het zitje is geplaatst, moet u controleren of de schouderriemen op de juiste hoogte zitten.

- 1 Druk op de draaiknop voor draaien voor eenvoudiger plaatsen/verwijderen van het kind aan de zijkant. (25)(26)
- 2 Druk op de instelknop voor de gordels terwijl u de schoudergordels uittrekt naar de gewenste lengte (trek vanaf onder de vaste schouderkussens om te verlengen). (27)
- 3 Maak de gesp van de gordels los door op de rode knop te drukken. (28)
- 4 Mak de gespen aan beide zijden van de stoel vast, die zich bevinden aan beide zijden van de stoel zodat het kind gemakkelijker in de achteruit kijkende modus geplaatst kan worden. (29)
- 5 Zorg er voor dat de wig voor het kinderinzetstuk gemonteerd is voordat u het voor een heel klein kind gebruikt. (30)

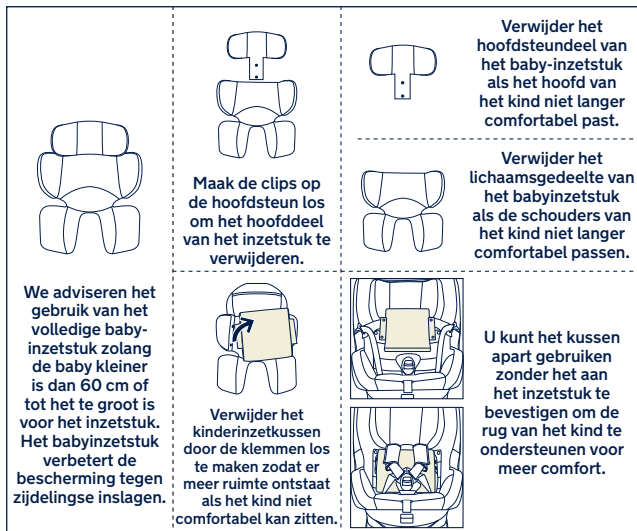

- Zet het kind in het verbeterde babyzitje en sluit de gesp. Raadpleeg (31).
 - Trek aan de instelsingels om de schoudergordels strak te trekken. (32)
- ! Zorg ervoor dat de ruimte tussen het kind en de schouderriemen ongeveer de dikte van een hand is.

Peutermodus (vooruit kijkend)

Vooruit kijkend

Lengte kind 76cm-105cm/ gewicht kind ≤18kg

Schuine stand

Stand 1-7

- ! NIET toegestaan om vooruit kijkend te gebruiken voorafgaand aan de leeftijd van 15 maanden.
- Schuif de Smart Ride™-vergrendeling naar links wanneer het verbeterde kinderzitje in de vooruit kijkende modus wordt gebruikt. (33)
 - Druk de draaiknop in om de zitting naar de vooruit kijkende stand te draaien. (34)(35)
- ! De ISOFIX-aansluitingen moeten worden aangesloten en vergrendeld in de ISOFIX-ankerpunten. (35)-1
 - ! De steunvoet moet goed zijn geplaatst en de indicator moet groen zijn. (35)-2

Het kind vastzetten

Nadat het kind in het zitje is geplaatst, moet u controleren of de schouderriemen op de juiste hoogte zitten.

- Druk op de draaiknop voor draaien voor eenvoudiger plaatsen/verwijderen van het kind aan de zijkant. (36)

- 2** Druk op de instelknop voor de gordels terwijl u de schoudergordels uittrekt naar de gewenste lengte (trek vanaf onder de vaste schouderkussens om te verlengen). **(37)**
- 3** Maak de gesp van de gordels los door op de rode knop te drukken. **(38)**
- 4** Mak de gespen aan beide zijden van de stoel vast, die zich bevinden aan beide zijden van de stoel zodat het kind gemakkelijker in de vooruit kijkende modus geplaatst kan worden. **(39)**
- 5** Gebruik niet het inzetstuk voor een klein kind als u het verbeterde kinderzitje in de vooruit kijkende modus installeert.
- 6** Zet het kind in het verbeterde kinderzitje en steek beide armen door de riemen. Maak de gesp vast. Raadpleeg **(31)**.
- 7** Trek aan de instelsingels om de schoudergordels strak te trekken. **(40)**
- !** Zorg ervoor dat de ruimte tussen het kind en de schouderriemen ongeveer de dikte van een hand is.

Zachte voorwerpen losmaken

- 1** Open de gesp **(41)** en verwijder het kinderzitje.
- 2** Maak de bevestigingsmiddelen met haak en lus los voor het verwijderen van de afdekking van de schouderriem. **(42)**

- 3** Open de sluitingen. **(43)**
- 4** Open de sluitingen op het primaire zitkussen achter de schoudergordels. **(44)**
- 5** Beweeg de schoudergordelbanden achter de flap onder de hoofdsteun. **(45)**
- 6** Maak het elastiek op de bovenkant van de hoofdsteun los om de zachte voorwerpen van de hoofdsteun te verwijderen. **(46)(47)**
- 7** Open de sluiting op het primaire zitkussen en instelgordels, **(48)-1** en verwijder vervolgens de zachte voorwerpen. **(48)-2**

Volg de stappen in omgekeerde volgorde om de zachte onderdelen te monteren.

Bewaar de handleiding altijd in het bewaarvak onderin het verbeterde kinderzitje. **(49)**

Reiniging en onderhoud

Nadat u het schuim uit het inzetstuk hebt verwijderd, moet u het ergens opbergen waar uw kind er niet bij kan.

Was de zachte voorwerpen en het dekje van het zitje met koud water onder 30°C.

De zachte voorwerpen niet strijken.

De zachte voorwerpen niet bleken of laten stomen.

Gebruik geen onverdund schoonmaakmiddel, benzine of andere organische oplosmiddelen om het verbeterde kinderzitje te wassen. Dat kan het product beschadigen.

Gebruik alleen een zacht schoonmaakmiddel, water en een zachte doek om de kuip van het verbeterde kinderzitje, de riemen en voet schoon te maken.

De zachte onderdelen niet draaien voor drogen met veel kracht. Dit kan kreuken achterlaten in de zachte onderdelen.

Laat zachte onderdelen hangend drogen in de schaduw.

Haal het verbeterde kinderzitje uit de autostoel als het voor langere tijd niet wordt gebruikt. Berg het verbeterde kinderzitje op een koele en droge plaats op, waar uw kind er niet bij kan.

**IMPORTANTE!
CONSERVARE
LE ISTRUZIONI
PER FUTURE
CONSULTAZIONI:
*LEGGERE
ATTENTAMENTE***

Indice

Informazioni sul prodotto	97
Registrazione del prodotto	
Garanzia	
Contatto	
Requisiti di utilizzo da parte del bambino	98
Uso con la base	100
Elenco parti	101
Avvertenze	102
Uso del prodotto	107
Pulizia e manutenzione	117

Informazioni sul prodotto

Numero modello: _____

Prodotto in (data): _____

Registrazione del prodotto

Inserire le precedenti informazioni. Numero modello e Prodotto in (data) si trovano sul fondo del PRYM.

Per registrare il prodotto, visitare il sito:

www.nunababy.com

Fare clic sul link “Registra dispositivo” nella homepage.

Garanzia

Abbiamo progettato appositamente i nostri prodotti di alta qualità in modo che crescano con il bambino e con la famiglia. Poiché crediamo nel nostro prodotto, i meccanismi sono coperti da una garanzia personalizzata per prodotto che comincia dal giorno dell'acquisto. Al momento di contattarci, sono necessari la prova d'acquisto, il numero di modello e la data di produzione.

Per informazioni sulla garanzia, visitare il sito:

www.nunababy.com

Fare clic sul link “Garanzia” nella homepage.

Contatto

Per la sostituzione di parti, manutenzione o domande sulla garanzia, contattare il dipartimento di assistenza al cliente.

info@nunababy.com

www.nunababy.com

Requisiti di utilizzo da parte del bambino

Questo prodotto è adatto per l'uso con bambini con i seguenti requisiti:

Modalità contraria al senso di marcia:

Altezza del bambino 40 cm-105 cm/Peso del bambino \leq 18 kg

Modalità in senso di marcia:

Altezza del bambino 76 cm-105 cm/Peso del bambino \leq 18 kg



NON è consentito utilizzarlo nel senso di marcia prima dei 15 mesi di età.

Modalità di installazione		Installazione	Posizione reclinata
Modalità "Bambino"	Altezza bambino 40cm-105 cm/ Peso bambino ≤ 18kg		1-7
Modalità "Primi passi"	Altezza bambino 76cm-105 cm/ Peso bambino ≤ 18 kg Età ≥ 15 mesi		1-7

Uso con la base

Normativa UN N. 129/03
i-Size universale
ISOFIX
Modalità contraria al senso di marcia
40 cm-105 cm/
≤18 kg
Modalità in senso di marcia
76 cm-105 cm/
≤18 kg

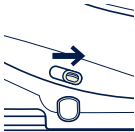
E11
030529

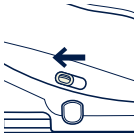
Età del bambino	Modalità di installazione	Installazione	Blocco Smart Ride™
0-15M	Modalità contraria al senso di marcia		
>15 M	Modalità contraria al senso di marcia/ in senso di marcia	 0 	

- 1 In conformità alla Normativa UN N. 129, il sistema di ritenuta per bambini migliorato con base è un sistema universale ISOFIX ISO/R2 e deve essere montato con attacchi ISOFIX.
- 2 È un sistema di ritenuta per bambini migliorato "i-Size". È omologato alla Normativa UN N. 129, per l'uso a bordo dei veicoli compatibili i-Size nelle posizioni di seduta indicate dal produttore nel manuale dell'utente del veicolo.
- 3 In caso di dubbi, consultare il produttore o il rivenditore del sistema di ritenuta per bambini migliorato.

Elenco parti

- 1 Poggiatesta
- 2 Inserto per neonati
- 3 Imbottitura
- 4 Regolatore
- 5 Pulsante di regolazione dell'inclinazione
- 6 Pulsante di regolazione supporto A
- 7 Supporto
- 8 Indicatore supporto
- 9 Coperture cintura per le spalle
- 10 Fibbia
- 11 Pulsante di regolazione della cintura
- 12 Pulsante di rotazione
- 13 Pulsante di regolazione ISOFIX
- 14 Pulsante di regolazione supporto B
- 15 Protezione da impatto laterale
- 16 Leva di regolazione poggiatesta
- 17 Barra antirimbalzo
- 18 Blocco Smart Ride™
- 19 Pulsante di sgancio ISOFIX
- 20 Attacco ISOFIX
- 21 Guide ISOFIX

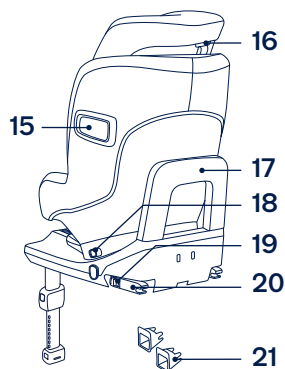
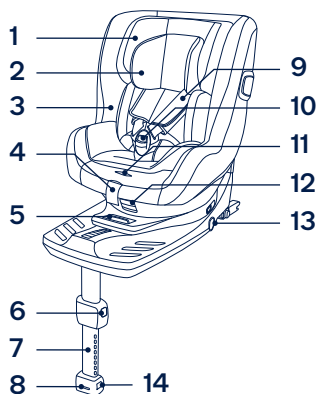

⚠ AVVERTENZA

La gamba di supporto deve essere a contatto con il pianale del veicolo e le bretelle che trattengono il bambino devono essere adattate al suo corpo. Le cinghie non devono essere attorcigliate.

Dopo aver messo il bambino nel sistema di ritenuta per bambini, utilizzare correttamente la cintura. È estremamente importante che la cinghia addominale sia indossata in basso in modo da sostenere il bacino.

I bagagli o altri oggetti che potrebbero causare lesioni in caso di collisione devono essere fissati adeguatamente.

Fissare il sistema di ritenuta per bambini migliorato, anche per brevi viaggi, ovvero quando si verificano la maggior parte degli incidenti.

Considerare il pericolo di apportare modifiche o aggiunte al dispositivo senza l'approvazione dell'autorità competente e il pericolo di non seguire attentamente le istruzioni di installazione fornite dal produttore del sistema di ritenuta del bambino migliorato.

Non lasciare i bambini incustoditi nel sistema di ritenuta per bambini migliorato.

Rivolgersi al rivenditore per problemi relativi a manutenzione, riparazione e sostituzione dei pezzi.

Fare in modo che gli oggetti rigidi e le parti in plastica del sistema di ritenuta per bambini migliorato siano posizionati e installati in modo che non rischiano di rimanere incastrati in un sedile spostabile o nella portiera del veicolo.

Controllare frequentemente la presenza di sporcizia nelle guide ISOFIX e pulirle se necessario. L'affidabilità può essere ridotta dalla penetrazione di sporcizia, polvere, residui di cibo, ecc.

Tenere il sistema di ritenuta per bambini migliorato lontano dalla luce del sole per evitare di causare ustioni alla pelle del bambino. Toccare sempre il sistema di ritenuta per bambini migliorato prima di far sedere il bambino.

Prima di acquistare questo sistema di ritenuta per bambini migliorato, assicurarsi che possa essere installato correttamente nel veicolo.

Rimuovere questo sistema di ritenuta per bambini migliorato dal sedile del veicolo se non è in uso per un periodo di tempo prolungato.

Per utilizzare il sistema di ritenuta per bambini migliorato con agganci ISOFIX in conformità alla Normativa UN N. 129, il bambino deve soddisfare i seguenti requisiti.

Modalità contraria al senso di marcia:

Altezza del bambino 40 cm-105 cm/Peso del bambino \leq 18 kg;

Modalità in senso di marcia:

Altezza del bambino 76 cm-105 cm/Peso del bambino \leq 18 kg;

Il sistema di ritenuta del bambino migliorato deve essere sostituito se è stato sottoposto a violenti sollecitazioni in caso di incidente. Un incidente può causare danni impossibili da notare.

Il sistema di ritenuta per bambini migliorato non deve essere utilizzato senza il rivestimento imbottito.

Il rivestimento imbottito deve essere sostituito con altri consigliati dal produttore, in quanto costituiscono parte integrante delle prestazioni del sistema di ritenuta.

Le istruzioni devono essere conservate sempre sul sistema di ritenuta per bambini migliorato o nel manuale del veicolo in caso di sistemi di ritenuta integrati. L'utente deve inoltre fare riferimento al manuale del costruttore del veicolo.

I componenti del sistema di ritenuta per bambini migliorato non devono essere mai lubrificati.

IMPORTANTE: NON UTILIZZARLO NEL SENSO DI MARCIA PRIMA CHE IL BAMBINO SUPERI I 15 MESI DI ETÀ (fare riferimento alle istruzioni).

NESSUN sistema di ritenuta per bambini migliorato è in grado di garantire una protezione completa da lesioni in caso di incidenti. Tuttavia, l'uso corretto del sistema di ritenuta per bambini migliorato riduce il rischio di lesioni gravi o mortali per il bambino.

NON utilizzare questo sistema di ritenuta per bambini migliorato se presenta danni o parti mancanti.

NON vestire il bambino con indumenti troppo grandi, in quanto si potrebbe impedire al bambino di essere correttamente e saldamente allacciato con le cinture per le spalle e la cintura spartigambe.

NON lasciare questo sistema di ritenuta per bambini migliorato o altri elementi non allacciati all'interno del veicolo in quanto possono essere sbalzati, con conseguenti lesioni per i passeggeri in una curva brusca, un arresto improvviso o un urto.

NON usare sistemi di ritenuta per bambini migliorati in modalità contraria al senso di marcia nei sedili in cui è installato un airbag anteriore attivo. Potrebbero verificarsi lesioni gravi o il decesso.

NON utilizzare cuscini interni diversi da quelli consigliati per questo sistema di ritenuta per bambini migliorato.

NON utilizzare un sistema di ritenuta per bambini migliorato di seconda mano o del quale non si conoscono i precedenti perché potrebbe avere danni strutturali che mettono in pericolo la sicurezza del bambino.

NON utilizzare corde o simili per fissare il sistema di ritenuta per bambini migliorato nel veicolo o bloccare il bambino nel sistema di ritenuta migliorato.

Il sistema di ritenuta per bambini potrebbe non essere adatto a tutti i veicoli approvati se utilizzato in una di queste posizioni.

Uso del prodotto

NON installare questo sistema di ritenuta per bambini migliorato su sedili dei veicoli rivolti lateralmente o verso la parte posteriore rispetto al senso di marcia del veicolo. **(1)-1**

NON usare sistemi di ritenuta per bambini migliorati in modalità contraria al senso di marcia nei sedili in cui è installato un airbag anteriore attivo. Potrebbero verificarsi lesioni gravi o il decesso. **(1)-2** Per ulteriori informazioni, fare riferimento al manuale del veicolo.

Si raccomanda di installare questo sistema di ritenuta per bambini migliorato sul sedile posteriore del veicolo. **(1)-3**

Questo sistema di ritenuta per bambini migliorato è adatto per sedili dei veicoli con punti di ancoraggio i-Size ISOFIX. **(2)**

NON installare questo sistema di ritenuta per bambini migliorato su sedili dei veicoli che si sono rivelati instabili durante l'installazione.

Installazione

- 1** Dopo aver posizionato la base sul sedile del veicolo, tirare il supporto verso il basso per aprirlo sul pianale. **(3)**
- 2** Montare le guide ISOFIX con i punti di ancoraggio ISOFIX. **(4)** Le guide ISOFIX possono proteggere la superficie del sedile del veicolo dalla torsione. Guideranno inoltre gli attacchi ISOFIX.

- 3** Premere il pulsante di regolazione ISOFIX su entrambi i lati della base, quindi estrarre gli attacchi ISOFIX. **(5)**
- !** Assicurarsi che entrambi gli attacchi ISOFIX siano saldamente fissati ai relativi punti di ancoraggio ISOFIX.

Si devono avvertire due clic e il colore degli indicatori su entrambi gli attacchi ISOFIX deve essere completamente verde. **(6)-1**

- !** Dopo aver installato correttamente gli attacchi ISOFIX, premere di nuovo i pulsanti di regolazione ISOFIX mentre si spinge il sedile indietro finché non viene a contatto con il retro del sedile del veicolo. **(6)**

Assicurarsi che il sistema di ritenuta per bambini migliorato sia installato saldamente tirando entrambi gli attacchi ISOFIX.

- 4** L'attacco ISOFIX può essere regolato in 9 posizioni. Premere i pulsanti di regolazione ISOFIX e spingere di nuovo la base contro il sedile del veicolo finché non è stretta.
- 5** Dopo aver posizionato il sistema di ritenuta per bambini migliorato sul sedile del veicolo, aprire il supporto sul pianale. **(7)** L'indicatore del supporto è verde quando è installato correttamente; se è rosso significa che è installato in modo non corretto. **(7)-3**

Il supporto presenta 24 posizioni. Se l'indicatore del supporto è rosso significa che il supporto è in una posizione non corretta.

- ! Assicurarsi che il supporto sia fissato premendo la parte anteriore del sistema di ritenuta per bambini migliorato.
 - ! Per accorciare il supporto, premere il pulsante di rilascio del supporto, quindi tirare il supporto verso l'alto.
- 6 Il sistema di ritenuta per bambini migliorato completamente montato viene mostrato in **(8)**.
- ! Assicurarsi che la base sia installata saldamente tirando entrambi gli attacchi ISOFIX.
 - ! Gli attacchi ISOFIX devono essere fissati e bloccati sui punti di ancoraggio ISOFIX. **(8)-1**
 - ! Il supporto deve essere installato correttamente con l'indicatore verde. **(8)-2**
- 7 Per rimuovere dal veicolo, premere il pulsante di regolazione dell'attacco ISO Connector™ **(9)-1** e tirare di nuovo la base dal sedile. **(9)-2**
- 8 Quindi, mentre si preme il pulsante di sgancio ISOFIX e il bloccaggio secondario sugli attacchi ISOFIX, rimuovere dal veicolo. **(10)**
- 9 Premere il pulsante di sgancio ISOFIX per riporre l'attacco ISOFIX. **(11)**

Uso della protezione da impatto laterale

- ! Assicurarsi che la protezione da impatto laterale sia bloccata in posizione di apertura per la massima sicurezza in caso di impatto laterale.
- 1 Le protezioni da impatto laterali si attivano automaticamente quando la fibbia della cintura viene riportata in posizione e la cintura viene stretta, entrambi i lati vengono aperti automaticamente. **(12)**
- ! **IMPORTANTE:** Aprire la protezione da impatto laterale **NON** significa che il bambino sia già abbastanza stretto.
- 2 La protezione da impatto laterale di fronte alla porta del veicolo può essere chiusa per consentire più spazio di seduta, se necessario. Il lato più vicino all'esterno del veicolo deve essere sempre in posizione di apertura. **(13)**
- 3 La protezione da impatto laterale può essere aperta manualmente, come mostrato in **(14)**.

Regolazione della reclinazione

Premere il pulsante di regolazione della reclinazione **(15)**, per regolare il sistema di ritenuta per bambini migliorato nella posizione corretta. Gli angoli di reclinazione sono mostrati in **(16)**.

Ricontrollare la posizione del supporto dopo la reclinazione.

Sono disponibili 7 angoli di reclinazione in modalità bambino e 7 posizioni in modalità "Primi passi".

Regolazione dell'altezza del poggiatesta e delle cinture per le spalle

Controllare che le bretelle siano all'altezza appropriata.

Tirare la leva di regolazione del poggiatesta (17), quindi tirare verso l'alto o spingere verso il basso il poggiatesta, finché non scatta in una delle 8 posizioni. Le posizioni del poggiatesta sono mostrate in (18).

- ! Se utilizzate in modalità contraria al senso di marcia, la cintura per le spalle deve essere all'altezza o appena sotto la parte superiore delle spalle del bambino. (19)(20)
- ! Se utilizzate in modalità in senso di marcia, la cintura per le spalle deve essere all'altezza della parte superiore delle spalle del bambino. (21)

Modalità “Neonato” (modalità contraria al senso di marcia)

Modalità contraria al senso di marcia

Altezza del bambino 40 cm-105 cm/ Peso del bambino ≤18 kg

Posizione reclinata

Posizione 1-7

- 1 Far scorrere il blocco Smart Ride™ a destra quando il sistema di ritenuta per bambini migliorato viene utilizzato in modalità contraria al senso di marcia. (22)

- 2 Premere il pulsante di rotazione per ruotare il seggiolino in posizione contraria al senso di marcia. (23)(24)
 - ! Reclinare lo schienale in modo che si trovi nelle posizioni da 3 a 7 per agevolare la rotazione.
 - ! Gli attacchi ISOFIX devono essere fissati e bloccati sui punti di ancoraggio ISOFIX. (24)-1
 - ! Il supporto deve essere installato correttamente con l'indicatore verde. (24)-2

Bloccaggio del bambino

Una volta sistemato il bambino nel seggiolino, verificare che le bretelle siano all'altezza adeguata.

- 1 Premere il pulsante di rotazione per ruotare al fine di sistemare/togliere lateralmente il bambino in modo più semplice. (25)(26)
- 2 Premere il pulsante di regolazione della cintura, mentre si estraggono le cinture per le spalle fino alla lunghezza desiderata (tirare da sotto le imbottiture per le spalle fissi per allungare). (27)
- 3 Sganciare la fibbia delle bretelle premendo il pulsante rosso. (28)
- 4 Fissare le fibbie su entrambi i lati del sedile, per agevolare il posizionamento del bambino in modalità contraria al senso di marcia. (29)
- 5 Assicurarsi che la fascia per neonati disponga del fermo inserito prima di utilizzarlo. (30)

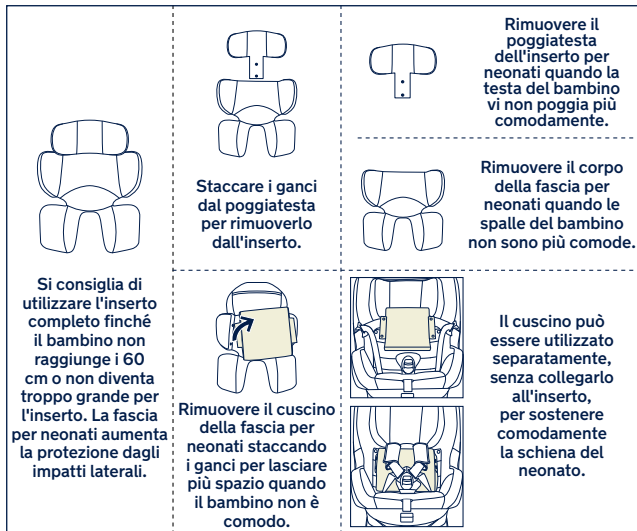

- 6 Mettere il bambino nel sistema di ritenuta per bambini migliorato e agganciare la fibbia. Fare riferimento a (31).
 - 7 Stringere le bretelle, tirando il regolatore. (32)
- ! Assicurarsi che lo spazio tra il bambino e le bretelle sia di circa lo spessore di una mano.

Modalità “Primi passi” (modalità in senso di marcia)

Modalità in senso di marcia

Altezza del bambino 76 cm-105 cm/Peso del bambino ≤ 18 kg

Posizione reclinata

Posizione 1-7

- ! **NON** è consentito utilizzarlo nel senso di marcia prima dei 15 mesi di età.
- 1 Far scorrere il blocco Smart Ride™ a sinistra quando il sistema di ritenuta per bambini migliorato viene utilizzato in modalità in senso di marcia. (33)
 - 2 Premere il pulsante di rotazione per ruotare il seggiolino in senso di marcia. (34)(35)
- ! Gli attacchi ISOFIX devono essere fissati e bloccati sui punti di ancoraggio ISOFIX. (35)-1
- ! Il supporto deve essere installato correttamente con l'indicatore verde. (35)-2

Bloccaggio del bambino

Una volta sistemato il bambino nel seggiolino, verificare che le bretelle siano all'altezza adeguata.

- 1 Premere il pulsante di rotazione per ruotare al fine di sistemare/togliere lateralmente il bambino in modo più semplice. (36)

- 2 Premere il pulsante di regolazione della cintura, mentre si estraggono le cinture per le spalla fino alla lunghezza desiderata (tirare da sotto le imbottiture per le spalle fissi per allungare). **(37)**
 - 3 Sganciare la fibbia delle bretelle premendo il pulsante rosso. **(38)**
 - 4 Fissare le fibbie su entrambi i lati del sedile, per agevolare il posizionamento del bambino in modalità in senso di marcia. **(39)**
 - 5 Non utilizzare l'inserito per neonati quando si installa il sistema di ritenuta per bambini migliorato in modalità in senso di marcia.
 - 6 Mettere il bambino nel sistema di ritenuta per bambini migliorato e infilare le braccia nelle cinture. Agganciare la fibbia. Fare riferimento a **(31)**.
 - 7 Stringere le bretelle, tirando il regolatore. **(40)**
- ! Assicurarsi che lo spazio tra il bambino e le bretelle sia di circa lo spessore di una mano.

Rimozione del rivestimento imbottito

- 1 Aprire la fibbia **(41)** e rimuovere l'inserito per neonati.
- 2 Sganciare il gancio e la chiusura in velcro per rimuovere la copertura della cintura per le spalle. **(42)**
- 3 Aprire i ganci. **(43)**

- 4 Aprire i ganci dell'imbottitura principale dietro le cinture per le spalle. **(44)**
- 5 Spostare le bretelle dietro l'aletta sotto il poggiatesta. **(45)**
- 6 Sganciare l'elastico sulla parte superiore del poggiatesta e rimuovere il rivestimento imbottito. **(46)(47)**
- 7 Aprire il gancio sull'imbottitura principale e sul regolatore, **(48)**-1 quindi rimuovere il rivestimento imbottito. **(48)**-2

Per montare il rivestimento imbottito, eseguire i passaggi di cui sopra al contrario.

Conservare il manuale di istruzioni nella tasca laterale situata sul fondo del sistema di ritenuta per bambini migliorato. **(49)**

Pulizia e manutenzione

Dopo aver rimosso il fermo dall'inserito, conservarlo lontano dalla portata dei bambini.

Lavare l'imbottitura e la fodera con acqua fredda sotto i 30°C.

Non stirare il rivestimento imbottito.

Non candeggiare e non lavare a secco il rivestimento imbottito.

Non usare un detergente non diluito, benzina o altri solventi organici per lavare il sistema di ritenuta per bambini migliorato. Potrebbe danneggiare il prodotto.

Utilizzare solo un detergente neutro, acqua e un panno morbido per pulire la scocca e le bretelle del sistema di ritenuta per bambini migliorato.

Non attorcigliare il rivestimento imbottito per asciugare con grande forza. Si potrebbero lasciare grinze sul rivestimento imbottito.

Appendere il rivestimento imbottito all'ombra per asciugare.

Rimuovere il sistema di ritenuta per bambini migliorato dal sedile del veicolo se non viene usato per un lungo periodo di tempo. Sistemare il sistema di ritenuta per bambini migliorato in un luogo fresco e asciutto e inaccessibile al bambino.

NUNA International B.V. Nuna e tutti i logo associati sono marchi di fabbrica.

¡IMPORTANTE!
GUARDE ESTAS
INSTRUCCIONES PARA
FUTURAS CONSULTAS:
LÉALAS
DETENIDAMENTE

Índice

Información del producto	121
Registro del producto	
Garantía	
Contacto	
Requisitos de los niños para su uso	122
Para su uso con la base	124
Lista de piezas	125
Advertencias	126
Uso del producto	132
Limpieza y mantenimiento	142

Información del producto

Número de modelo: _____

Fabricado el (fecha): _____

Registro del producto

Rellene la información anterior. El número de modelo y la fecha de fabricación se encuentran en la parte inferior del PRYM.

Para registrar su producto, visite:

www.nunababy.com

Haga clic en el enlace “Registrar Equipo” en la página de inicio.

Garantía

Hemos diseñado a propósito nuestros productos de alta calidad para que puedan crecer tanto con su hijo como con su familia. Como respaldamos nuestros productos, nuestros artículos están cubiertos por una garantía a medida para cada producto, a partir de la fecha en la que fue adquirido. Tenga preparada la prueba de compra, el número de modelo y la fecha de fabricación cuando se ponga en contacto con nosotros.

Para obtener información acerca de la garantía, visite:

www.nunababy.com

Haga clic en el enlace “Garantía” en la página de inicio.

Contacto

Para obtener información sobre piezas de repuesto y servicio técnico, o para resolver dudas acerca de la garantía adicional, póngase en contacto con nuestro departamento de atención al cliente.

info@nunababy.com

www.nunababy.com

Requisitos de los niños para su uso

Este producto es apto para su uso con niños que cumplan los siguientes requisitos:

Posición hacia atrás:

Altura del niño: 40 cm-105 cm /

Peso del niño: ≤ 18 kg;

Posición hacia adelante:

Altura del niño: 76cm-105 cm / Peso del niño: ≤ 18 kg;

NO se permite utilizar la orientación hacia adelante antes de los 15 meses de edad.



Modo de instalación		Instalación	Posición de reclinación
Modo para bebés	Altura del niño: 40-105cm/ Peso del niño: ≤ 18kg		1-7
Modo para niños pequeños	Altura del niño: 76-105 cm Peso del niño: ≤ 18 kg Edad ≥ 15 meses		1-7

Para su uso con la base

Norma UN
Nº 129/03
i-Size universal
ISOFIX
Orientación hacia atrás
40 cm-105 cm/
≤18 kg
Orientación hacia
adelante
76 cm-105 cm/
≤18 kg

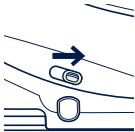

030529

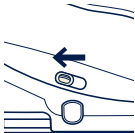
- 1 Según la Norma UN nº 129, el dispositivo de sujeción para niños mejorado con base es un dispositivo de sujeción para niños mejorado ISOFIX ISO/R2 universal y deberá colocarse con conectores ISOFIX.
- 2 Este es un sistema de sujeción para niños mejorado “i-Size”. Está aprobado conforme a la Norma UN nº 129, para el uso en vehículos compatibles con posiciones de sentado i-Size, tal y como indican los fabricantes de vehículos en los manuales de usuario del vehículo.
- 3 En caso de duda, consulte al fabricante o al distribuidor del dispositivo de sujeción para niños mejorado.

Edad del niño	Modo de instalación	Instalación	Bloqueo Smart Ride™
0-15M	Modo orientado hacia atrás		
>15 M	Modo orientado hacia atrás y hacia adelante	 O 	

Lista de piezas

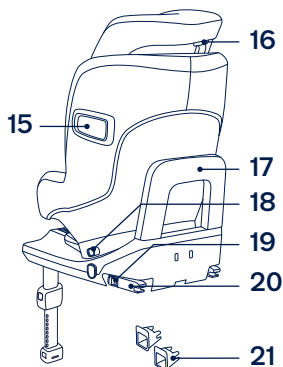
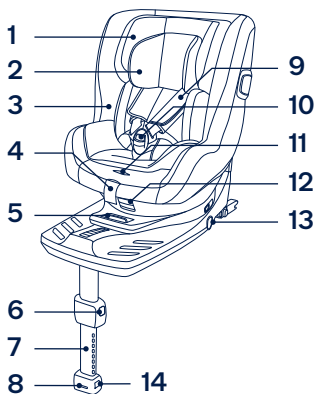
- 1 Reposacabezas
- 2 Accesorio para niños pequeños
- 3 Acolchado del asiento
- 4 Cincha de ajuste
- 5 Botón de ajuste de la inclinación
- 6 Botón de ajuste de la pata de carga A
- 7 Pata de carga
- 8 Indicador de la pata de carga
- 9 Protector del arnés de los hombros
- 10 Hebilla
- 11 Botón de ajuste del arnés
- 12 Botón de giro
- 13 Botón de ajuste ISOFIX
- 14 Botón de ajuste de la pata de carga B
- 15 Protección contra impactos laterales
- 16 Palanca de ajuste del reposacabezas
- 17 Barra antirrebote
- 18 Bloqueo Smart Ride™
- 19 Botón de desbloqueo ISOFIX
- 20 Conector ISOFIX
- 21 Guías ISOFIX



⚠️ ADVERTENCIA

Cualquier pata de soporte debe estar en contacto con el suelo del vehículo y las correas que sujetan al niño deben ajustarse al cuerpo de este. Las correas no debe estar retorcidas.

Una vez colocado el niño en el dispositivo de sujeción para niños mejorado, el arnés del niño se deberá utilizar correctamente. Asegúrese de que ninguna correa de seguridad quede demasiado baja, de forma que la pelvis quede firmemente sujeta.

Sujete correctamente el equipaje y cualquier otro objeto susceptible de provocar lesiones en caso de colisión.

Asegure siempre al niño en el dispositivo de sujeción para niños mejorado, incluso en trayectos cortos, ya que es en estos donde más accidentes se producen.

Considere el peligro de realizar alteraciones o modificaciones al dispositivo sin la aprobación de la autoridad competente y el peligro de no seguir estrictamente las instrucciones de instalación facilitadas por el fabricante del dispositivo de sujeción para niños mejorado.

No deje a los niños sin supervisión en el sistema de sujeción para niños mejorado.

Para cualquier cuestión de mantenimiento, reparación o sustitución de piezas, consulte a su distribuidor.

Tenga cuidado para que los elementos rígidos y las piezas de plástico de un dispositivo de sujeción para niños se coloquen e instalen de manera que no puedan quedar atrapados por un asiento móvil o en una puerta del vehículo.

Examine periódicamente las guías ISOFIX por si estuvieran sucias y límpielas si fuera necesario. La fiabilidad podría verse afectada si se acumula suciedad, polvo, partículas de comida, etc.

Mantenga el dispositivo de sujeción para niños mejorado alejado de la luz directa del sol ya que, si no lo hace, podría alcanzar temperaturas demasiado altas para la piel de su hijo. Toque siempre el dispositivo de sujeción para niños mejorado antes de colocar al niño en él.

Antes de comprar este dispositivo de sujeción para niños mejorado, asegúrese de que se pueda instalar correctamente en su vehículo.

Retire este dispositivo de sujeción para niños mejorado del asiento del vehículo cuando no vaya a utilizarlo durante un periodo prolongado de tiempo.

Para utilizar este dispositivo de sujeción para niños mejorado con las conexiones ISOFIX de acuerdo con la Norma UN nº 129, el niño deberá cumplir los siguientes requisitos:

Posición hacia atrás:

Altura del niño: 40-105 cm /

Peso del niño: \leq 18 kg

Posición hacia adelante:

Altura del niño: 76 cm-105 cm/

Peso del niño: \leq 18 kg;

Este dispositivo de sujeción para niños mejorado se debe reemplazar si ha estado sometido a tensiones violentas en un accidente. Un accidente puede causar daños no visibles en dichos elementos.

No utilice el sistema de sujeción para niños mejorado sin el acolchado.

El acolchado no deberá sustituirse por uno que no esté recomendado por el fabricante, ya que el acolchado constituye una parte esencial del funcionamiento del dispositivo de sujeción.

Las instrucciones deben conservarse en el dispositivo de sujeción para niños mejorado durante su vida útil o en el manual del vehículo en el caso de sistemas de retención incorporados. El usuario también debe consultar el manual del fabricante del vehículo.

Las piezas de este sistema de sujeción para niños mejorado no necesitan ningún tipo de lubricación.

IMPORTANTE - NO UTILIZAR ORIENTADO HACIA DELANTE ANTES DE LOS 15 meses (consulte las instrucciones).

NINGÚN dispositivo de sujeción para niños mejorado puede garantizar una protección total contra lesiones en caso de accidente. Sin embargo, un uso adecuado de este dispositivo de sujeción para niños mejorado reducirá el riesgo de lesiones graves o, incluso, de muerte del niño.

NO utilice este dispositivo de sujeción para niños mejorado si está dañado o si falta alguna de sus piezas.

NO coloque a su hijo con ropa suelta o de una talla mayor, ya que podría provocar que la sujeción del niño, mediante las correas de los arneses de los hombros y la correa de la pelvis entre las piernas, no sea firme y segura.

NO utilice este dispositivo de sujeción para niños mejorado u otros elementos sin el cinturón puesto o sin fijar a su vehículo, ya que un dispositivo de sujeción para niños mejorado que no esté fijado puede salir despedido y causar daños a los ocupantes en curvas pronunciadas, frenazos o colisiones.

NO use los sistemas de sujeción para niños mejorados con orientación hacia atrás en asientos donde haya un airbag frontal activo instalado. Si lo hace, podrían producirse lesiones graves o, incluso, la muerte.

Utilice **EXCLUSIVAMENTE** los cojines internos recomendados para este dispositivo de sujeción para niños mejorado.

NUNCA utilice un dispositivo de sujeción para niños mejorado de segunda mano ni un dispositivo de sujeción para niños mejorado que no sepa el uso que se le ha dado, ya que podría tener daños estructurales que comprometan la seguridad del niño.

NUNCA use cuerdas ni ningún otro sustitutivo para fijar el dispositivo de sujeción para niños mejorado al vehículo o para asegurar al niño al dispositivo de sujeción para niños mejorado.

El respaldo del niño puede no caber en todos los vehículos aprobados cuando se utiliza en una de estas posiciones.

Uso del producto

NO instale este dispositivo de sujeción para niños mejorado en asientos de vehículo cuya posición esté orientada hacia un lado o hacia atrás con respecto a la dirección de conducción del vehículo. **(1)-1**

NO use los sistemas de sujeción para niños mejorados con orientación hacia atrás en asientos donde haya un airbag frontal activo instalado. Si lo hace, podrían producirse lesiones graves o, incluso, la muerte. **(1)-2** Consulte el manual de usuario del vehículo para obtener más información.

Le recomendamos que instale este dispositivo de sujeción para niños mejorado en los asientos traseros. **(1)-3**

Este dispositivo de sujeción para niños mejorado está diseñado para asientos de vehículos con puntos de anclaje ISOFIX i-Size. **(2)**

NO instale este dispositivo de sujeción para niños mejorado en asientos de vehículo que se muestren inestables durante la instalación.

Instalación

- 1 Una vez colocada la base en el asiento del vehículo, tire de la pata de carga hacia abajo hasta el suelo. **(3)**

2 Encaje las guías ISOFIX en los puntos de anclaje ISOFIX. **(4)** Las guías ISOFIX pueden proteger la superficie del asiento del vehículo contra roturas. También servirán para guiar los conectores ISOFIX.

3 Pulse el botón de desbloqueo ISOFIX a ambos lados de la base y, a continuación, tire de los conectores ISOFIX. **(5)**

! Asegúrese de que ambos conectores ISOFIX queden firmemente sujetos a sus puntos de anclaje ISOFIX.

Deberá escuchar dos clics y los colores de los indicadores de ambos conectores ISOFIX deberán aparecer completamente en verde. **(6)-1**

! Después de instalar correctamente los conectores ISOFIX, presione nuevamente los botones de ajuste ISOFIX mientras empuja el respaldo de la sillita hasta que entre en contacto con el respaldo del asiento del vehículo. **(6)**

Para asegurarse de que el dispositivo de sujeción para niños mejorado está instalado de forma segura, tire de ambos conectores ISOFIX.

4 Existen 9 posiciones ajustables para el sistema ISOFIX. Pulse los botones de ajuste del sistema ISOFIX y empuje la base hacia atrás contra el asiento del vehículo hasta que quede sujeta.

5 Una vez colocado el dispositivo de sujeción para niños mejorado en el asiento del vehículo, extienda la pata de carga hasta el suelo. **(7)** Cuando el indicador de la pata de carga se muestre en verde significará que está instalado correctamente. En rojo significa que la instalación es incorrecta. **(7)-3**

La pata de carga tiene 24 posiciones. Cuando el indicador de la pata de carga aparece en rojo significa que la posición de la pata de carga no es correcta.

! Asegúrese de que la pata de carga esté firmemente instalada presionando hacia abajo la parte delantera del dispositivo de sujeción para niños mejorado.

! Para acortar la pata de carga, apriete el botón de desbloqueo de la pata de carga y tire de ella hacia arriba.

6 El dispositivo de sujeción para niños mejorado completamente montado aparece en la Fig. **(8)**.

! Para asegurarse de que la base está instalada de forma segura, tire de ambos conectores ISOFIX.

! Los conectores ISOFIX se deben fijar y bloquear en los puntos de anclaje ISOFIX. **(8)-1**

! La pata de carga debe estar correctamente instalada con el indicador en verde. **(8)-2**

7 Para quitarla del vehículo, presione el botón de ajuste ISO Connector™ **(9)-1** y tire de la base para retirarla del asiento. **(9)-2**

- 8 A continuación, apriete el botón de liberación ISOFIX y el bloqueo secundario de los conectores ISOFIX y retire del vehículo. (10)
- 9 Pulse los botones de ajuste ISOFIX para guardar los conectores ISOFIX. (11)

Uso de la placa de protección contra impacto lateral

- ! Asegúrese de que la protección contra impactos laterales esté bloqueada en la posición abierta para conseguir la máxima seguridad contra impactos laterales.
- 1 Las protecciones contra impactos laterales se activan automáticamente cuando la hebilla del arnés se vuelve a colocar en su posición y el arnés se aprieta; ambos lados se abrirán automáticamente. (12)
- ! **IMPORTANTE:** Tenga en cuenta que desplegar los elementos de protección contra impactos laterales **NO** significa que el niño ya esté lo suficientemente apretado.
- 2 La protección contra impactos laterales opuesta a la puerta del vehículo se puede cerrar para disponer de más espacio para sentarse en caso de que sea necesario. El lado más cercano al exterior del vehículo siempre debe estar en la posición abierta. (13)

- 3 El impacto lateral se puede abrir manualmente como se muestra en la imagen (14).

Ajuste de la reclinación

Pulse el botón de ajuste de la reclinación (15) para ajustar el dispositivo de sujeción para niños mejorado en la posición correcta. Los ángulos de reclinación son los indicados en la Fig. (16).

Vuelva a comprobar la posición de la pata de carga después de ajustar la reclinación.

Hay 7 ángulos de reclinación para el modo para bebés y 7 posiciones para el modo para niños pequeños.

Ajuste de la altura de los arneses de los hombros y el reposacabezas

Compruebe que las correas de los arneses de los hombros estén colocadas a una altura adecuada.

Presione la palanca de ajuste del reposacabezas (17), al mismo tiempo que empuja hacia arriba o hacia abajo el reposacabezas hasta que quede fijado en una de las 8 posiciones. Las posiciones del reposacabezas se indican en la Fig. (18).

- ! Cuando utilice el modo orientado hacia atrás, los arneses de los hombros deberán estar a la altura de los hombros del niño o por debajo. (19)(20)
- ! Cuando utilice el modo orientado hacia adelante, los arneses de los hombros deberán estar a la altura de los hombros del niño. (21)

Modo para bebés (orientado hacia atrás)

Posición hacia atrás

Altura del niño: 40-105 cm / Peso del niño: ≤18 kg

Posición de inclinación

Posición 1-7

- 1 Deslice el bloqueo Smart Ride™ hacia la derecha cuando se use el sistema de sujeción para niños mejorado en el modo orientado hacia atrás **(22)**
- 2 Pulse el botón de giro para girar el asiento hacia la posición con orientación hacia atrás. **(23)(24)**
- ! Recline el asiento hasta las posiciones 3 a 7 para facilitar la rotación.
- ! Los conectores ISOFIX se deben fijar y bloquear en los puntos de anclaje ISOFIX. **(24)-1**
- ! La pata de carga debe estar correctamente instalada con el indicador en verde. **(24)-2**

Asegurar al niño

Después de colocar al niño en el asiento, compruebe si las correas de los arneses de los hombros están a una altura adecuada.

- 1 Pulse el botón de giro para girar y facilitar la carga y descarga lateral del niño. **(25)(26)**

- 2 Presione el botón de ajuste del arnés y tire al mismo tiempo de los arneses de los hombros hacia afuera hasta que la longitud sea la adecuada. (Tire desde debajo de las hombreras fijas para alargar). **(27)**
- 3 Desbloquee la hebilla de los arneses pulsando el botón rojo. **(28)**
- 4 Enganche las hebillas de ambos lados del asiento como se muestra en la imagen para que sea más cómodo colocar al bebé orientado hacia atrás. **(29)**
- 5 Asegúrese de que el accesorio para niños pequeños tenga la cuña acoplada antes de que lo utilice un niño pequeño. **(30)**

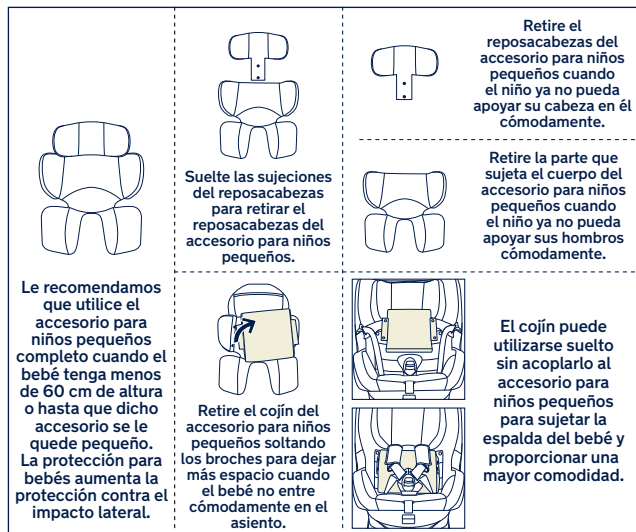

- 6 Coloque al niño en el dispositivo de sujeción para niños mejorado y bloquee la hebilla. Consulte la página (31).
 - 7 Apriete las correas de los arneses de los hombros tirando de la cincha de ajuste. (32)
- ! Asegúrese de que el espacio entre el niño y las correas de los arneses de los hombros sea el del grosor de una mano más o menos.

Modo para niños pequeños (Modo orientado hacia adelante)

Orientación hacia adelante

Altura del niño de 76-105 cm/Peso del niño \leq 18 kg

Posición de inclinación

Posición 1-7

- ! **NO** se permite utilizar la orientación hacia adelante antes de los 15 meses de edad.
- 1 Deslice el bloqueo Smart Ride™ hacia la izquierda cuando se use el sistema de sujeción para niños mejorado en el modo orientado hacia adelante (33)
 - 2 Pulse el botón de giro para girar el asiento hacia la posición con orientación hacia adelante. (34) (35)
- ! Los conectores ISOFIX se deben fijar y bloquear en los puntos de anclaje ISOFIX. (35)-1
- ! La pata de carga debe estar correctamente instalada con el indicador en verde. (35)-2

Asegurar al niño

Después de colocar al niño en el asiento, compruebe si las correas de los arneses de los hombros están a una altura adecuada.

- 1 Pulse el botón de giro para girar y facilitar la carga y descarga lateral del niño. (36)
- 2 Presione el botón de ajuste del arnés y tire al mismo tiempo de los arneses de los hombros hacia afuera hasta que la longitud sea la adecuada. (Tire desde debajo de las hombreras fijas para alargar). (37)
- 3 Desbloquee la hebilla de los arneses pulsando el botón rojo. (38)
- 4 Enganche las hebillas de ambos lados del asiento como se muestra en la imagen para que sea más cómodo colocar al bebé orientado hacia adelante. (39)
- 5 Cuando instale el dispositivo de sujeción para niños mejorado en el modo orientado hacia adelante, no utilice el accesorio para niños pequeños.
- 6 Coloque al niño en el dispositivo de sujeción para niños mejorado y pase ambos brazos por los arneses. Enganche la hebilla. Consulte la página (31).
- 7 Apriete las correas de los arneses de los hombros tirando de la cincha de ajuste. (40)

- ! Asegúrese de que el espacio entre el niño y las correas de los arneses de los hombros sea el del grosor de una mano más o menos.

Desmontaje del acolchado

- 1 Suelte la hebilla **(41)** y, a continuación, retire el accesorio para niños pequeños.
- 2 Suelte las sujeciones de velcro para quitar la funda de los arneses de los hombros. **(42)**
- 3 Suelte las sujeciones. **(43)**
- 4 Suelte las sujeciones del acolchado del asiento principal detrás de los arneses de los hombros. **(44)**
- 5 Mueva las correas del arnés de los hombros detrás de la solapa debajo del reposacabezas **(45)**
- 6 Suelte el elástico de la parte superior del reposacabezas y, a continuación, extraiga el acolchado del mismo. **(46)(47)**
- 7 Abra el broche del acolchado del asiento principal y la cincha de ajuste, **(48)-1** y, a continuación, retire el acolchado. **(48)-2**

Para montar el acolchado realice a la inversa los pasos descritos anteriormente.

Guarde el manual de instrucciones en el compartimento de almacenamiento ubicado en la parte inferior del dispositivo de sujeción para niños mejorado. **(49)**

Limpeza y mantenimiento

Después de retirar la cuña del accesorio para niños pequeños, guárdela en un lugar donde no pueda acceder el niño.

Lave el cojín inferior del asiento y la funda superior del asiento con agua fría a menos de 30°C.

No planche el acolchado.

No limpie en seco ni utilice lejía para lavar el acolchado.

No utilice detergentes sin diluir, gasolina u otros disolventes orgánicos para limpiar el dispositivo de sujeción para niños mejorado. Si lo hace, puede dañar el producto.

Utilice únicamente un detergente suave, agua y un paño suave para limpiar el armazón del dispositivo de sujeción para niños mejorado y las correas de los arneses.

No retuerza con demasiada fuerza el acolchado cuando lo seque. Podrían quedar arrugas en el acolchado.

Deje secar el acolchado en un lugar alejado de la luz directa del sol.

Retire este dispositivo de sujeción para niños mejorado del asiento del vehículo cuando no vaya a utilizarlo durante un periodo prolongado de tiempo. Coloque el dispositivo de sujeción para niños mejorado en un lugar fresco y seco donde su hijo no pueda acceder.

NUNA International B.V. Nuna y todos los logotipos asociados son marcas comerciales.

PT

IMPORTANTE!
GUARDE ESTAS
INSTRUÇÕES PARA
REFERÊNCIA FUTURA:
LER ATENTAMENTE

Índice

Informações sobre o produto	145
Registo do produto	
Garantia	
Contactos	
Requisitos de utilização	146
Para utilização com base	148
Lista de componentes	149
Avisos	150
Utilização do produto	156
Limpeza e manutenção	166

PT

Informações sobre o produto

Número de modelo: _____

Fabricado em (data): _____

Registo do produto

Preencha as informações acima. O número de modelo e a data de fabrico estão localizados na parte inferior da cadeira PRYM.

Para registar o seu produto, visite:

www.nunababy.com

Clique no link “Registar equipamento” na página inicial.

Garantia

Concebemos propositadamente os nossos produtos de alta qualidade para que possam acompanhar o crescimento do seu filho e da sua família. Porque confiamos nos nossos produtos, os nossos equipamentos estão cobertos por uma garantia personalizada por produto, a partir do dia da respetiva compra. Quando nos contactar, tenha disponíveis o comprovativo de compra, o número do modelo e a data de fabrico.

Para obter informações sobre a garantia, consulte:

www.nunababy.com

Clique no link “Garantia” na página inicial.

Contactos

Para peças de substituição, assistência técnica ou outras questões sobre a garantia, contacte o nosso departamento do apoio ao cliente.

info@nunababy.com

www.nunababy.com

Requisitos de utilização

Este produto é adequado para crianças que cumpram os seguintes requisitos:

Virado para a retaguarda:

Altura da criança 40 cm-105 cm/

Peso da criança ≤ 18 kg



Virado para a frente:

Altura da criança 76 cm-105 cm/

Peso da criança ≤ 18 kg

NÃO é permitida a utilização do dispositivo de retenção virado para a frente no caso de crianças com idade inferior a 15 meses.

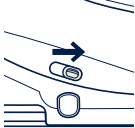
Modo de instalação		Instalação	Posição de reclinção
Modo bebé	Altura da criança 40 cm-105 cm/ Peso da criança ≤ 18 kg		1-7
Modo criança	Altura da criança 76 cm-105 cm/ Peso da criança ≤ 18 kg Idade ≥ 15 meses		1-7

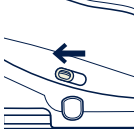
Idade da criança	Modo de instalação	Instalação	Bloqueio Smart Ride™
0 - 15 meses	Modo virado para a retaguarda		
> 15 meses	Modo virado para trás/frente	 OU 	

Para utilização com base

Regulamento ONU
N.º 129/03
i-Size universal
ISOFIX
Virado para a
retaguarda
40 cm-105 cm/
≤18 kg
Virado para a frente
76 cm-105 cm/
≤18 kg



030529

- 1 De acordo com a Regulamentação N.º. 129 da ONU, o dispositivo avançado de retenção para crianças com base é um sistema ISOFIX ISO/R2 avançado de retenção para crianças de categoria universal e deve ser instalado com os conectores ISOFIX.
- 2 Este é um sistema avançado “i-Size” de retenção para crianças. Está aprovado ao abrigo da Regulamentação N.º. 129 da ONU para utilização em veículos com lugares sentados compatíveis com “i-Size”, como indicado no manual do utilizador do fabricante do veículo.
- 3 Em caso de dúvida, consulte o fabricante ou o revendedor do sistema avançado de retenção para crianças.

Lista de componentes

- 1 Apoio de cabeça
- 2 Redutor para bebê
- 3 Capa de tecido acolchoado
- 4 Correia de ajuste
- 5 Botão de ajuste de reclinção
- 6 Botão de ajuste da perna de carga A
- 7 Perna de carga
- 8 Indicador da perna de carga
- 9 Capas das alças
- 10 Fivela
- 11 Botão de ajuste das alças
- 12 Botão de rotação
- 13 Botão de ajuste ISOFIX
- 14 Botão de ajuste da perna de carga B
- 15 Proteção contra impactos laterais
- 16 Alavanca de ajuste do apoio de cabeça
- 17 Barra antirricochete
- 18 Bloqueio Smart Ride™
- 19 Botão de desbloqueio ISOFIX
- 20 Conector ISOFIX
- 21 Guias ISOFIX

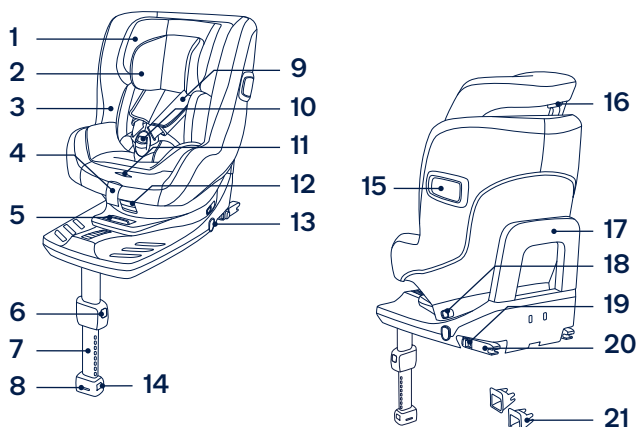

⚠ AVISO

Qualquer perna de apoio deve estar em contacto com o piso do veículo e as correias que restringem a criança devem ser ajustadas ao corpo da criança. As correias não devem estar torcidas.

Após a colocação da criança no dispositivo avançado de retenção, o arnês deve ser utilizado corretamente. Certifique-se de que a correia subabdominal está o mais baixo possível para que a cintura esteja bem segura.

Todas as bagagens ou outros objetos que possam causar ferimentos em caso de colisão, devem estar corretamente fixos.

Segure sempre a criança no dispositivo avançado de retenção para crianças, mesmo em trajetos curtos, já que a maioria dos acidentes ocorre neste tipo de trajetos.

Não devem ser efetuadas alterações ou adições ao dispositivo sem a aprovação de uma autoridade competente e devem ser seguidas as instruções de instalação fornecidas pelo fabricante do dispositivo avançado de retenção para crianças.

A criança não deve permanecer no sistema avançado de retenção sem supervisão.

Para questões relacionadas com a manutenção, reparação e substituição de peças, consulte o distribuidor.

As peças rígidas e plásticas do dispositivo de retenção para crianças devem estar localizadas e instaladas de forma a que não fiquem presas num assento móvel ou numa porta do veículo.

Verifique frequentemente se existe sujidade nos guias ISOFIX e limpe-os se necessário. A acumulação de sujidade, pó, partículas de alimentos, etc., poderá afetar a fiabilidade do dispositivo.

Mantenha este dispositivo avançado de retenção afastado de luz solar direta, já que este poderá atingir temperaturas demasiado elevadas para a pele da criança. Toque sempre no dispositivo avançado de retenção para crianças antes de colocar a criança.

Antes de adquirir este dispositivo avançado de retenção para crianças, certifique-se de que o mesmo pode ser instalado corretamente no seu veículo.

Retire o dispositivo avançado de retenção para crianças do veículo se não pretende utilizá-lo durante um longo período.

Para utilizar este dispositivo avançado de retenção para crianças com conectores ISOFIX, de acordo com a Regulamentação Nº. 129 da ONU, a criança deve cumprir os seguintes requisitos.

Virado para a retaguarda:

Altura da criança 40 cm-105 cm/

Peso da criança \leq 18 kg;

Virado para a frente:

Altura da criança 76 cm-105 cm/

Peso da criança \leq 18 kg;

Este dispositivo avançado de retenção para crianças deve ser substituído caso tenha sido sujeito a esforços violentos num acidente. Um acidente pode causar danos não visíveis.

O sistema avançado de retenção para crianças não deve ser utilizado sem a capa de tecido acolchoado.

A capa de tecido acolchoado não deve ser substituída por qualquer outra que não seja recomendada pelo fabricante, pois é parte integrante do sistema de retenção.

As instruções devem ser guardadas no dispositivo de retenção para crianças durante toda a sua vida útil ou no manual do veículo no caso de sistemas de retenção incorporados. O utilizador também deve consultar o manual do fabricante do veículo.

As peças deste dispositivo avançado de retenção para crianças não necessitam de qualquer tipo de lubrificação.

IMPORTANTE - NÃO UTILIZE O DISPOSITIVO VIRADO PARA A FRENTE SE A CRIANÇA TIVER UMA IDADE INFERIOR A 15 meses (Consulte as instruções).

NENHUM sistema avançado de retenção para crianças pode garantir uma proteção total contra lesões num acidente. Contudo, a utilização apropriada deste dispositivo avançado de retenção para crianças reduzirá o risco de lesões graves ou morte da criança.

NÃO utilize este dispositivo avançado de retenção para crianças se o mesmo estiver danificado ou existirem peças em falta.

NÃO coloque a criança com roupa larga/grande, pois poderá impedir que as alças e a correia das virilhas apertem firmemente a criança.

NÃO utilize este dispositivo avançado de retenção para crianças ou outros elementos sem o cinto colocado ou sem o fixar ao seu veículo, já que um dispositivo de retenção para crianças que não esteja fixado pode soltar-se e causar lesões nos ocupantes em curvas apertadas, travagens súbitas ou colisões.

NÃO utilize sistemas de retenção para crianças virados para a retaguarda em lugares sentados onde esteja instalado um airbag frontal ativo. Poderão ocorrer lesões graves ou mesmo a morte.

NÃO coloque outros materiais além dos acolchoamentos internos recomendados neste dispositivo avançado de retenção para crianças.

NUNCA utilize um dispositivo avançado de retenção para crianças em segunda mão ou cujo histórico desconheça, pois poderão existir danos estruturais que colocam em risco a segurança da criança.

NUNCA utilize cordas ou outros substitutos para segurar o dispositivo avançado de retenção para crianças no veículo ou para segurar a criança no dispositivo de retenção.

O dispositivo de retenção para crianças poderá não caber em todos os veículos aprovados quando for utilizado numa destas posições.

Utilização do produto

NÃO instale este dispositivo avançado de retenção para crianças em bancos de veículo virados para o lado ou para a retaguarda em relação à direção de deslocação do veículo. **(1)-1**

NÃO utilize sistemas de retenção para crianças virados para a retaguarda em lugares sentados onde esteja instalado um airbag frontal ativo. Poderão ocorrer lesões graves ou mesmo a morte. **(1)-2** Consulte o manual do veículo para obter mais informações.

Recomendamos que instale este dispositivo avançado de retenção para crianças no banco traseiro do veículo. **(1)-3**

Este dispositivo avançado de retenção para crianças é adequado para bancos de veículos com pontos de fixação ISOFIX i-Size. **(2)**

NÃO instale este dispositivo avançado de retenção para crianças em bancos de veículo que não sejam estáveis durante a instalação.

Instalação

- 1** Depois de colocar a base no assento, estique a perna de carga até ao piso do veículo. **(3)**
- 2** Encaixe as guias ISOFIX nos pontos de fixação ISOFIX. **(4)** Os guias ISOFIX podem proteger a superfície do banco do veículo contra roturas. Também servem para guiar os conectores ISOFIX.

- 3** Pressione o botão de ajuste ISOFIX em ambos os lados da base e, em seguida, puxe pelos conectores ISOFIX. **(5)**
- !** Certifique-se de que ambos os conectores ISOFIX estão corretamente encaixados nos pontos de fixação ISOFIX.
- Deverá ouvir dois cliques e a cor dos indicadores de ambos os conectores ISOFIX deverá ser completamente verde. **(6)-1**
- !** Depois de instalar os conectores ISOFIX, pressione novamente os botões de ajuste ISOFIX enquanto empurra as costas da cadeira até entrar em contacto com as costas do banco do veículo. **(6)**
- Verifique se o dispositivo avançado de retenção para crianças está firmemente instalado, puxando ambos os conectores ISOFIX.
- 4** Existem 9 posições ajustáveis para ISOFIX. Pressione os botões de ajuste ISOFIX e empurre a base para trás contra o banco do veículo até que esteja apertado.
- 5** Depois de colocar o dispositivo avançado de retenção para crianças o banco do veículo, estique a perna de carga até ao piso do veículo. **(7)** O indicador da perna de carga apresentará a cor verde se a instalação estiver correta e a cor vermelha se estiver incorreta. **(7)-3**

A perna de carga tem 24 posições. Se o indicador da perna de carga apresentar a cor vermelha, significa que a perna de carga está numa posição incorreta.

- !** Certifique-se de que a perna de carga está fixada pressionando a parte frontal do dispositivo avançado de retenção para crianças.
- !** Para encurtar a perna de carga, aperte o botão de desbloqueio da perna de carga e puxe a perna para cima.
- 6** A ilustração **(8)** apresenta o dispositivo avançado de retenção para crianças totalmente montado.
- !** Certifique-se de que a base está firmemente instalada puxando por ambos os conectores ISOFIX.
- !** Os conectores ISOFIX devem estar encaixados e bloqueados nos pontos de fixação ISOFIX. **(8)-1**
- !** A perna de carga deve estar corretamente instalada com o indicador em cor verde. **(8)-2**
- 7** Para remover o dispositivo de retenção para crianças, pressione os botões de ajuste do ISO **(9)-1** e afaste a base do assento. **(9)-2**
- 8** Em seguida, enquanto aperta o botão ISOFIX e o bloqueio secundário dos conectores ISOFIX, remova-o do veículo. **(10)**
- 9** Pressione os botões de ajuste ISOFIX para guardar os conectores ISOFIX. **(11)**

Utilizar a proteção contra impactos laterais

- ! Certifique-se de que a proteção contra impactos laterais está bloqueada na posição aberta para uma segurança lateral máxima contra impactos.
- 1 As proteções contra impactos laterais são automaticamente ativadas, quando a fivela for encaixada e as correias forem apertadas, ambos os lados abrirão automaticamente. (12)
- ! **IMPORTANTE:** Tenha em atenção que desdobrar o elemento de proteção contra impactos laterais **NÃO** significa que a criança já está suficientemente segura.
- 2 A proteção contra impactos laterais oposta à porta do veículo pode ficar fechada para permitir mais espaço para sentar, se necessário. O lado mais próximo do exterior do veículo deve estar sempre na posição aberta. (13)
- 3 A proteção contra impactos laterais pode ser aberta manualmente, como ilustrado na figura (14).

Ajuste da reclinção

Aperte o botão de ajuste da reclinção (15) para ajustar o dispositivo avançado de retenção para crianças para a posição adequada. Os ângulos de reclinção são apresentados na ilustração (16).

Após a reclinção verifique novamente a posição da perna de carga.

Existem 7 ângulos de reclinção no modo de bebé e 7 posições no modo de criança pequena.

Ajuste da altura do apoio de cabeça e das alças

Certifique-se de que as alças se encontram à altura apropriada.

Aperte a alavanca de ajuste do apoio de cabeça (17) e ajuste o apoio de cabeça para cima ou para baixo até que este encaixe numa das 8 posições. As posições do apoio de cabeça são apresentados na ilustração (18).

- ! Quando o dispositivo for utilizado virado para a retaguarda, as alças deverão estar colocadas ao nível ou abaixo dos ombros da criança. (19)(20)
- ! Quando o dispositivo for utilizado virado para a frente, as alças deverão estar colocadas ao nível dos ombros da criança. (21)

Modo Bebê (Modo Virado para a Retaguarda)

Virado para a retaguarda

Altura da criança 40 cm-105 cm/

Peso da criança ≤ 18 kg

Posição reclinada

Posição 1-7

- 1 Deslize o bloqueio Smart Ride™ para a direita quando o dispositivo avançado de retenção para crianças for utilizado no modo virado para a retaguarda. (22)

- 2 Pressione o botão de rotação para rodar a cadeira, orientando-a para a posição virada para a retaguarda. **(23)(24)**
- ! Recline a cadeira para as posições 3 a 7 para facilitar a rotação.
- ! Os conectores ISOFIX devem estar encaixados e bloqueados nos pontos de fixação ISOFIX. **(24)-1**
- ! A perna de carga deve estar corretamente instalada com o indicador em cor verde. **(24)-2**

Colocar e prender a criança

Após a colocação da criança, verifique se as alças se encontram à altura apropriada.

- 1 Pressione o botão de rotação para rodar e colocar/retirar a criança lateralmente de forma fácil. **(25)(26)**
- 2 Pressione o botão de ajuste das alças, enquanto puxa as alças até ao comprimento desejado (Puxe debaixo das ombreiras fixas para alongar). **(27)**
- 3 Abra o cinto de segurança pressionando o botão vermelho. **(28)**
- 4 Fixe as fivelas em ambos os lados da cadeira para facilitar a colocação da criança virada para a frente. **(29)**
- 5 Certifique-se de que a almofada está colocada antes de utilizar o dispositivo para transportar um bebé. **(30)**

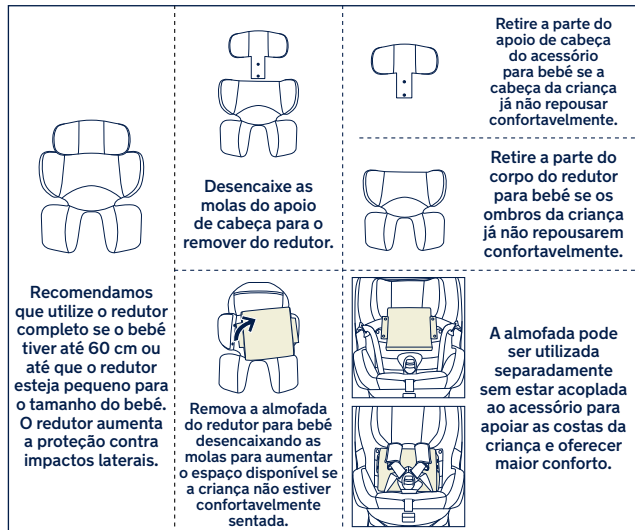

- 6 Coloque a criança no dispositivo avançado de retenção para crianças e aperte o cinto de segurança. Consulte a ilustração **(31)**.
- 7 Aperte as alças puxando a correia de ajuste. **(32)**
- ! Certifique-se de que o espaço entre a criança e as alças é aproximadamente da espessura de uma mão.

Modo de Criança Pequena (Modo Virado para a Frente)

Virado para a frente

Altura da criança 76 cm-105 cm/

Peso da criança ≤ 18 kg

Posição reclinada

Posição 1-7

! **NÃO** é permitida a utilização do dispositivo de retenção virado para a frente no caso de crianças com idade inferior a 15 meses.

- 1 Deslize o bloqueio Smart Ride™ para a esquerda quando o dispositivo avançado de retenção para crianças for utilizado no modo virado para a frente. **(33)**
- 2 Pressione o botão de rotação para rodar a cadeira, orientando-a para a posição virada para a frente. **(34)(35)**
- ! Os conectores ISOFIX devem estar encaixados e bloqueados nos pontos de fixação ISOFIX. **(35)-1**
- ! A perna de carga deve estar corretamente instalada com o indicador em cor verde. **(35)-2**

Colocar e prender a criança

Após a colocação da criança, verifique se as alças se encontram à altura apropriada.

- 1 Pressione o botão de rotação para rodar e colocar/retirar a criança lateralmente de forma fácil. **(36)**

- 2 Pressione o botão de ajuste das alças, enquanto puxa as alças até ao comprimento desejado (Puxe debaixo das ombreiras fixas para alongar). **(37)**
- 3 Abra o cinto de segurança pressionando o botão vermelho. **(38)**
- 4 Fixe as fivelas em ambos os lados da cadeira para facilitar a colocação da criança virada para a frente. **(39)**
- 5 Quando instalar o dispositivo de retenção no modo virado para a frente, não utilize o redutor para bebê.
- 6 Coloque a criança no dispositivo avançado de retenção para crianças e passe ambos os braços pelas correias. Encaixe a fivela. Consulte a ilustração **(31)**.
- 7 Aperte as alças puxando a correia de ajuste. **(40)**
- ! Certifique-se de que o espaço entre a criança e as alças é aproximadamente da espessura de uma mão.

Retirar a capa de tecido acolchoado

- 1 Desaperte o cinto **(41)** e retire o redutor para bebê.
- 2 Abra os velcros para remover a capa das alças. **(42)**
- 3 Desaperte as molas. **(43)**

- 4 Desaperte as molas da capa de tecido principal atrás das alças. **(44)**
- 5 Coloque as alças atrás da aba abaixo do apoio de cabeça. **(45)**
- 6 Solte o elástico da parte superior do apoio de cabeça e remova a capa de tecido acolchoado do mesmo. **(46)(47)**
- 7 Desaperte a mola da capa de tecido principal e a correia de ajuste, **(48)-1** e remova a capa de tecido acolchoado. **(48)-2**

Para instalar a capa de tecido acolchoado, execute os passos descritos acima de forma inversa.

Guarde o manual de instruções no compartimento de armazenamento no fundo do dispositivo avançado de retenção para crianças. **(49)**

Limpeza e manutenção

Depois de remover a almofada do redutor, armazene-a num local não acessível a crianças.

Lave a capa de tecido inferior e a capa superior da cadeira com água fria a uma temperatura inferior a 30°C.

Não engome a capa de tecido.

Não utilize lixívia nem lave a seco as capas de tecido acolchoado.

Não utilize detergentes não diluídos, gasolina ou outros solventes orgânicos para lavar o dispositivo avançado de retenção para crianças. Poderá danificar o produto.

Utilize apenas detergente suave, água e um pano macio para limpar a carcaça do dispositivo avançado de retenção para crianças e as correias.

Não torça as capas de tecido acolchoado para as secar rapidamente. Poderá enrugar as capas de tecido acolchoado.

Deixe secar as capas de tecido acolchoado num local à sombra.

Retire o dispositivo avançado de retenção para crianças do veículo se não pretende utilizá-lo durante um longo período. Coloque o dispositivo avançado de retenção para crianças num local fresco e seco não acessível a crianças.

NUNA International B.V.
Nuna e todos os logótipos associados são marcas comerciais.

WAŻNE!
ZACHOWAĆ
PODRĘCZNIK DO
PRZYSZŁEGO
WYKORZYSTANIA:
NALEŻY PRZECZYTAĆ
UWAŻNIE

Spis treści

Informacje o produkcie	169
Rejestracja produktu	
Gwarancja	
Kontakt	
Zakres zastosowania	170
Używanie z podstawą	172
Lista części	173
Ostrzeżenia	174
Korzystanie z produktu	179
Czyszczenie i konserwacja	189

Informacje o produkcie

Numer modelu: _____

Wyprodukowano w (data): _____

Rejestracja produktu

Proszę wpisać informacje powyżej. Numer modelu i data produkcji znajdują się na etykiecie na spodzie fotelika PRYM.

Aby zarejestrować produkt odwiedź stronę:

www.nunababy.com

Kliknij łącze „Zarejestruj produkt” na stronie domowej.

Gwarancja

Nasze wysokiej jakości produkty projektowane są celowo tak, że mogą rosnąć wraz z dzieckiem i rodziną. Ponieważ troszczymy się o nasze produkty, są one objęte gwarancją produktową, rozpoczynającą się w dniu zakupu. W razie kontaktu z nami prosimy o przygotowanie dowodu zakupu, numeru modelu oraz daty produkcji.

W celu uzyskania informacji o gwarancji, należy odwiedzić stronę internetową:

www.nunababy.com

Kliknij łącze „Gwarancja” na stronie domowej.

Kontakt

W celu uzyskania części zamiennych, serwisu lub z dodatkowymi pytaniami dotyczącymi gwarancji, prosimy o kontakt z naszym działem obsługi klienta.

info@nunababy.com

www.nunababy.com

Zakres zastosowania

Produkt nadaje się dla dzieci spełniających następujące wymagania:

Ustawienie tyłem do kierunku jazdy:



Wzrost dziecka 40-105 cm / Waga dziecka \leq 18kg

Ustawienie przodem do kierunku jazdy:

Wzrost dziecka 76cm-105cm/Waga dziecka \leq 18kg

Ustawienie do przodu NIE jest dozwolone dla dzieci w wieku do 15 miesięcy.

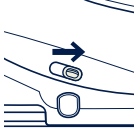
Tryb montażu		Montaż	Pozycja ułożenia
Tryb niemowlę	Wzrost dziecka 40cm–105cm/ Waga dziecka ≤ 18kg		1-7
Tryb małe dziecko	Wzrost dziecka 76cm–105cm/ Waga dziecka ≤ 18 kg Wiek ≥ 15 miesięcy		1-7

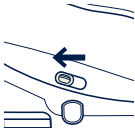
Wiek dziecka	Tryb instalacji	Montaż	Zwolnienie zamknięcia Smart Ride™
0 do 15 miesięcy	Tryb skierowania do tyłu		
>15 miesięcy	Tryb skierowania do tyłu/do przodu	 LUB 	

Używanie z podstawą

Przepisy UN
Nr129/03
Uniwersalny i-Size
ISOFIX
Skierowany do tyłu
40cm-105cm/
≤18kg
Skierowany do przodu
76cm-105cm/
≤18kg

030529

- 1 Zgodnie z przepisami UN nr 129, podwyższony fotelik samochodowy dla dzieci z podstawą, to uniwersalny podwyższony fotelik samochodowy dla dzieci ISOFIX klasy ISO/R2 i powinien być dopasowany z zastosowaniem złączy ISOFIX.
- 2 Podwyższony fotelik samochodowy jest zgodny z systemem „i-Size”. Posiada on aprobatę zgodności z przepisami UN nr 129, do używania w pozycjach siedzenia pojazdu zgodnych z i-Size, według wskazania przez producentów pojazdów w podręczniku użytkownika pojazdu.
- 3 W przypadku wątpliwości, należy się skontaktować albo z producentem podwyższonego fotelika samochodowego dla dziecka albo ze sprzedawcą.

Wykaz części

- 1 Oparcie głowy
- 2 Wkładka dla noworodka
- 3 Poduszka fotelika
- 4 Regulowana uprząż
- 5 Przycisk regulacji odchylenia oparcia
- 6 Przycisk regulacji wspornika obciążenia A
- 7 Wspornik obciążenia
- 8 Wskaźnik wspornika obciążenia
- 9 Osłony uprząży na ramiona
- 10 Sprzączka
- 11 Przycisk regulacji uprząży
- 12 Przycisk obrotu
- 13 Przycisk regulatora mocowania ISOFIX
- 14 Przycisk regulacji wspornika obciążenia B
- 15 Osłona chroniąca przed uderzeniem bocznym
- 16 Dźwignia regulacji oparcia głowy
- 17 Pałąk sprężynujący
- 18 Zwolnienie zamknięcia Smart Ride™
- 19 Przycisk zwalniania mocowania ISOFIX
- 20 Złącze ISOFIX
- 21 Prowadnice ISOFIX

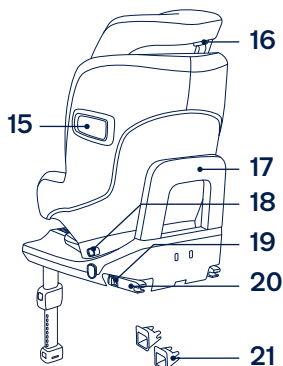
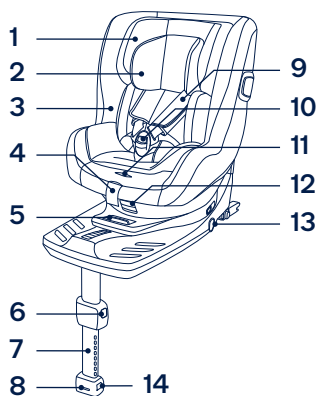

! OSTRZEŻENIE

Wspornik obciążenia powinien stykać się z podłogą pojazdu, a pasy, którymi przypięte jest dziecko powinny być dopasowane do ciała dziecka. Pasy nie mogą być skręcone.

Po umieszczeniu dziecka w tym podwyższonym foteliku samochodowym, musi zostać prawidłowo założona uprząż dla dziecka. Należy się upewnić, że został napięty nisko założony pas biodrowy, podtrzymujący biodro.

Bagaż lub inne przedmioty, które mogą doprowadzić do powstania obrażeń ciała w wyniku kolizji powinny być prawidłowo zabezpieczone.

Zawsze należy zapiąć dziecko w podwyższonym foteliku samochodowym, nawet na krótkich trasach, ponieważ wówczas zdarza się większość wypadków.

Należy mieć na uwadze niebezpieczeństwo wynikające z wykonywania zmian lub przeróbek w urządzeniu bez uzyskania zatwierdzenia przez kompetentny urząd oraz niebezpieczeństwo wynikające z nieprzestrzegania instrukcji instalacji dostarczanych przez producenta podwyższonego dziecięcego fotelika samochodowego.

Nie należy pozostawiać dzieci w podwyższonym foteliku samochodowym bez opieki.

Należy omówić ze sprzedawcą sprawy dotyczące konserwacji, naprawy i wymiany części.

Należy zwrócić uwagę aby elementy sztywne i elementy plastikowe podwyższonego fotelika samochodowego był umiejscowione i zainstalowane tak, aby nie zostały uchwycone przez ruchome siedzenie lub drzwi pojazdu.

Należy często sprawdzać prowadnice ISOFIX pod kątem zabrudzeń i w razie potrzeby należy je wyczyścić. Niezawodność może ulec pogorszeniu w wyniku przedostania się zabrudzeń, kurzu, okruchów jedzenia, itp.

Podwyższony fotelik samochodowy należy chronić przed promieniami słonecznymi, ponieważ może być on zbyt gorący dla skóry dziecka. Przed umieszczeniem dziecka w podwyższonym foteliku samochodowym należy zawsze dotknąć fotelika.

Przed zakupem podwyższonego fotelika samochodowego dla dziecka należy upewnić się, czy może zostać on prawidłowo zamontowany w pojeździe.

Podwyższony fotelik samochodowy należy wyjąć z pojazdu, gdy nie jest używany przez dłuższy czas.

Aby używać tego podwyższonego fotelika samochodowego z połączeniami ISOFIX zgodnie z przepisami UN nr 129, dziecko musi spełniać następujące wymagania.

Ustawienie tyłem do kierunku jazdy:

Wzrost dziecka 40cm-105cm/
waga dziecka ≤ 18 kg;

Ustawienie przodem do kierunku jazdy:

Wzrost dziecka 76cm-105cm/
waga dziecka ≤ 18 kg;

Podwyższony fotelik samochodowy dla dziecka należy wymienić na nowy w przypadku jego narażenia na działanie gwałtownych naprężeń w wyniku wypadku. Wypadek może spowodować niewidoczne uszkodzenie.

Nie należy używać systemu podwyższonego fotelika bez miękkich wkładek.

Miękkich wkładek nie należy zastępować innymi niż zalecane przez producenta, ponieważ stanowią one integralny element skuteczności działania dziecięcego fotelika samochodowego.

W przypadku wbudowanych fotelików dla dziecka, te instrukcje należy umieścić i zachować w podwyższonym foteliku dla dziecka w okresie jego używania lub w książce pojazdu. Użytkownik powinien także sprawdzić informacje w książce producenta pojazdu.

Nie należy w żaden sposób smarować części podwyższonego fotelika samochodowego.

WAŻNE - NIE NALEŻY USTAWIAĆ FOTELIKA PRZODEM DO KIERUNKU JAZDY, ZANIM DZIECKO NIE PRZEKROCZY WIEKU 15 miesięcy (patrz instrukcje).

ŻADEN podwyższony dziecięcy fotelik samochodowy nie gwarantuje pełnej ochrony przed obrażeniami w wypadku. Jednakże, prawidłowe używanie tego podwyższonego fotelika samochodowego zmniejszy niebezpieczeństwo odniesienia poważnych obrażeń lub zgonu dziecka.

NIE należy używać tego podwyższonego fotelika samochodowego, jeśli jest uszkodzony lub gdy brakuje w nim części.

NIE należy pozostawiać dziecka w dużym/ zbyt obszernym ubraniu, ponieważ może to uniemożliwić prawidłowe i bezpieczne zamocowanie dziecka paskami uprząży na ramionach i pasem kroczywym między udami.

NIE należy pozostawiać tego podwyższonego dziecięcego fotelika samochodowego lub innych elementów z odpiętym pasem lub niezabezpieczonego w pojeździe, ponieważ niezabezpieczony podwyższony fotelik może zostać wyrzucony i może spowodować obrażenia pasażerów podczas nagłego skrętu, gwałtownego zatrzymania lub kolizji.

NIE wolno umieszczać podwyższonego fotelika samochodowego skierowanego do tyłu na fotelach, w których zainstalowana jest aktywna przednia poduszka powietrzna. Grozi to śmiercią lub poważnymi obrażeniami.

NIE należy wkładać to tego podwyższonego fotelika samochodowego niczego innego, poza zalecanymi poduszkami wewnętrznymi.

NIGDY nie należy stosować używanego podwyższonego fotelika samochodowego lub podwyższonego fotelika, którego historia nie jest znana, ponieważ może on mieć uszkodzenia strukturalne, zagrażające bezpieczeństwu dziecka.

NIGDY nie należy używać linek ani żadnych innych substytutów do mocowania w pojeździe podwyższonego fotelika samochodowego dla dziecka lub mocowania dziecka w podwyższonym foteliku samochodowym.

Fotelik samochodowy dla dziecka może, w przypadku używania w jednej z tych pozycji, nie pasować do wszystkich dopuszczonych pojazdów.

Korzystnie z produktu

NIE należy instalować tego podwyższonego fotelika samochodowego dla dziecka na siedzeniach pojazdu skierowanych bokiem lub tyłem do kierunku jazdy pojazdu. **(1)-1**

NIE wolno umieszczać podwyższonego fotelika samochodowego skierowanego do tyłu na fotelach, w których zainstalowana jest aktywna przednia poduszka powietrzna. Grozi to śmiercią lub poważnymi obrażeniami. **(1)-2** Dalsze informacje znajdują się w podręczniku właściciela pojazdu.

Zaleca się, aby zainstalować ten podwyższony fotelik samochodowy dla dziecka na tylnym siedzeniu pojazdu. **(1)-3**

Ten podwyższony fotelik samochodowy dla dziecka jest odpowiedni dla siedzeń pojazdów z punktowym zwijanym pasem bezpieczeństwa i punktów kotwiących i-Size ISOFIX. **(2)**

NIE należy instalować tego podwyższonego fotelika samochodowego dla dziecka na siedzeniach przesuwających się w trakcie montażu.

Montaż

- 1 Po umieszczeniu podstawy na fotelu pojazdu, docisnąć wspornik obciążenia do podłogi. **(3)**
- 2 Dopasuj prowadnice ISOFIX do punktów kotwienia ISOFIX. **(4)** Prowadnice ISOFIX chronią powierzchnie siedzenia pojazdu przed wytarciem.

Umożliwiają one także wprowadzanie złączy ISOFIX.

- 3 naciśnij przycisk regulacji ISOFIX z dowolnej strony podstawy, a następnie wyciągnij złącza ISOFIX. **(5)**

! Upewnij się, że obydwa złącza ISOFIX są solidnie przymocowane do ich punktów kotwiących ISOFIX.

Powinny być dwa słyszane dwa kliknięcia, a kolory wskaźników na obydwóch złączach ISOFIX powinny być całkowicie zielone. **(6)-1**

! Po pomyślnej instalacji złączy ISOFIX, ponownie naciśnij przyciski regulacji ISOFIX dopychając oparcie fotelika do oparcia pojazdu tak, aby się zetknęło z oparciem siedzenia pojazdu. **(6)**

Sprawdź, czy podwyższony fotelik samochodowy jest bezpiecznie zainstalowany poprzez pociągnięcie za obydwa złącza ISOFIX.

- 4 Dostępnych jest 9 pozycji regulacji dla systemu ISOFIX. Naciśnij przyciski regulacji mocowania ISOFIX i dopchnij podstawę do siedzenia pojazdu, aż do jej dopasowania.

- 5 Po umieszczeniu podwyższonego fotelika dla dziecka na siedzeniu pojazdu, wysuń wspornik obciążenia do podłogi. **(7)** Zielony kolor wskaźnika wspornika obciążenia oznacza, że został on zainstalowany prawidłowo, kolor czerwony oznacza, że został zainstalowany nieprawidłowo. **(7)-3**

Wspornik obciążenia ma 24 pozycje. Gdy wskaźnik wspornika obciążenia jest czerwony, oznacza to, że znajduje się on w nieprawidłowej pozycji.

- ! Upewnij się, że wspornik jest zabezpieczony, naciskając z przodu podwyższonego fotelika dla dziecka.
- ! Aby skrócić wspornik, ściśnij przycisk zwalniania wspornika i pociągnij wspornik w górę.
- 6 Całkowicie zmontowany podwyższony fotelik dla dziecka jest pokazany jako **(8)**.
- ! Sprawdź, czy podstawa jest bezpiecznie zainstalowana, pociągając za obydwie złącza ISOFIX.
- ! Złącza ISOFIX muszą być podłączone i zablokowane w punktach kotwiących ISOFIX. **(8)-1**
- ! Wspornik obciążenia musi być zamontowany prawidłowo ze wskaźnikiem w kolorze zielonym. **(8)-2**
- 7 aby wyjąć podwyższony fotelik dla dziecka, naciśnij przyciski regulacji ISOFIX **(9)-1** i wyciągnij podstawę z siedzenia. **(9)-2**
- 8 Następnie, ściskając przycisk zwolnienia ISOFIX i drugą blokadę na złączach ISOFIX, wyjmij fotelik z pojazdu. **(10)**
- 9 Naciśnij przyciski regulacji ISOFIX w celu schowania ISOFIX. **(11)**

Używanie osłony przed uderzeniami bocznymi

- ! Upewnij się, czy osłona przed uderzeniami bocznymi jest zablokowana w położeniu otwartym, w celu zapewnienia maksymalnego bezpieczeństwa w przypadku uderzeń bocznych.
- 1 Osłony przed uderzeniami bocznymi są aktywowane automatycznie, kiedy sprzączka uprząży cofnie się do swojej pozycji i uprząż zostanie naprężona, obie strony otworzą się automatycznie. **(12)**
- ! **WAŻNE:** Należy pamiętać, że rozłożenie elementów osłony przed uderzeniem bocznym **NIE** oznacza, że dziecko jest już wystarczająco dobrze przymocowane.
- 2 Jeżeli to konieczne, osłona przed uderzeniami bocznymi naprzeciw drzwi pojazdu, może zostać zamknięta w celu zwiększenia ilości miejsca do siedzenia. Strona bliżej zewnątrz pojazdu powinna być zawsze w położeniu otwartym. **(13)**
- 3 Osłonę przed uderzeniami bocznymi można otworzyć ręcznie, jak pokazano na rysunku **(14)**.

Regulacja nachylenia

Ściśnij przycisk regulacji nachylenia (15) w celu wyregulowania podwyższonego fotelika samochodowego dla dziecka do właściwego położenia. Kąty nachylenia są pokazane na ilustracji (16).

Po wyregulowaniu, sprawdź ponownie pozycję wspornika obciążenia.

W trybie niemowlęcia dostępnych jest 7 kątów ułożenia i 7 pozycji w trybie małego dziecka.

Regulacja wysokości dla oparcia głowy i uprząży na ramiona

Sprawdź, czy paski uprząży na ramiona są ustawione na właściwej wysokości.

Ściśnij dźwignię regulacji oparcia głowy (17), pociągając jednocześnie w górę lub naciskając oparcie głowy, aż do zaskoczenia w jednej z 8 pozycji. Pozycje oparcia głowy są pokazane na ilustracji (18).

- ! Przy ustawieniu tyłem do kierunku jazdy, wysokość pasów na ramiona musi pokrywać się z wysokością ramion dziecka lub znajdować niżej. (19)(20)
- ! W przypadku ustawienia przodem do kierunku jazdy wysokość pasów na ramiona musi pokrywać się z wysokością ramion dziecka. (21)

Tryb niemowlę (tryb ustawienia tyłem do kierunku jazdy)

Ustawienie tyłem do kierunku jazdy
Wzrost dziecka 40cm-105cm/ Waga dziecka ≤18kg

Położenie nachylenia
Pozycja 1-7

- 1 Przesuń blokadę Smart Ride™ w prawo, gdy podwyższony dziecięcy fotelik samochodowy jest używany w trybie przewożenia tyłem do kierunku jazdy. (22)
- 2 Naciśnij przycisk obrotu, aby obrócić siedzenie do pozycji przewożenia tyłem do kierunku jazdy. (23)(24)
 - ! Ustaw fotelik w pozycji od 3 do 7 tak aby móc go łatwiej obrócić.
 - ! Złącza ISOFIX muszą być podłączone i zablokowane w punktach kotwiących ISOFIX. (24)-1
 - ! Wspornik obciążenia musi być zamontowany prawidłowo ze wskaźnikiem w kolorze zielonym. (24)-2

Zabezpieczanie dziecka

Po umieszczeniu dziecka na siedzeniu należy sprawdzić, czy paski uprząży na ramiona znajdują się prawidłowej wysokości.

- 1 Naciśnij przycisk obrotu, aby obrócić fotelik w celu łatwiejszego włożenia/wyjęcia dziecka z boku. (25)(26)

- 2 Naciśnij przycisk regulacji uprząży, wyciągając jednocześnie uprząż na ramiona do prawidłowej (Pociągnij od miejsca poniżej przytwierdzonych wkładek na ramiona w celu wydłużenia) długości. (27)
- 3 Odblokuj sprzączkę uprząży naciskając czerwony przycisk. (28)
- 4 Przymocuj sprzączki z obu stron siedzenia, aby zwiększyć wygodę umieszczania dziecka w pozycji przewożenia tyłem do kierunku jazdy. (29)
- 5 Przed użyciem wkładki dla noworodka upewnij się, że ma ona przymocowany klin z pianki. (30)

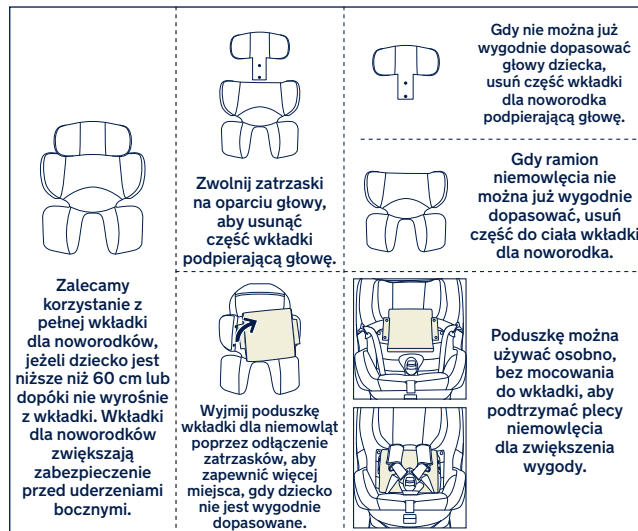

- 6 Umieść dziecko w podwyższonym foteliku samochodowym dla dziecka i zatrzaśnij sprzączkę. Sprawdź (31).
 - 7 Napnij paski uprząży na ramiona pociągając za regulowaną uprząż. (32)
- ! Upewnij się, że odległość między dzieckiem a uprzężą na ramiona jest w przybliżeniu równa grubości jednej dłoni.

Tryb małego dziecka (tryb ustawienia przodem do kierunku jazdy)

Ustawienie przodem do kierunku jazdy

Wzrost dziecka 76cm-105cm/Waga dziecka ≤18kg

Położenie nachylenia

Pozycja 1-7

- ! Ustawienie przodem do kierunku jazdy **NIE** jest dozwolone dla dzieci w wieku do 15 miesięcy.
- 1 Przesuń blokadę Smart Ride™ w lewo, gdy podwyższony dziecięcy fotelik samochodowy jest używany w trybie przewożenia przodem do kierunku jazdy. (33)
 - 2 Naciśnij przycisk obrotu, aby obrócić siedzenie do pozycji przewożenia przodem do kierunku jazdy. (34)(35)
- ! Złącza ISOFIX muszą być podłączone i zablokowane w punktach kotwiących ISOFIX. (35)-1

- ! Wspornik obciążenia musi być zamontowany prawidłowo ze wskaźnikiem w kolorze zielonym. (35)-2

Zabezpieczanie dziecka

Po umieszczeniu dziecka na siedzeniu należy sprawdzić, czy paski uprząży na ramiona znajdują się prawidłowej wysokości.

- 1 Naciśnij przycisk obrotu, aby obrócić fotelik w celu łatwiejszego włożenia/wyjęcia dziecka z boku. (36)
- 2 Naciśnij przycisk regulacji uprząży, wyciągając jednocześnie uprzęż na ramiona do prawidłowej (Pociągnij od miejsca poniżej przytwierdzonych wkładek na ramiona w celu wydłużenia) długości. (37)
- 3 Odblokuj sprzączkę uprząży naciskając czerwony przycisk. (38)
- 4 Przymocuj sprzączki z obu stron siedzenia, aby zwiększyć wygodę umieszczania dziecka w pozycji przewożenia przodem do kierunku jazdy. (39)
- 5 Podczas instalacji podwyższonego dziecięcego fotelika samochodowego w pozycji przewożenia przodem do kierunku jazdy, nie należy używać wkładki dla noworodka.

- 6 Umieść dziecko w podwyższonym foteliku samochodowym dla dziecka i przełóż oba ramiona przez uprzęż. Zatrzaśnij sprzączkę. Sprawdź (31).
- 7 Napnij paski uprząży na ramiona pociągając za regulowaną uprzęż. (40)
! Upewnij się, że odległość między dzieckiem a uprzężą na ramiona jest w przybliżeniu równa grubości jednej dłoni.

Odlaczanie miękkich elementów

- 1 Otwórz sprzączkę (41), a następnie wyjmij wkładkę dla noworodka.
- 2 Odlącz złącza pętlowe, aby zdjąć osłonę uprząży na ramiona. (42)
- 3 Otwórz zatrzaski. (43)
- 4 Otwórz zatrzaski na poduszce głównego siedzenia, za uprzężą na ramiona. (44)
- 5 Przesuń zatrzaski uprząży na ramiona za klapką poniżej oparcia głowy. (45)
- 6 Rozepnij elastyczny ściągacz na oparciu głowy, a następnie wyjmij miękkie elementy podparcia głowy. (46)(47)
- 7 Otwórz zatrzask na poduszce głównego siedzenia i and regulowaną uprzężą, (48)-1 a następnie wyjmij miękkie elementy. (48)-2

Montaż miękkich elementów należy wykonać w odwrotnej kolejności.

Podręcznik należy trzymać we wnętrzu, w dolnej części podwyższonego fotelika samochodowego dla dziecka. (49)

Czyszczenie i konserwacja

Po wyjęciu klina z wkładki, należy go przechować w miejscu, do którego nie ma dostępu dziecko.

Dolną poduszkę siedzenia i górny pokrowiec siedzenia należy myć zimną wodą o temperaturze poniżej 30°C.

Nie należy prasować miękkich elementów.

Nie należy wybielać lub czyścić chemicznie miękkich elementów.

Nie należy używać nierozcieńczonych detergentów, benzyny lub innych rozpuszczalników organicznych, do mycia podwyższonego fotelika samochodowego dla dziecka. Mogą one spowodować uszkodzenie produktu.

Do czyszczenia podwyższonego fotelika samochodowego dla dziecka i pasków uprząży należy używać wyłącznie łagodny detergent, wodę i miękką szmatkę.

Nie należy wykręcać na siłę miękkich elementów w celu ich wysuszenia. Może to spowodować pofałdowanie elementów miękkich.

Elementy miękkie należy zawiesić w cieniu w celu ich wysuszenia.

Podwyższony fotelik samochodowy dla dziecka należy wymontować z pojazdu, jeżeli nie jest on używany przez dłuższy czas. Podwyższony fotelik samochodowy dla dziecka należy umieścić w chłodnym, suchym miejscu, nieodstępnym dla dziecka.

IMPORTANT!
KEEP THESE
INSTRUCTIONS FOR
FUTURE REFERENCE:
READ CAREFULLY

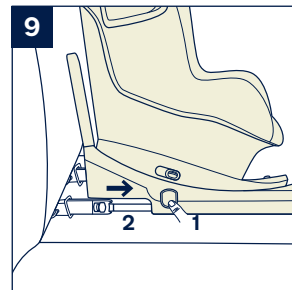
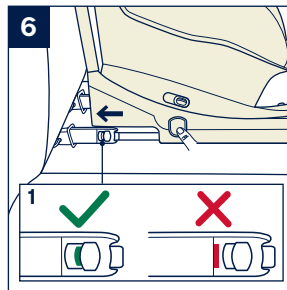
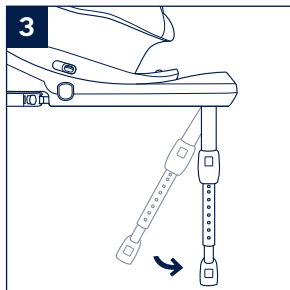
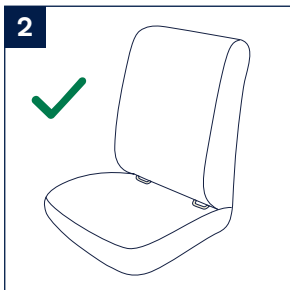
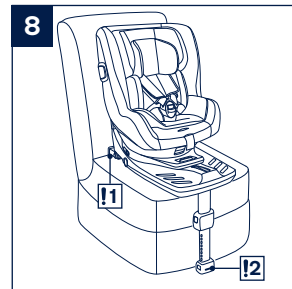
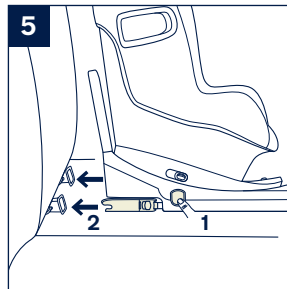
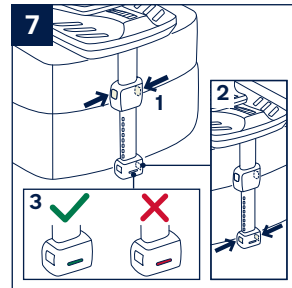
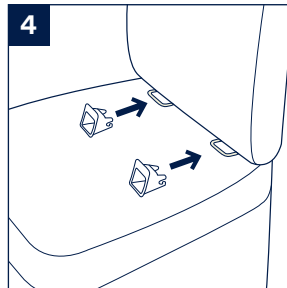
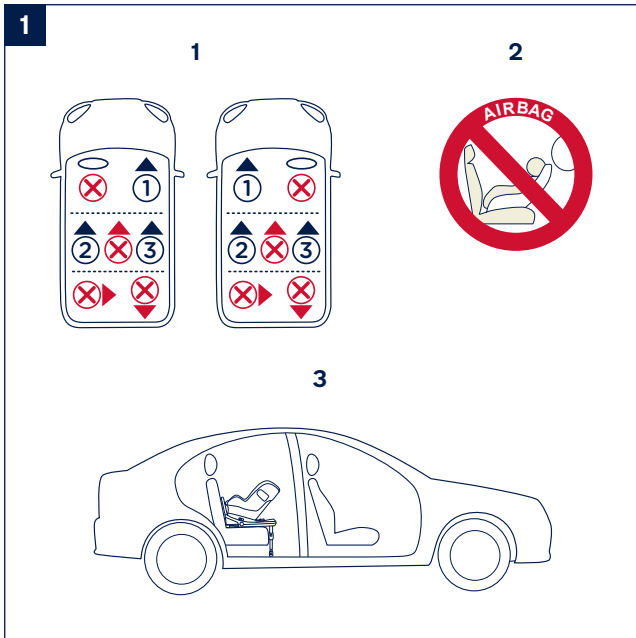

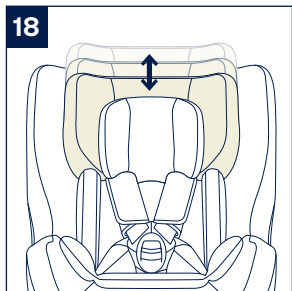
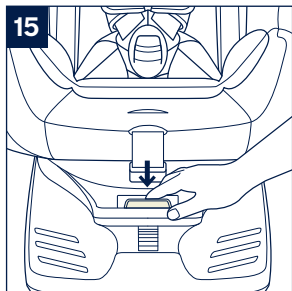
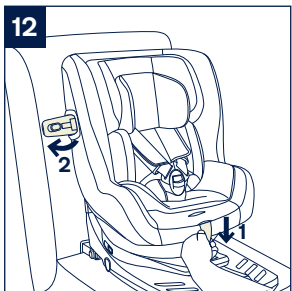
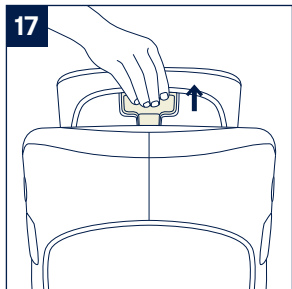
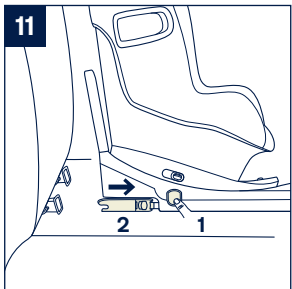
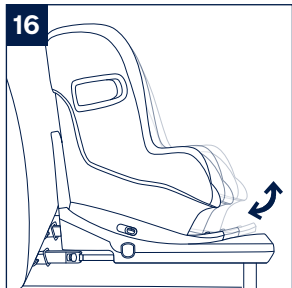
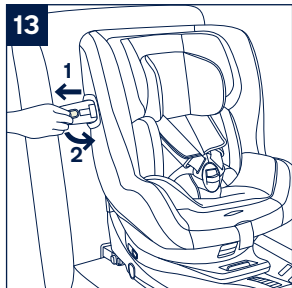
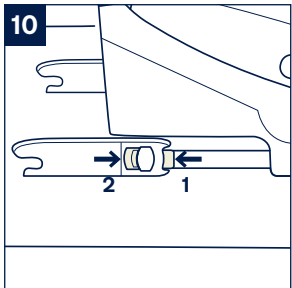

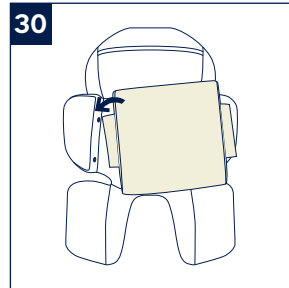
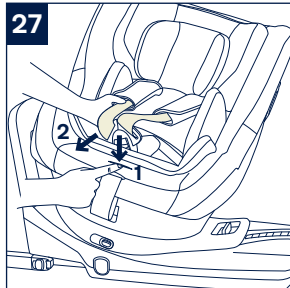
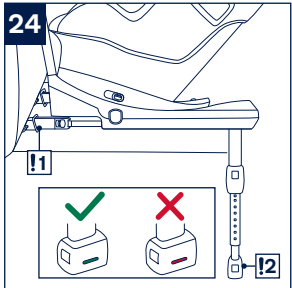
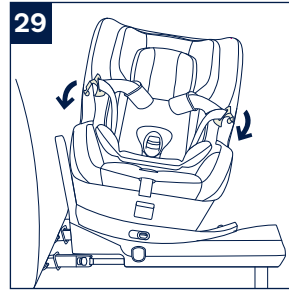
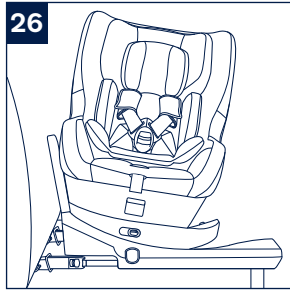
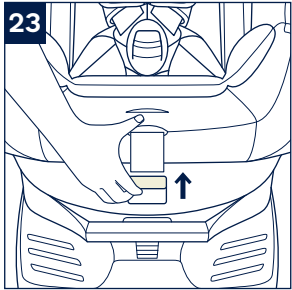
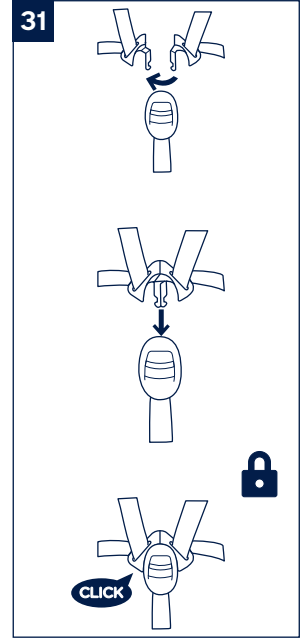
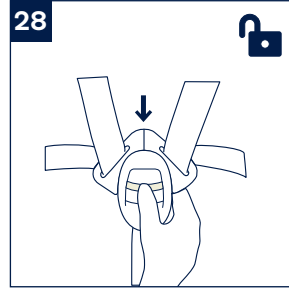
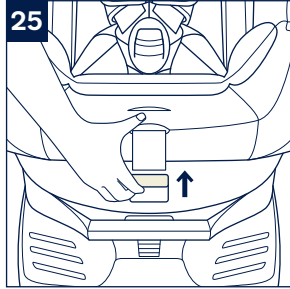
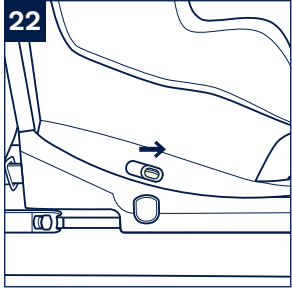

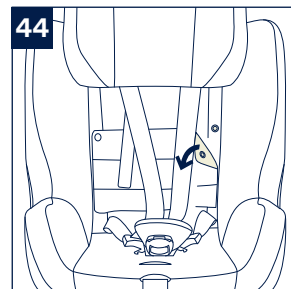
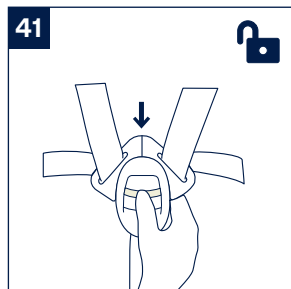
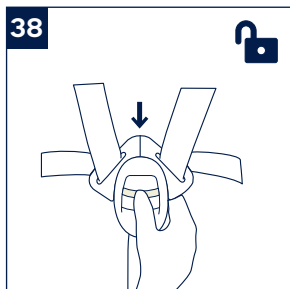
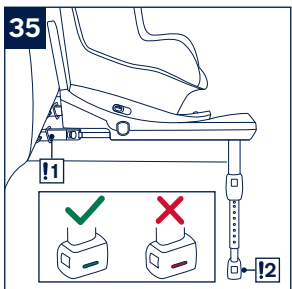
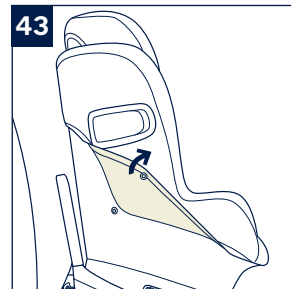
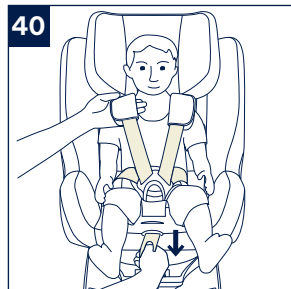
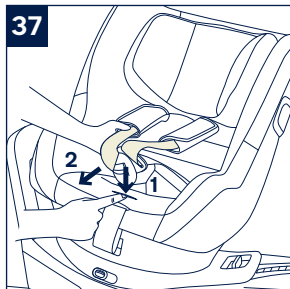
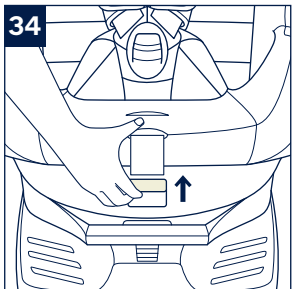
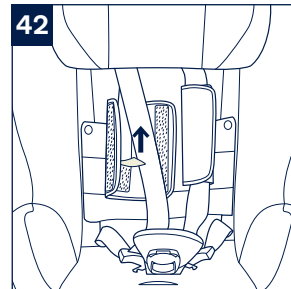
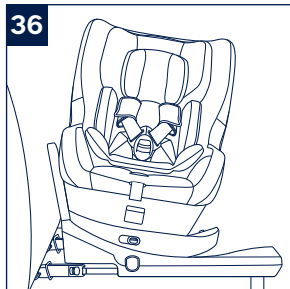
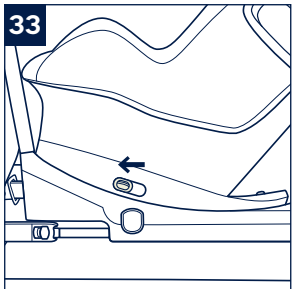

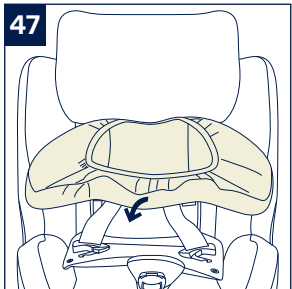
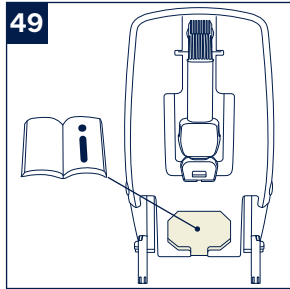
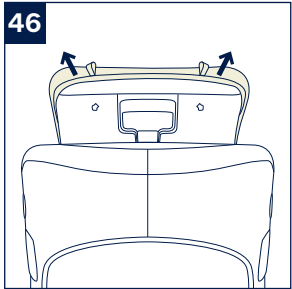
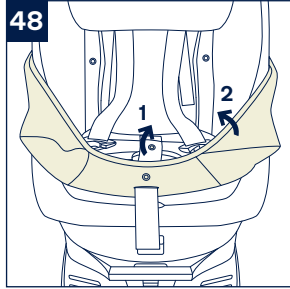
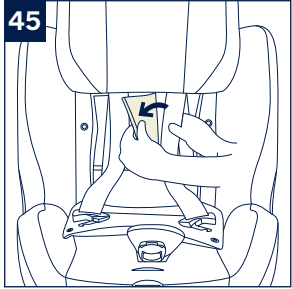

Designed
around your life



Contents

Product information	3
Product Registration	
Warranty	
Contact	
Child Usage Requirements	4
For Use with Base	6
Parts List	7
Warnings	8
Product Use	13
Cleaning and Maintenance	22
Français (FR)	23
German (DE)	47
Nederlands (NL)	71
Italiano (IT)	95
Español (ES)	119
Português (PT)	143
Polski (PL)	167
Česky (CZ)	191
Slovenčina (SK)	213
Hrvatski (HR)	237
Slovenščina (SL)	261
Русский (RU)	283
Norsk (NO)	307
Svenska (SV)	329
Suomi (FI)	351
Dansk (DK)	373
Română (RO)	395
Ελληνικό (EL)	419
Türkçe (TR)	443
عربي (AR)	460
한국어 (KO)	487

DŮLEŽITÉ!
TYTO POKYNY
USCHOVEJTE PRO
BUDOUCÍ POUŽITÍ:
POZORNĚ ČTĚTE

Obsah

Informace o produktu	193
Registrace produktu	
Záruka	
Kontakt	
Požadavky na používání s dítětem	194
Používání se základnou	196
Seznam dílů	197
Varování	198
Používání produktu	203
Čištění a údržba	212

Informace o produktu

Číslo modelu: _____

Vyrobeno v (datum): _____

Registrace produktu

Vyplňte prosím výše uvedené informace. Číslo modelu a datum výroby jsou uvedeny na dolní části PRYM.

Svůj produkt můžete zaregistrovat na webu:

www.nunababy.com

Klikněte na odkaz „Převod rejstříku“ na domovské stránce.

Záruka

Naše vysoce kvalitní produkty jsou navrženy tak, aby mohly růst s vaším dítětem i s vaší rodinou. Protože si za svým produktem stojíme, vztahuje se na něj individuální záruka na produkt, která začíná platit dnem jeho zakoupení. Než nás budete kontaktovat, připravte si doklad o zakoupení, číslo modelu a datum výroby.

Informace o záruce najdete na webu:

www.nunababy.com

Klikněte na odkaz „Záruka“ na domovské stránce.

Kontakt

V případě náhradních dílů, servisu nebo dalších dotazů k záruce kontaktujte prosím naše oddělení zákaznického servisu.

info@nunababy.com

www.nunababy.com

Požadavky na používání s dítětem

Tento produkt je vhodný pro děti, které splňují následující požadavky:

Orientace proti směru jízdy:



Výška dítěte 40 cm - 105 cm/ hmotnost dítěte ≤ 18kg

Orientace po směru jízdy:

Výška dítěte 76cm - 105 cm/ hmotnost dítěte ≤ 18kg

Je **ZAKÁZÁNO** používat orientaci po směru jízdy do věku 15 měsíců.

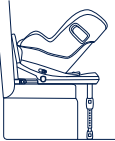
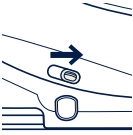
Režim instalace		Instalace	Pozice pro ležení
Režim novorozence	Výška dítěte 40 – 105 cm/ Hmotnost dítěte ≤ 18 kg		1-7
Batolecí režim	Výška dítěte 76 – 105 cm/ Hmotnost dítěte ≤ 18 kg Věk ≥ 15 měsíců		1-7

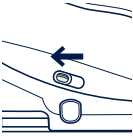
Věk dítěte	Režim instalace	Instalace	Vodič pásu Smart Ride™
0-15 měsíců	Proti směru jízdy		
> 15 měsíců	Proti/po směru jízdy	 NEBO 	

Používání se základnou

Předpis OSN
č.129/03
i-Size universal
ISOFIX
Proti směru jízdy
40 - 105 cm/
≤ 18 kg
Po směru jízdy
76 - 105 cm/
≤ 18 kg

030529

- 1 V souladu s předpisem UN R č. 129 je tento zdokonalený dětský zádržný systém se základnou považován za univerzální zdokonalený dětský zádržný systém ISOFIX ISO/R2 a musí být připevněn s použitím konektorů ISOFIX.
- 2 Toto je zdokonalený dětský zádržný systém „i-Size“. Byl schválen v souladu s předpisem UN R č. 129 pro používání na místech k sezení vozu, která jsou kompatibilní se standardem i-Size, jak je uvedeno výrobcem vozu v návodu na použití vozu.
- 3 Pokud si nebudete jisti, obraťte se na výrobce nebo prodejce tohoto zdokonaleného dětského zádržného systému.

Seznam dílů

- 1 Podhlavník
- 2 Novorozenecká vložka
- 3 Vložka sedačky
- 4 Pás nastavení délky postroje
- 5 Tlačítko nastavení ležení
- 6 Tlačítko nastavení opěrné nohy A
- 7 Opěrná noha
- 8 Indikátor opěrné nohy
- 9 Vložky ramenního postroje
- 10 Přezka
- 11 Tlačítko pro nastavení postroje
- 12 Tlačítko otáčení
- 13 Tlačítko nastavení ISOFIX
- 14 Tlačítko nastavení opěrné nohy B
- 15 Ochrana proti bočnímu nárazu
- 16 Páčka nastavení opěrky hlavy
- 17 Ochranný oblouk
- 18 Vodič pásu Smart Ride™
- 19 Uvolňovací tlačítko ISOFIX
- 20 Konektor ISOFIX
- 21 Vodítka ISOFIX

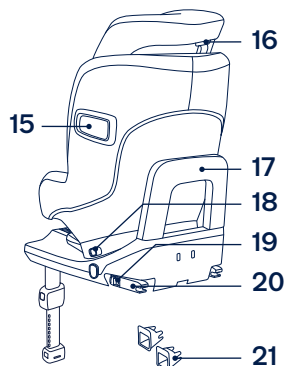
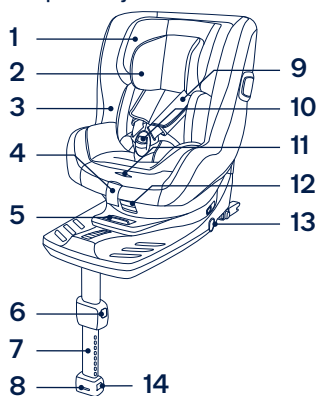

VAROVÁNÍ

Opěrná noha se musí dotýkat podlahy vozidla. Všechny popruhy zajišťující dítě musí být nastaveny podle jeho těla. Popruhy nesmí být zkroucené.

Po umístění dítěte do této vylepšené dětské autosedačky musí být správně použit dětský postroj. Zkontrolujte, aby nebyl žádný z bederních popruhů v dolní části opotřebovaný a aby byla pánev pevně zajištěna.

Veškerá zavazadla nebo jiné předměty, které v případě nehody mohou způsobit zranění, musí být řádně zajištěny.

Dítě v této vylepšené autosedačce vždy zajištěte, i na krátkých trasách; nejvíce nehod se přihodí právě při nich.

Zvažte nebezpečí, které s sebou nesou jakékoli úpravy nebo doplňky tohoto zařízení, které nebyly schváleny kompetentním orgánem. Dále zvažte nebezpečí, které vyplývá z nedodržení pokynů pro instalaci od výrobce této vylepšené dětské autosedačky.

Neponechávejte děti ve vylepšené dětské autosedačce bez dozoru.

Informace ohledně údržby, opravy a náhradních dílů vám poskytne distributor.

Dbejte na to, aby pevné předměty a plastové části vylepšené dětské autosedačky byly umístěny a instalovány tak, aby nemohly být zachyceny pohyblivým sedadlem nebo dveřmi vozidla.

Pravidelně kontrolujte, zda vodítka ISOFIX nejsou znečištěná, a podle potřeby je čistěte. Vniknutím nečistot, prachu, drobečků apod. může být omezena spolehlivost.

Tuto vylepšenou dětskou autosedačku uchovávejte mimo přímé sluneční světlo. V opačném případě bude příliš horká pro pokožku dítěte. Před umístěním dítěte vždy dotykem zkontrolujte teplotu vylepšené dětské autosedačky.

Před zakoupením této vylepšené dětské autosedačky ověřte, zda ji lze řádně nainstalovat do vašeho vozu.

Nebudete-li tuto vylepšenou dětskou autosedačku delší dobu používat, odstraňte ji ze sedadla vozu.

Aby bylo možné používat tento zdokonalený dětský zádržný systém s připojením ISOFIX v souladu s předpisem UN R č. 129, musí vaše dítě splňovat následující podmínky.

Orientace proti směru jízdy:

Výška dítěte 40 - 105 cm/ hmotnost dítěte ≤ 18 kg;

Orientace po směru jízdy:

Výška dítěte 76 - 105 cm/ hmotnost dítěte ≤ 18 kg;

Pokud byla tato vylepšená dětská autosedačka vystavena nadměrnému pnutí při dopravní nehodě, musí být vyměněna. Při dopravní nehodě může dojít ke skrytému poškození.

Tuto vylepšenou dětskou autosedačku nelze používat bez látkových potahů.

Látkové potahy smí být nahrazeny pouze podle doporučení výrobce, protože se nedílnou částí podílejí na účinnosti autosedačky.

Po celou dobu životnosti musí být návod na použití uložen v sedačce. Pokud jsou ve voze integrovány zádržné systémy, uchovávejte tento návod společně s návodem na používání vozu. Uživatel musí rovněž dodržovat pokyny výrobce uvedené v návodu na používání vozu.

Je zakázáno jakkoli mazat součásti této vylepšené dětské autosedačky.

DŮLEŽITÉ - NEPOUŽÍVEJTE ORIENTACI PO SMĚRU JÍZDY, DOKUD VĚK DÍTĚTE NEPŘESÁHNE 15 měsíců (viz návod).

ŽÁDNÝ vylepšený dětský zádržný systém nezaručuje plnou ochranu před zraněním v případě nehody. Správným používáním této vylepšené dětské autosedačky se ale sníží riziko vážného zranění nebo smrti vašeho dítěte.

V ŽÁDNÉM PŘÍPADĚ NEPOUŽÍVEJTE tuto vylepšenou dětskou autosedačku, pokud je nekompletní nebo poškozená.

NEOBLÉKEJTE své dítě do oblečení, které je příliš/nadměrně velké. Mohlo by to zabránit řádnému a bezpečnému uchycení dítěte ramenními popruhy a popruhy mezi nohama.

NENECHÁVEJTE tuto vylepšenou dětskou autosedačku ani jiné předměty ve voze nepřipásané nebo nezajištěné, protože by se mohly prudce pohybovat a poranit spolujezdce v ostré zatáčce, při náhlém zastavení nebo při dopravní nehodě.

NEPOUŽÍVEJTE zdokonalené dětské zádržné systémy v orientaci proti směru jízdy na sedadlech, na kterých je nainstalován aktivní čelní airbag. Mohlo by dojít k úmrtí nebo k vážnému zranění.

V ŽÁDNÉM PŘÍPADĚ nekládejte žádné dodatečné vložky, než ty, které jsou součástí této vylepšené autosedačky.

V ŽÁDNÉM PŘÍPADĚ nepoužívejte vylepšenou dětskou autosedačku z druhé ruky ani autosedačku, jejíž historie není známa. Její struktura může být poškozena a bezpečnost vašeho dítěte ohrožena.

V ŽÁDNÉM PŘÍPADĚ nepoužívejte provazy ani jiné náhražky k zajištění zdokonalené dětské autosedačky ve voze nebo k zajištění dítěte ve zdokonalené dětské autosedačce.

Je možné, že tuto dětskou autosedačku nebude možné umístit do schválených vozů při použití v některé z těchto poloh.

Používání produktu

NEINSTALUJTE tuto zdokonalenou dětskou autosedačku na sedadla vozu, která směřují do strany nebo dozadu vzhledem ke směru pohybu vozu. **(1)-1**

NEPOUŽÍVEJTE zdokonalené dětské zádržné systémy v orientaci proti směru jízdy na sedadlech, na kterých je nainstalován aktivní čelní airbag. Mohlo by dojít k úmrtí nebo k vážnému zranění. **(1)-2** Vyhledejte další informace v návodu na používání vozu.

Doporučujeme nainstalovat tuto zdokonalenou dětskou autosedačku na zadní sedadlo vozu. **(1)-3**

Tato vylepšená dětská autosedačka je vhodná pro sedadla vozů s body ukotvení i-Size ISOFIX. **(2)**

NEINSTALUJTE tuto vylepšenou dětskou autosedačku na sedadla vozidla, která nejsou během instalace stabilní.

Instalace

- 1 Umístěte základnu na sedadlo vozidla a vysuňte opěrnou nohu k podlaze. **(3)**
- 2 Nasadte vodítka ISOFIX do kotvicích bodů ISOFIX. **(4)** Vodítka ISOFIX chrání potah sedadel před potrháním. Rovněž vedou konektory ISOFIX.
- 3 Stiskněte tlačítko nastavení ISOFIX na obou stranách základny a potom vysuňte konektory ISOFIX. **(5)**

- ! Ujistěte se, že jsou oba konektory ISOFIX pevně uchyceny k příslušným kotvicím bodům ISOFIX. Při správném uchycení se musí ozvat dvě cvaknutí a indikátory na obou konektorech ISOFIX musí být zcela zelené. **(6)-1**
- ! Po úspěšném nainstalování konektorů ISOFIX znovu stiskněte tlačítka nastavení ISOFIX a zároveň zatlačte sedačku dozadu tak, aby se dotýkala opěráku sedadla vozu. **(6)**

Zatažením za oba konektory ISOFIX zkontrolujte, zda je vylepšená dětská sedačka řádně nainstalována.

- 4 K dispozici je 9 nastavitelných pozic pro ISOFIX. Stiskněte tlačítka nastavení ISOFIX a zcela zatlačte základnu proti sedadlu vozu.
- 5 Umístěte vylepšenou dětskou autosedačku na sedadlo vozidla a vysuňte opěrnou nohu k podlaze. **(7)** Když je indikátor opěrné nohy zelený, znamená to, že opěrná noha je nainstalována správně. Červená znamená, že není nainstalována správně. **(7)-3**

Opěrná noha má 24 pozic. Když je indikátor opěrné nohy červený, znamená to, že se opěrná noha nachází v nesprávné pozici.

- ! Zatlačením na předek vylepšené dětské autosedačky zkontrolujte, zda je opěrná noha zajištěná.

- ! Chcete-li opěrnou nohu zkrátit, stiskněte uvolňovací tlačítko opěrné nohy a zatlačte nohu nahoru.
- 6 Kompletně sestavená vylepšená dětská autosedačka je zobrazena pod číslem **(8)**.
- ! Zatažením za oba konektory ISOFIX zkontrolujte, zda je základna řádně nainstalována.
- ! Konektory ISOFIX musí být připevněny a zajištěny na kotvicích bodech ISOFIX. **(8)-1**
- ! Opěrná noha musí být nainstalována správně se zeleným indikátorem. **(8)-2**
- 7 Chcete-li vyjmout dětskou autosedačku z vozu, stiskněte tlačítka nastavení ISOFIX **(9)-1** a stáhněte základnu ze sedadla. **(9)-2**
- 8 Potom stiskněte a podržte uvolňovací tlačítko ISOFIX a sekundární zámek na konektorech ISOFIX a vyjměte z vozu. **(10)**
- 9 Stiskněte nastavovací tlačítka ISOFIX a zasuňte ISOFIX. **(11)**

Použití ochrany proti bočnímu nárazu

- ! Zajistěte, aby byla ochrana proti bočnímu nárazu zajištěna v otevřené poloze pro maximální ochranu proti bočnímu nárazu.
- 1 Ochrana proti bočnímu nárazu se automaticky aktivuje, když se přezka postroje přesune zpět na místo a postroj je utažený. Obě strany se otevřou automaticky. **(12)**

- ! **DŮLEŽITÉ:** Poznámka: Rozložení ochrany proti bočnímu nárazu **NEZNAMENÁ**, že je dítě v sedačce dostatečně utažené.
- 2 Pro zvýšení přepravního prostoru nemusí být ochrana proti bočnímu nárazu otevřená na straně směřující dovnitř vozidla. Strana otočená směrem ke dveřím vozidla musí být vždy v otevřené poloze. **(13)**
- 3 Ochranu proti bočnímu nárazu lze otevřít ručně podle obrázku **(14)**.

Nastavení sklonu

Stiskněte tlačítko nastavení sklonu **(15)** a upravte vylepšenou dětskou autosedačku do správné pozice. Možné úhly nastavení jsou zobrazeny na obrázku **(16)**.

Po nastavení sklonu znovu zkontrolujte pozici opěrné nohy.

K dispozici je 7 úhlů sklonu pro režim novorozence a 7 pozic pro režim batolete.

Výškové nastavení pro hlavovou opěrku a ramenní pásy

Zkontrolujte, zda jsou popruhy ramenního postroje ve správné výšce.

Stiskněte páčku pro nastavení výšky **(17)** a zároveň ji zatlačte dolů, nebo vytáhněte nahoru, dokud nezapadne do jedné z 8 pozic. Pozice hlavové opěrky jsou uvedeny na obrázku **(18)**.

- ! Při používání proti směru jízdy musí být ramenní pásy zároveň s horní stranou ramen dítěte nebo pod ní. **(19)(20)**
- ! Při používání po směru jízdy musí být ramenní pásy zároveň s horní stranou ramen dítěte. **(21)**

Režim novorozence (proti směru jízdy)

Protí směru jízdy

Výška dítěte 40 - 105 cm/ hmotnost dítěte ≤ 18 kg

Pozice sklonu

Pozice 1-7

- 1 Při používání vylepšené dětské autosedačky v orientaci proti směru jízdy posuňte vodič pásu Smart Ride™ doprava. **(22)**
- 2 Stiskněte otočné tlačítko a otočte sedačku proti směru jízdy. **(23)(24)**
- ! Pro usnadnění otáčení skloňte sedačku tak, aby se nacházela mezi pozicemi 3 až 7.
- ! Konektory ISOFIX musí být připevněny a zajištěny na kotvicích bodech ISOFIX. **(24)-1**
- ! Opěrná noha musí být nainstalována správně se zeleným indikátorem. **(24)-2**

Zajištění dítěte

Umístěte dítě do sedačky a zkontrolujte, zda jsou popruhy ramenního postroje ve správné výšce.

- 1 Stiskněte tlačítko otáčení a zaměňte stranu pro snazší vkládání/vyjímání dítěte. **(25)(26)**

207 Návod k použití PRYM

- 2 Stiskněte tlačítko nastavení pro postroje a zároveň vytáhněte ramenní postroj do požadované (tahejte zpod pevných ramenních vložek) délky. **(27)**
- 3 Stisknutím červeného tlačítka uvolněte přezku postroje. **(28)**
- 4 Upevněte přezky na obou stranách sedačky, aby bylo vložení dítěte proti směru jízdy pohodlnější. **(29)**
- 5 Před použitím pro novorozence použijte klín vložky pro novorozence. **(30)**

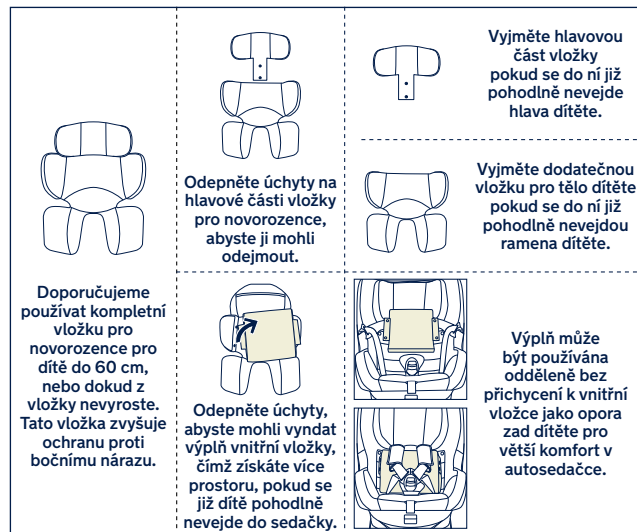

- 6 Vložte dítě do vylepšené dětské autosedačky a zapněte přezku. Viz část (31).
 - 7 Zatažením za popruhy ramenního postroje utáhněte ramenní popruhy. (32)
- ! Zajistěte, aby mezi dítětem a popruhy ramenního postroje byl prostor přibližně na tloušťku jedné ruky.

Režim batolete (po směru jízdy)

Po směru jízdy

Výška dítěte 76 - 105 cm/hmotnost dítěte ≤ 18 kg

Pozice sklonu

Pozice 1-7

- ! Je **ZAKÁZÁNO** používat orientaci po směru jízdy do věku 15 měsíců.
- 1 Při používání vylepšené dětské autosedačky po směru jízdy posuňte vodič pásu Smart Ride™ doleva. (33)
 - 2 Stiskněte otočné tlačítko a otočte sedačku po směru jízdy. (34)(35)
- ! Konektory ISOFIX musí být připevněny a zajištěny na kotvicích bodech ISOFIX. (35)-1
- ! Opěrná noha musí být nainstalována správně se zeleným indikátorem. (35)-2

Zajištění dítěte

Umístěte dítě do sedačky a zkontrolujte, zda jsou popruhy ramenního postroje ve správné výšce.

- 1 Stiskněte tlačítko otáčení a zaměňte stranu pro snazší vkládání/vyjímání dítěte. (36)
 - 2 Stiskněte tlačítko nastavení postroje a zároveň vytáhněte ramenní postroj do požadované (tahejte zpod pevných ramenních vložek) délky. (37)
 - 3 Stisknutím červeného tlačítka uvolněte přezku postroje. (38)
 - 4 Upevněte přezky na obou stranách sedačky, aby bylo vložení dítěte po směru jízdy pohodlnější. (39)
 - 5 Při instalování vylepšené dětské autosedačky po směru jízdy nepoužívejte vložku pro novorozence.
 - 6 Usad'te dítě do vylepšené dětské autosedačky a protáhněte obě jeho ruce skrz postroj. Zapněte sponu. Viz část (31).
 - 7 Zatažením za popruhy ramenního postroje utáhněte ramenní popruhy. (40)
- ! Zajistěte, aby mezi dítětem a popruhy ramenního postroje byl prostor přibližně na tloušťku jedné ruky.

Sejmutí látkových částí

- 1 Rozpojte přezku **(41)** a potom vyjměte vložku pro novorozence.
- 2 Rozpojte suché zipy a vyjměte kryt ramenního postroje. **(42)**
- 3 Odepněte patenty. **(43)**
- 4 Odepněte patenty na hlavním polstrování sedačky za ramenním postrojem. **(44)**
- 5 Umístěte popruhy ramenního postroje za klopu pod opěrkou hlavy. **(45)**
- 6 Povolte elastickou gumu na horní straně opěrky hlavy a potom sejměte látkové potahy opěrky hlavy. **(46)(47)**
- 7 Odepněte patent na hlavním polstrování sedačky a na pásu nastavení délky postroje **(48)-1** a potom sejměte látkové potahy. **(48)-2**

Při nasazování látkových potahů postupujte podle výše uvedených kroků v opačném pořadí.

Tento návod uschovejte do přihrádky na dolní straně vylepšené dětské autosedačky. **(49)**

Čištění a údržba

Vyjměte klín z vložky a uložte jej mimo dosah dětí.

Dolní vložku sedátka a horní potah sedátka perte ve studené vodě do 30°C.

Látkové části nežehlete.

Na látkové části nepoužívejte bělidlo ani je nečistěte za sucha.

K mytí této vylepšené dětské autosedačky nepoužívejte nezředěné čisticí prostředky, benzín ani jiná organická rozpouštědla. Mohlo by dojít k poškození výrobku.

K čištění skořepiny vylepšené dětské autosedačky a popruhů postroje používejte pouze mírný čisticí prostředek, vodu a měkký hadřík.

Nesnažte se kroutit ani ždímat látkové části sedačky velkou silou. Může to na látkových částech zanechat záhyby.

Látkové části sušte zavěšené ve stínu.

Pokud tuto vylepšenou dětskou sedačku delší dobu nepoužíváte, vyjměte ji z vozidla. Vylepšenou dětskou autosedačku skladujte na chladném a suchém místě mimo dosah dětí.

DÔLEŽITÉ!
UCHOVAJTE TIETO
POKYNY PRE
NEKORŠIE POUŽITIE:
POZORNE SI
PREČÍTAJTE

Obsah

Informácie o výrobku	215
Registrácia výrobku	
Záruka	
Kontakt	
Požiadavky na používanie s deťmi	216
Na použitie so základňou	218
Zoznam jednotlivých častí	219
Výstrahy	220
Používanie výrobku	225
Čistenie a údržba	235

Informácie o výrobku

Číslo modelu: _____

Vyrobené v (dátum): _____

Registrácia výrobku

Vyplňte vyššie uvedené informácie. Číslo modelu a dátum výroby sú uvedené na spodnej strane výrobku PRYM.

Aby ste svoj výrobok zaregistrovali, navštívte:

www.nunababy.com

Na domovskej stránke kliknite na odkaz

„Registrovať zariadenie“.

Záruka

Zámerne sme navrhli naše výrobky vysokej kvality tak, aby mohli rásť s vaším dieťaťom aj vašou rodinou. Pretože si stojíme za naším výrobkom, naše vybavenie je kryté vlastnou zárukou na každý výrobok, začínajúc dňom zakúpenia. Ak nás budete kontaktovať, pripravte si doklad o kúpe, číslo modelu a dátum výroby.

Viac informácií o záruke nájdete na stránke:

www.nunababy.com

Na domovskej stránke kliknite na odkaz „Záruka“.

Kontakt

Ohľadne náhradných dielov, servisu alebo ďalších otázok o záruke sa obráťte na naše oddelenie služieb zákazníkom.

info@nunababy.com

www.nunababy.com

Požiadavky na používanie s deťmi

Tento výrobok je vhodný na používanie s deťmi, ktoré spĺňajú nasledujúce požiadavky:

Pri smerovaní tvárou dozadu:



Výška dieťaťa 40 - 105 cm/Hmotnosť dieťaťa ≤ 18kg

Pri smerovaní tvárou dopredu:

Výška dieťaťa 76 - 105 cm/Hmotnosť dieťaťa ≤ 18kg

NIE JE povolené používanie v režime smerovania tvárou dopredu pred dosiahnutím veku 15 mesiacov.

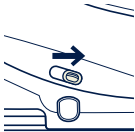
Režim inštalácie		Inštalácia	Poloha sklonu
Režim Batola	Výška dieťaťa 40 cm – 105 cm/ Hmotnosť dieťaťa ≤ 18kg		1 - 7
Režim dojča	Výška dieťaťa 76 cm – 105 cm/ Hmotnosť dieťaťa ≤ 18 kg Vek ≥ 15 mesiacov		1 - 7

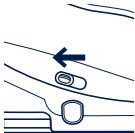
Vek dieťaťa	Režim inštalácie	Inštalácia	Istenie Smart Ride™
0 - 15 mesiacov	Režim smerovania tvárou dozadu		
> 15 mesiacov	Režim smerovania tvárou dozadu/ dopredu	 ALEBO 	

Na použitie so základňou

Predpis OSN
Č. 129/03
Univerzálny systém
i-Size ISOFIX
Smerovanie tvárou
dozadu
40 - 105 cm/
≤ 18 kg
Smerovanie tvárou
dopredu
76 - 105 cm/
≤ 18 kg



030529

- 1 Podľa Predpisu UN R č. 129 je Zosilnená detská autosedačka so základňou Univerzálna zosilnená detská autosedačka ISOFIX ISO/R2 a musí sa namontovať pomocou prípojok ISOFIX.
- 2 Toto je Zosilnený detský zadržiavací systém „i-size“. Je schválený podľa Predpisu UN R č. 129 pre použitie na sedadlách vozidiel kompatibilných s i-Size, ako sa uvádza výrobcami vozidla v návode na používanie vozidla.
- 3 V prípade pochybností sa obráťte na výrobcu alebo predajcu zosilneného detského zadržiavacieho systému.

Zoznam jednotlivých častí

- 1 Opierka hlavy
- 2 Dojčenská vložka
- 3 Čalúnenie sedačky
- 4 Nastavovací popruh
- 5 Tlačidlo na nastavenie sklonu
- 6 Tlačidlo na nastavenie opornej nohy A
- 7 Oporná noha
- 8 Indikátor opornej nohy
- 9 Kryty ramenných popruhov
- 10 Spona
- 11 Nastavovacie tlačidlo popruhov
- 12 Tlačidlo otáčania
- 13 Nastavovacie tlačidlo ISOFIX
- 14 Tlačidlo na nastavenie opornej nohy B
- 15 Bočný nárazový štít
- 16 Páčka na nastavenie opierky hlavy
- 17 Ochranný oblúk
- 18 Istenie Smart Ride™
- 19 Uvoľňovacie tlačidlo ISOFIX
- 20 Prípojka ISOFIX
- 21 Vodiace prvky ISOFIX

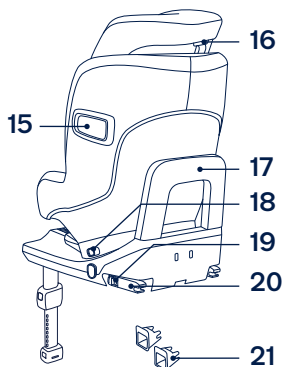
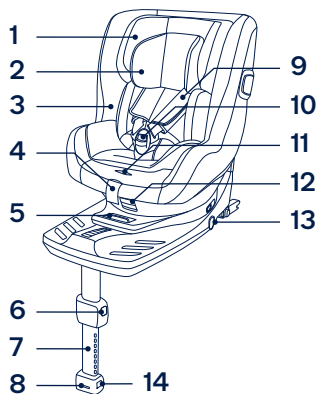

⚠ VÝSTRAHA

Oporná noha musí byť v kontakte s podlahou vozidla a všetky popruhy, ktoré držia dieťa musia byť prispôsobené telu dieťaťa. Popruhy nesmú byť skrútené.

Po umiestnení dieťaťa do tejto zosilnenej detskej autosedačky sa musia správne použiť detské popruhy. Zaistíte, aby bedrový popruh prechádzal nízko v spodnej časti s pevne pripútanou panvou a musí byť napnutý.

Akákoľvek batožina alebo iné predmety, ktoré by mohli spôsobiť zranenie v prípade kolízie, sa musia správnym spôsobom zaistiť.

Dieťa v zosilnenej detskej autosedačke vždy zaisťujte, aj keď idete len na krátku cestu, pretože práve pri tých sa vyskytuje najviac nehôd.

Majte na pamäti nebezpečenstvo vyplývajúce z vykonávania akýchkoľvek zmien alebo doplnení zariadenia bez súhlasu príslušného orgánu a nebezpečenstva vyplývajúceho z toho, že sa nebudú dôsledne dodržiavať pokyny na inštaláciu poskytnuté výrobcom zosilnenej detskej autosedačky.

Deti sa v zosilnenej detskej autosedačke nesmú nechávať bez dozoru.

Ohľadne otázok týkajúcich sa údržby, opravy a výmeny dielov sa obráťte na distribútora.

Dbajte na to, aby pevné predmety a plastové časti zosilnenej detskej autosedačky boli umiestnené a inštalované tak, aby nebolo možné ich zachytenie do pohyblivých sedadiel alebo dverí vozidla.

Často kontrolujte, či nie sú vodiace prvky ISOFIX špinavé a v prípade potreby ich vyčistite. Spoľahlivosť môže byť ovplyvnená prenikaním nečistôt, prachu, častíc jedla atď.

Uchovávajúte túto zosilnenú detskú autosedačku mimo slnečného svetla, pretože môže byť pre pokožku dieťaťa príliš horúca. Pred vložením dieťaťa do zosilnenej detskej autosedačky sa ho vždy dotknite.

Pred zakúpením tejto zosilnenej detskej autosedačky skontrolujte, či je možná jej správna inštalácia vo vašom vozidle.

Ak sa táto zosilnená detská autosedačka dlhšie nepoužíva, vyberte ju zo sedadla vozidla.

Aby ste mohli používať túto zosilnenú detskú autosedačku s prípojkami ISOFIX podľa Predpisu UN R č.129, dieťa musí spĺňať nasledujúce požiadavky.

Pri smerovaní tvárou dozadu:

Výška dieťaťa 40 - 105 cm/Hmotnosť dieťaťa \leq 18kg.

Pri smerovaní tvárou dopredu:

Výška dieťaťa 76 - 105 cm/Hmotnosť dieťaťa \leq 18kg.

Táto zosilnená detská autosedačka sa musí vymeniť v prípade, že bola vystavená intenzívnemu namáhaniu pri nehode. Nehoda môže spôsobiť poškodenie, ktoré nemusí byť viditeľné.

Zosilnený detský zadržiavací systém sa nesmie používať bez mäkkých textílií.

Mäkké textílie sa nesmú nahrádzať inými než odporúčanými výrobcom, pretože mäkké textílie tvoria neoddeliteľnú súčasť charakteristických vlastností detskej autosedačky.

Pokyny sa musia uchovávať v zosilnenej detskej autosedačke počas doby jej životnosti alebo v príručke vozidla v prípade zabudovaných zadržiavacích systémov. Používateľ sa musí riadiť aj príručkou výrobcu vozidla.

Časti tejto zosilnenej detskej autosedačky sa nesmú mazať nijakým spôsobom.

DÔLEŽITÉ - NEPOUŽÍVAJTE REŽIM SMEROVANIA TVÁROU DOPREDU, KÝM VEK DIEŤAŤA NEPREKROČÍ 15 mesiacov (postupujte podľa pokynov).

ŽIADNA zosilnená detská autosedačka nedokáže zaručiť úplnú ochranu pred zranením pri nehode. Správne používanie tejto zosilnenej detskej autosedačky však znižuje riziko vážneho poranenia alebo smrti dieťaťa.

NEPOUŽÍVAJTE túto zosilnenú detskú autosedačku, ak má poškodené alebo chýbajúce časti.

NEOBLIEKAJTE svoje dieťa do veľkých/nadrozmerých odevov, pretože by mohli zabrániť tomu, aby bolo dieťa správne a bezpečne upevnené ramennými popruhmi a rozkrokovým popruhom medzi nohami.

NENECHÁVAJTE túto zosilnenú detskú autosedačku ani iné veci nepripútané alebo nezaistené vo vozidle, pretože nezaistená zosilnená detská autosedačka môže v ostrej zákrute, pri prudkom zastavení alebo náraze vyletieť a môže spôsobiť zranenia cestujúcich.

NEPOUŽÍVAJTE zosilnené detské zadržiacie systémy smerujúce tvárou dozadu na miestach na sedenie, kde je nainštalovaný aktívny čelný airbag. Môže dôjsť k smrti alebo vážnemu zraneniu.

Do tejto zosilnenej detskej autosedačky **NEDÁVAJTE** nič okrem odporúčaných vnútorných vložiek.

NIKDY nepoužívajte zosilnenú detskú autosedačku z druhej ruky ani zosilnenú detskú autosedačku, ktorej históriu nepoznáte, pretože môže mať konštrukčné poškodenie, ktoré môže ohrozovať bezpečnosť vášho dieťaťa.

NIKDY nepoužívajte laná ani iné náhrady na zaistenie zosilnenej detskej autosedačky vo vozidle ani na zaistenie dieťaťa v zosilnenej detskej autosedačke.

Detská autosedačka nemusí byť vhodná pre všetky schválené vozidlá, ak sa bude používať v jednej z týchto polôh.

Používanie výrobku

NEINŠTALUJTE túto zosilnenú detskú autosedačku na sedadlá vozidla, ktoré smerujú do boku alebo dozadu vzhľadom na smer pohybu vozidla. **(1)-1**

NEPOUŽÍVAJTE zosilnené detské zadržiavacie systémy smerujúce tvárou dozadu na miestach na sedenie, kde je nainštalovaný aktívny čelný airbag. Môže dôjsť k smrti alebo vážnemu zraneniu. **(1)-2** Viac informácií nájdete v návode na obsluhu vozidla.

Odporúča sa inštalovať túto zosilnenú detskú autosedačku na zadné sedadlo vozidla. **(1)-3**

Táto zosilnená detská autosedačka je vhodná pre sedadlá vozidiel vybavené kotevnými bodmi i-Size ISOFIX. **(2)**

NEINŠTALUJTE túto zosilnenú detskú autosedačku na sedadlá vozidla, ktoré sú počas inštalácie nestabilné.

Inštalácia

- 1 Po umiestnení základne na sedadlo vozidla vyťahnite opornú nohu smerom nadol na podlahu. **(3)**
- 2 Nasadte vodiace prvky ISOFIX do kotevných bodov ISOFIX. **(4)** Vodiace prvky ISOFIX môžu ochrániť povrch sedadla vozidla pred roztrhnutím. Tiež slúžia na vedenie prípojok ISOFIX.

- 3 Stlačte nastavovacie tlačidlo ISOFIX na oboch stranách základne a potom vyťahnite prípojky ISOFIX. **(5)**

! Skontrolujte, či sú obe prípojky ISOFIX pevne pripojené k svojim kotevným bodom ISOFIX.

Musí byť počuť dve cvaknutia a farby indikátorov na oboch prípojkách ISOFIX musia byť úplne zelené. **(6)-1**

- ! Po úspešnej inštalácii prípojok ISOFIX znova stlačte nastavovacie tlačidlá ISOFIX, pričom zatlačte zadnú stranu sedadla tak, aby sa dostala do kontaktu s operadlom sedadla vozidla. **(6)**

Skontrolujte, či je zosilnená detská autosedačka bezpečne nainštalovaná potiahnutím oboch prípojok ISOFIX.

- 4 Pre ISOFIX je k dispozícii 9 nastaviteľných polôh. Stlačte nastavovacie tlačidlá ISOFIX a zatlačte základňu dozadu proti sedadlu vozidla, kým nebude upevnená.
- 5 Po umiestnení zosilnenej detskej autosedačky na sedadlo vozidla vyťahnite opornú nohu na podlahu. **(7)** Indikátor opornej nohy zobrazí po správnej inštalácii zelenú farbu, červená znamená, že je nainštalovaná nesprávne. **(7)-3**

Oporná noha má 24 polôh. Keď indikátor opornej nohy zobrazí červenú farbu, znamená to, že je oporná noha v nesprávnej polohe.

- ! Zatlačením na prednú časť zosilnenej detskej autosedačky sa uistíte, že je oporná noha bezpečne zaistená.
- ! Ak chcete opornú nohu skrátiť, stlačte uvoľňovacie tlačidlo opornej nohy a potiahnite opornú nohu nahor.
- 6 Úplne zostavená zosilnená detská autosedačka je zobrazená na obrázku (8).
- ! Skontrolujte, či je základňa bezpečne nainštalovaná potiahnutím oboch prípojok ISOFIX.
- ! Prípojky ISOFIX musia byť pripojené a zaistené na kotevných bodoch ISOFIX. (8)-1
- ! Oporná noha musí byť správne nainštalovaná so zelenou farbou indikátora. (8)-2
- 7 Ak chcete vybrať zosilnenú detskú autosedačku, stlačte nastavovacie tlačidlá ISOFIX (9)-1 a potiahnite základňu smerom od sedadla. (9)-2
- 8 Potom ju so súčasným stlačením uvoľňovacieho tlačidla ISOFIX a druhého zaistovacieho tlačidla na prípojkách ISOFIX vyberte z vozidla. (10)
- 9 Stlačením nastavovacích tlačidiel ISOFIX uložíte ISOFIX. (11)

Použite bočný nárazový štít

- ! Uistite sa, že je bočný nárazový štít zaistený v otvorenej polohe pre maximálnu bezpečnosť pri bočnom náraze.
- 1 Bočné nárazové štíty sa aktivujú automaticky, keď sa spona popruhov presunie späť do polohy a popruh sa dotiahne, obe strany sa otvoria automaticky. (12)
- ! **DÔLEŽITÉ:** Majte na pamäti, že rozloženie ochranných prvkov proti bočnému nárazu **NEZNAMENÁ**, že dieťa je už dostatočne pevne zachytené.
- 2 Bočný nárazový štít oproti dverám vozidla možno zatvoriť, aby sa v prípade potreby vytvorilo viac priestoru na sedenie. Strana, ktorá je najbližšie k vonkajšej strane vozidla musí byť vždy v otvorenej polohe. (13)
- 3 Bočný nárazový štít sa dá ručne otvoriť, ako to je zobrazené na obr. (14).

Nastavenie sklonu

Ak chcete nastaviť zosilnenú detskú autosedačku do správnej polohy, stisnite tlačidlo na nastavenie sklonu (15). Uhly sklonu sú zobrazené ako (16).

Po zmene sklonu znova skontrolujte polohu opornej nohy.

Pre režim batolaťa je k dispozícii 7 uhlov sklonu a 7 polôh je k dispozícii aj pre režim dojča.

Nastavenie výšky opierky hlavy a ramenných popruhov

Skontrolujte, či sú ramenné popruhy nastavené v správnej výške.

Stisknite páčku na nastavenie opierky hlavy (17), pričom vytiahnite alebo zatlačte opierku hlavy, kým nezapadne do jednej z 8 polôh. Polohy opierky hlavy sú zobrazené na obr. (18).

- ! Pri používaní smerovania tvárou dozadu musí byť výška ramenných popruhov zarovno s ramenami dieťaťa alebo pod ich vrcholom. (19)(20)
- ! Pri používaní smerovania tvárou dopredu musí byť výška ramenných popruhov zarovno s ramenami dieťaťa. (21)

Režim Batola (režim smerovania tvárou dozadu)

Pri smerovaní tvárou dozadu

Výška dieťaťa 40 - 105 cm/Hmotnosť dieťaťa ≤ 18kg

Poloha sklonu

Poloha 1-7

- 1 Pri používaní zosilnenej detskej autosedačky v režime smerovania tvárou dozadu posuňte istenie Smart Ride™ doprava. (22)
- 2 Stlačením tlačidla otáčania otočte sedačku do polohy smerujúcej tvárou dozadu. (23)(24)

- ! Sklopte sedačku do polohy 3 až 7, aby sa uľahčilo otáčanie.
- ! Prípojky ISOFIX musia byť pripojené a zaistené na kotevných bodoch ISOFIX. (24)-1
- ! Oporná noha musí byť správne nainštalovaná so zelenou farbou indikátora. (24)-2

Zaistenie dieťaťa

Po tom, ako bolo dieťa umiestnené do sedačky, skontrolujte, či sú ramenné popruhy v správnej výške.

- 1 Stlačte tlačidlo otáčania, aby ste sedačku otočili pre jednoduchšie bočné nakladanie/vykládanie dieťaťa. (25)(26)
- 2 Stlačte nastavovacie tlačidlo popruhov, pričom vytiahnite ramenné popruhy do požadovanej (na predĺženie vytiahnite spod pevných ramenných podušiek) dĺžky. (27)
- 3 Sponu popruhov odistite stlačením červeného tlačidla. (28)
- 4 Zaistite spony, ktoré sú umiestnené na oboch stranách sedačky, aby bolo umiestnenie dieťaťa v režime smerovania tvárou dozadu pohodlnejšie. (29)
- 5 Pred použitím dojčenskej vložky s dojčaťom sa uistite, že je v nej namontovaný klin. (30)

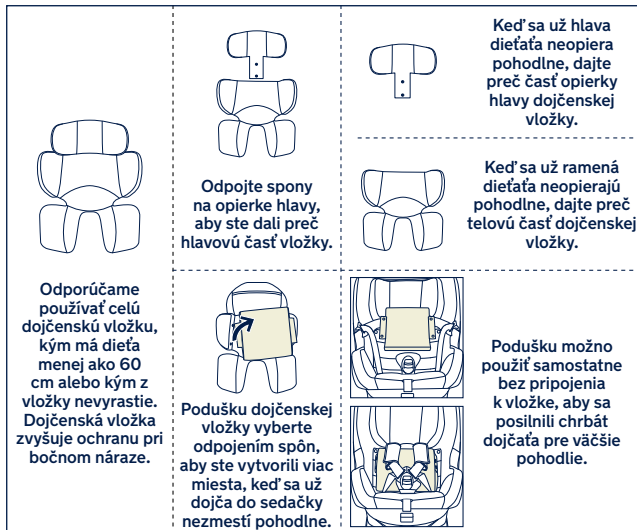

- 6 Vložte dieťa do zosilnenej detskej autosedačky a zaistite sponu. Pozrite si (31).
 - 7 Ramenné popruhy dotiahnite potiahnutím za nastavovací popruh. (32)
- ! Skontrolujte, či je medzera medzi dieťaťom a ramennými popruhmi široká asi na hrúbku jednej ruky.

Režim Dojča (režim smerovania tvárou dopredu)

Pri smerovaní tvárou dopredu

Výška dieťaťa 76 - 105 cm/Hmotnosť dieťaťa ≤ 18kg

Poloha sklonu

Poloha 1-7

! **NIE JE** povolené používanie v režime smerovania tvárou dopredu pred dosiahnutím veku 15 mesiacov.

- 1 Pri používaní zosilnenej detskej autosedačky v režime smerovania tvárou dopredu posuňte istenie Smart Ride™ doľava. (33)
- 2 Stlačením tlačidla otáčania otočte sedačku do polohy smerujúcej tvárou dopredu. (34)(35)

! Prípojky ISOFIX musia byť pripojené a zaistené na kotevných bodoch ISOFIX. (35)-1

! Oporná noha musí byť správne nainštalovaná so zelenou farbou indikátora. (35)-2

Zaistenie dieťaťa

Po tom, ako bolo dieťa umiestnené do sedačky, skontrolujte, či sú ramenné popruhy v správnej výške.

- 1 Stlačte tlačidlo otáčania, aby ste sedačku otočili pre jednoduchšie bočné nakladanie/vykládanie dieťaťa. (36)

- 2 Stlačte nastavovacie tlačidlo popruhov, pričom vyťahnite ramenné popruhy do požadovanej (na predĺženie vyťahnite spod pevných ramenných podušiek) dĺžky. **(37)**
 - 3 Sponu popruhov odistite stlačením červeného tlačidla. **(38)**
 - 4 Zaistite spony, ktoré sú umiestnené na oboch stranách sedačky, aby bolo umiestnenie dieťaťa v režime smerovania tvárou dopredu pohodlnejšie. **(39)**
 - 5 Pri inštalácii zosilnenej detskej autosedačky v režime smerovania tvárou dopredu nepoužívajte dojčenskú vložku.
 - 6 Položte dieťa do zosilnenej detskej autosedačky a prevlečte mu obe ruky cez popruhy. Zapnite sponu. Pozrite si **(31)**.
 - 7 Ramenné popruhy dotiahnite potiahnutím za nastavovací popruh. **(40)**
- ! Skontrolujte, či je medzera medzi dieťaťom a ramennými popruhmi široká asi na hrúbku jednej ruky.

Odpojenie mäkkých textílií

- 1 Rozopnite sponu **(41)**, potom vyberte dojčenskú vložku.
- 2 Odpojte háčikové a pútkové upínače, aby ste mohli vybrať podušku ramenného popruhu. **(42)**
- 3 Rozopnite cvočky. **(43)**

- 4 Rozopnite cvočky na hlavnom čalúnení sedačky za ramennými popruhmi. **(44)**
- 5 Presuňte ramenné popruhy za chlopňu pod opierkou hlavy. **(45)**
- 6 Uvoľnite elastickú časť na hornej časti opierky hlavy a potom vyberte mäkké textílie opierky hlavy. **(46)(47)**
- 7 Rozopnite cvoček na hlavnom čalúnení sedačky a nastavovacím popruh, **(48)-1** a potom vyberte mäkké textílie. **(48)-2**

Ak chcete nasadiť mäkké textílie, postupujte podľa vyššie uvedených krokov v opačnom poradí.

Návod na použitie uchovávajte v úložnom priestore v spodnej časti zosilnenej detskej autosedačky. **(49)**

Čistenie a údržba

Po vybratí klinu z vložky ho uložte niekam mimo dosah dieťaťa.

Umyte spodné čalúnenie sedačky a hornú časť krytu sedačky studenou vodou s teplotou pod 30°C.

Nežehlite mäkké textílie.

Nebielte ani chemicky nečistite mäkké textílie.

Na umývanie zosilnenej detskej autosedačky nepoužívajte nezriedené čistiace prostriedky, benzín ani iné organické rozpúšťadlá. Môže to spôsobiť poškodenie výrobku.

Na čistenie pláštia zosilnenej detskej autosedačky a ramenných popruhov použite iba jemný čistiaci prostriedok, vodu a mäkkú handričku.

Neskrúcajte mäkké textílie veľkou silou, aby ste ich vysušili. Mohlo by to na mäkkých textíliách zanechať zvrásnenie.

Na vysušenie zaveste mäkké textílie do tieňa.

Ak sa táto zosilnená detská autosedačka dlhšie nepoužíva, vyberte ju zo sedadla vozidla. Zosilnenú detskú autosedačku dajte na chladné a suché miesto a niekde, kde sa k nej vaše dieťa nedostane.

VAŽNO!
SAČUVAJTE OVE
UPUTE ZA BUDUĆU
UPORABU:
PAŽLJIVO PROČITAJTE.

Sadržaj

Podaci o proizvodu	239
Registracija proizvoda	
Jamstvo	
Kontakt	
Uvjeti za upotrebu	240
Za korištenje s bazom	242
Popis dijelova	243
Upozorenja	244
Upotreba proizvoda	249
Čišćenje i održavanje	259

Podaci o proizvodu

Broj modela: _____

Datum proizvodnje: _____

Registracija proizvoda

Popunite gore navedene podatke. Broj modela i datum proizvodnje nalazi se na dnu PRYM proizvoda.

Za registraciju proizvoda posjetite:

www.nunababy.com

Kliknite na vezu “Registracija opreme” na početnoj stranici.

Jamstvo

Osmislili smo i proizveli naše proizvode visoke kvalitete kako bi mogli rasti s vašim djetetom i obitelji. Budući da stojimo iza našeg proizvoda, naša je oprema pokrivena jamstvom za proizvod, počevši od dana kupnje. Prije no što nas kontaktirate pripremite dokaz o kupnji, broj modela i datum proizvodnje.

Za informacije o jamstvu posjetite:

www.nunababy.com

Kliknite na vezu “Jamstvo” na početnoj stranici.

Kontakt

Za zamjenske dijelove, servis ili moguća pitanja u svezi jamstva kontaktirajte našu službu za korisnike.

info@nunababy.com

www.nunababy.com

Uvjeti za upotrebu

Ovaj proizvod prikladan je za djecu koja su sljedećih mjera:

U smjeru suprotnom od smjera vožnje:



Visina djeteta 40 cm - 105 cm / težina djeteta ≤ 18kg

U smjeru vožnje:

Visina djeteta 76 cm - 105 cm / težina djeteta ≤ 18kg

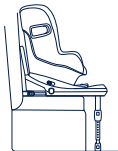
NIJE dopušteno koristiti u smjeru vožnje prije navršenih 15 mjeseci djeteta.

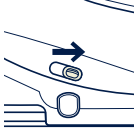
Način postavljanja		Postavljanje	Nagnuti položaj
Način korištenja za bebú	Visina djeteta 40 cm – 105 cm / težina djeteta ≤ 18 kg		1-7
Način korištenja za malu djecu	Visina djeteta 76 cm – 105 cm / težina djeteta ≤ 18 kg Dob ≥ 15 mjeseci		1-7

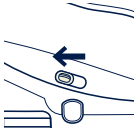
Dob djeteta	Način postavljanja	Postavljanje	Smart Ride™ blokada
0-15 mjeseci	Smještaj u smjeru suprotnom od vožnje		
>15 mjeseci	Smještaj u smjeru suprotnom od vožnje / u smjeru vožnje:	 ILI 	

Za korištenje s bazom

UN propis
br.129/03
i-Size univerzalni
ISOFIX
suprotno od smjera
vožnje
40 cm - 105 cm /
≤18kg
U smjeru vožnje
76 cm - 105 cm /
≤ 18kg



030529

- 1 Prema UN propisu br. 129 napredna dječja autosjedalica s bazom je univerzalna ISOFIX ISO/ R2 napredna dječja autosjedalica s bazom i mora se postaviti uporabom ISOFIX priključaka.
- 2 Ovo je „i-Size“ napredna dječja autosjedalica. Odobrena je prema UN propisu br. 129 za uporabu u i-Size kompatibilnim sjedećim položajima u vozilu kako su naveli proizvođači vozila u odgovarajućem korisničkom priručniku vozila.
- 3 U slučaju nedoumice provjerite kod proizvođača ili prodavača napredne dječje autosjedalice.

Popis dijelova

- 1 Oslonac za glavu
- 2 Umetak za bebu
- 3 Jastuk sjedalice
- 4 Trake za podešavanje
- 5 Gumb za podešavanje nagiba
- 6 Gumb za podešavanje potpornog nogara A
- 7 Potporni nogar
- 8 Indikator potpornog nogara
- 9 Jastučići ramenih pojaseva
- 10 Kopča
- 11 Gumb za podešavanje sigurnosnih pojaseva
- 12 Okretni gumb
- 13 Gumb za podešavanje ISOFIX priključka
- 14 Gumb za podešavanje potpornog nogara B
- 15 Bočni štitnik od udaraca
- 16 Ručkica za podešavanje oslonca za glavu
- 17 Prečka oslonca
- 18 Smart Ride™ blokada
- 19 Gumb za oslobađanje ISOFIX priključka
- 20 ISOFIX priključak
- 21 ISOFIX vodilice

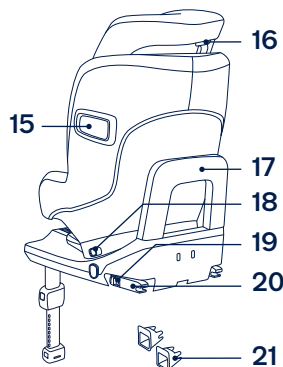
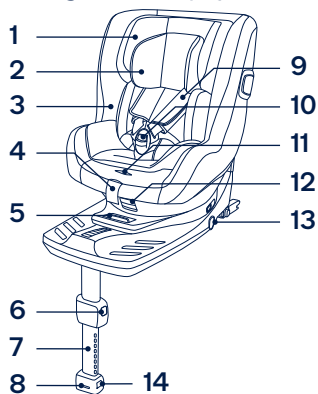

! UPOZORENJE

Potporni nogar mora biti u kontaktu s podom vozila, a sigurnosni pojasevi za pričvršćivanje djeteta moraju biti prilagođeni veličini djeteta. Pojasevi ne smiju biti uvijeni.

Nakon postavljanja djeteta u ovu naprednu dječju autosjedalicu potrebno je pravilno koristiti njezine sigurnosne pojaseve. Provjerite je li pojas preko krila nisko postavljen kako bi zdjelica djeteta bila sigurno i dobro pričvršćena u slučaju sudara.

Sva prtljaga ili drugi predmeti koji bi mogli prouzročiti ozljede u slučaju sudara moraju biti pravilno pričvršćeni.

Dijete uvijek pričvrstite u naprednoj dječjoj auto-sjedalici čak i na kratkim relacijama jer tada se događa većina nesreća.

Imajte na umu opasnosti koje će nastati zbog preinaka ili dodataka na proizvodu bez odobrenja nadležnog tijela te zbog nepridržavanja strogih uputa za ugradnju koje je naveo proizvođač napredne dječje autosjedalice.

Djecu nikada niti na tren ne ostavljajte u naprednoj dječjoj autosjedalici bez nadzora.

Savjetujte se s dobavljačem u svezi održavanja, popravaka i zamjene dijelova.

Pazite kako ne biste postavili čvrste i plastične dijelove napredne dječje autosjedalice tako da se mogu zaglaviti zbog pomicanja sjedala ili vrata vozila.

Često provjeravajte jesu li ISOFIX vodilice prljave i prema potrebi ih očistite. Pouzdanost može biti smanjena ako postoji prljavština, prašina, čestice hrane i sl.

Naprednu dječju autosjedalicu držite dalje od izravnog sunčevog zračenja jer može biti prevruća za osjetljivu dječju kožu. Uvijek dodirnite naprednu dječju autosjedalicu prije no što u nju stavite dijete.

Prije kupnje ove napredne dječje autosjedalice provjerite kako biste bili sigurni može li se pravilno ugraditi u vaše vozilo.

Uklonite naprednu dječju autosjedalicu sa sjedala u vozilu ako se neće dulje vrijeme koristiti.

Za korištenje ove napredne dječje autosjedalice s ISOFIX priključcima u skladu s UN propisom br. 129 dijete mora imati sljedeće mjere.

U smjeru suprotnom od smjera vožnje:

Visina djeteta 40 cm - 105 cm /
težina djeteta ≤ 18 kg;

U smjeru vožnje:

Visina djeteta 76 cm - 105 cm /
težina djeteta ≤ 18 kg;

Naprednu dječju autosjedalicu treba promijeniti ako je bila izložena snažnim udarcima tijekom automobilske nesreće. Automobilska nesreća može prouzročiti oštećenja koja nisu uočljiva.

Napredna dječja autosjedalicu ne smije se koristiti bez obloga i mekih dijelova.

Obloge i meki dijelovi napredne dječje autosjedalice smiju se zamijeniti isključivo onima koje preporučuje proizvođač jer su i ti dijelovi bitni za učinkovitost i radna svojstva sigurnosnog sustava za dijete.

Upute za naprednu dječju autosjedalicu treba zadržati na sjedalici tijekom cijelog njezinog radnog vijeka ili u uputama za vozilo u slučaju ugrađenih sigurnosnih pojaseva. Korisnik treba provjeriti i upute proizvođača vozila.

Dijelovi napredne dječje auto-sjedalice ne smiju se ni na koji način podmazivati.

VAŽNO - NE KORISTITE DJEČJU AUTOSJEDALICU U SMJERU VOŽNJE PRIJE DJETETOVIH NAVRŠENIH 15 mjeseci (pogledajte upute).

HR **NITI** najnaprednija dječja autosjedalica ne može jamčiti potpunu zaštitu od ozljeda u automobilske nesreći. No, pravilna uporaba ove napredne dječje autosjedalice smanjit će rizik od ozbiljnih ozljeda ili smrti djeteta.

NE KORISTITE ovu naprednu dječju autosjedalicu ako je oštećena ili joj nedostaju dijelovi.

NE ODIJEVAJTE djetetu odjeću koja je za njega prevelika jer to može onemogućiti pravilno pritezanje sigurnosnih pojaseva za učvršćivanje ramena i pričvrsnog remena između nogu.

NE OSTAVLJAJTE ovu naprednu dječju autosjedalicu ili druge dijelove nezavezanima ili neučvršćenima u vozilu jer takva nepričvršćena oprema može izletjeti i ozlijediti putnike u oštrim zavojima, naglim zaustavljanjima ili tijekom sudara.

NE KORISTITE naprednu dječju autosjedalicu okrenutu suprotno od smjera vožnje ako je aktiviran prednji zračni jastuk. Moguće su ozbiljne ozljede ili smrt.

NE STAVLJAJTE ništa u naprednu dječju autosjedalicu osim preporučenih unutarnjih jastuka.

NIKAD NE koristite naprednu dječju autosjedalicu iz druge ruke ili onu za koju ne znate kako se koristila jer može imati strukturna oštećenja koja ugrožavaju djetetovu sigurnost.

NIKAD NE koristite užad ili druge zamjene za pričvršćivanje napredne dječje autosjedalice u vozilo ili za učvršćivanje djeteta u njoj.

Dječja autosjedalica možda se neće moći postaviti u sva odobrena vozila kad se koristi u jednom od tih položaja.

Upotreba proizvoda

NE POSTAVLJAJTE ovu naprednu dječju autosjedalicu na sjedala u vozilu koja su okrenuta bočno ili prema stražnjem dijelu suprotno od smjera kretanja vozila. **(1)-1**

NE KORISTITE naprednu dječju autosjedalicu okrenutu suprotno od smjera vožnje ako je aktiviran prednji zračni jastuk. Moguće su ozbiljne ozljede ili smrt. **(1)-2** Za više informacija pogledajte korisnički priručnik vozila.

Preporučuje se postaviti ovu naprednu dječju autosjedalicu na stražnje sjedalo u vozilu. **(1)-3**

Ova napredna dječja autosjedalica prikladna je za sjedala u vozilu s i-Size ISOFIX točkama učvršćivanja. **(2)**

NE POSTAVLJAJTE ovu naprednu dječju autosjedalicu na sjedala u vozilu koja se prilikom postavljanja pomiču ili su nestabilna.

Postavljanje

- 1 Nakon postavljanja baze na sjedalo vozila produžite potporni nogar do poda. **(3)**
- 2 Umetnite ISOFIX vodilice s ISOFIX točkama pričvršćivanja. **(4)** ISOFIX vodilice mogu zaštititi površinu sjedala vozila kako se ne bi poderala. Služe i za vođenje ISOFIX priključaka.

- 3 Pritisnite gumb za podešavanje ISOFIX priključka na bilo kojoj strani baze i zatim izvucite ISOFIX priključke. **(5)**

! Provjerite jesu li oba ISOFIX priključka sigurno pričvršćena na odgovarajuće ISOFIX točke sidrenja.

Trebaju se čuti dva škljocaja i indikatori na oba ISOFIX priključka moraju biti u cijelosti zeleni. **(6)-1**

- ! Nakon uspješnog postavljanja ISOFIX priključaka ponovno pritisnite gumb za podešavanje ISOFIX priključaka istodobno gurajući naslon sjedala dok ne dođe u kontakt snaslonom sjedala u vozilu. **(6)**

Provjerite je li napredna dječja autosjedalica sigurno postavljena povlačenjem oba ISOFIX priključka.

- 4 Postoji 9 položaja koje je moguće namjestiti za ISOFIX. Pritisnite gumb za podešavanje ISOFIX priključka i gurnite bazu prema sjedalu vozila dok nije sigurno i čvrsto smještena.
- 5 Nakon postavljanja napredne dječje autosjedalice na sjedalo vozila produžite potporni nogar do poda. **(7)** Kad je indikator potpornog nogara zelene boje, to znači da je nogar pravilno postavljen, a ako je crvene boje nogar je nepravilno postavljen. **(7)-3**

Potporni nogar ima 24 položaja. Kad je indikator potpornog nogara crvene boje, to znači da je nogar na pogrešnom položaju.

- ! Provjerite je li potporni nogar učvršćen pritiskom prema dolje na prednjem dijelu napredne dječje autosjedalice.
 - ! Skratite potporni nogar, stisnite gumb za oslobađanje potpornog nogara i povucite je prema gore.
- 6 Potpuno sklopljena napredna dječja autosjedalica prikazana je na slici (8).
- ! Provjerite je li baza sigurno postavljena ISOFIX povlačenjem oba ISOFIX priključka.
 - ! ISOFIX priključci moraju biti sklopljeni i blokirani u ISOFIX točkama pričvršćivanja. (8)-1
 - ! Potporni nogar mora biti pravilno postavljen sa zelenim indikatorom. (8)-2
- 7 Za uklanjanje napredne dječje autosjedalice s vozila pritisnite gumb za podešavanje ISOFIX priključka (9)-1 i povucite bazu sa sjedala. (9)-2
- 8 Zatim, dok stiskate gumb za oslobađanje ISOFIX priključka i drugu bravu na ISOFIX priključcima skinite s vozila. (10)
- 9 Pritisnite gumb za podešavanje ISOFIX priključka kako biste pohranili ISOFIX. (11)

Korištenje bočni štitnik od udaraca

- ! Provjerite je li bočni štitnik od udaraca blokirani u otvorenom položaju što jamči maksimalnu sigurnost od bočnog udarca.

- 1 Bočni štitnici od udaraca automatski se aktiviraju kad se kopča pomakne natrag u svoj položaj i sigurnosni pojasevi se pričvrste te se štitnici na obje strane automatski otvaraju. (12)
- ! VAŽNO: Primijetite da rasklapanje bočnog štitnika od udaraca **NE ZNAČI** i da je dijete dovoljno čvrsto zategnuto u autosjedalici.
- 2 Bočni štitnik od udaraca koji se nalazi na suprotnoj strani od bližih vrata vozila može se zatvoriti prema potrebi radi oslobađanja više prostora za sjedenje. Strana najbliže vratima ili vanjskom dijelu vozila mora uvijek biti u otvorenom položaju. (13)
- 3 Bočni štitnik od udaraca može se ručno otvoriti kako je prikazano na slici (14).

Podešavanje nagiba

Pritisnite ručku za podešavanje nagiba (15) i namjestite naprednu dječju autosjedalicu u odgovarajući položaj. Kutovi nagiba prikazani su na slici (16).

Nakon naginjanja ponovno provjerite položaj potpornog nogara.

Dostupno je 7 kutova nagiba u načinu korištenja za bebe i 7 položaja u način korištenja za malu djecu.

Podlašavanje visine oslonca za glavu i sigurnosnih pojaseva za ramena

Provjerite jesu li trake sigurnosnih pojaseva za ramena postavljene na pravilnu visinu.

Stisnite ručicu za podešavanje naslona za glavu (17) istodobno povlačeći naslon za glavu prema gore ili gurajući ga prema dolje dok ne škljocne i smjesti se u jedan od 8 položaja. Položaji naslona za glavu prikazani su na slici (18).

- ! Kad se napredna dječja autosjedalica koristi okrenuta u smjeru suprotnom od vožnje prorezi za sigurnosne pojaseve za ramena moraju biti u ravnini ili malo ispod djetetovih ramena. (19)(20)
- ! Kad se napredna dječja autosjedalica koristi okrenuta u smjeru vožnje prorezi za sigurnosne pojaseve za ramena moraju biti u ravnini s djetetovim ramenima. (21)

Način korištenja za bebu (okrenuto u smjeru suprotnom od vožnje)

Okrenuto u smjeru suprotnom od vožnje

Visina djeteta 40 cm - 105 cm / težina djeteta ≤ 18kg

Nagnuti položaj

Položaj 1 - 7

- 1 Klizite Smart Ride™ blokadu udesno kad se napredna dječja autosjedalica koristi okrenuta u smjeru suprotnom od vožnje. (22)
- 2 Pritisnite okretni gumb za okretanje sjedalice u položaj u smjeru suprotnom od smjera vožnje. (23)(24)

- ! Za jednostavnije okretanje nagnite dječju autosjedalicu u jedan od položaja označenih s 3 do 7.
- ! ISOFIX priključci moraju biti sklopljeni i blokirani u ISOFIX točkama pričvršćivanja. (24)-1
- ! Potporni nogar mora biti pravilno postavljen sa zelenim indikatorom. (24)-2

Pričvršćivanje djeteta

Nakon što dijete stavite u autosjedalicu provjerite jesu li trake sigurnosnih pojaseva za ramena na pravilnoj visini.

- 1 Pritisnite okretni gumb kako biste okrenuli autosjedalicu radi lakšeg stavljanja / vađenja djeteta iz nje. (25)(26)
- 2 Pritisnite gumb za podešavanje opreme za učvršćivanje istodobno izvlačeći trake sigurnosnih pojaseva za ramena na željenu duljinu (vucite ispod fiksnih jastučića za ramena radi produljivanja). (27)
- 3 Otkopčajte kopču sigurnosnih pojaseva pritiskom crvenog gumba na kopči. (28)
- 4 Učvrstite kopče na obje strane autosjedalice, a koje se nalaze s obje strane autosjedalice kako biste smještanje djeteta u smjeru suprotnom od smjera vožnje učinili jednostavnijim. (29)
- 5 Prije stavljanja bebe u autosjedalicu provjerite ima li umetak za bebu pravilno postavljena pričvrtna krilca. (30)

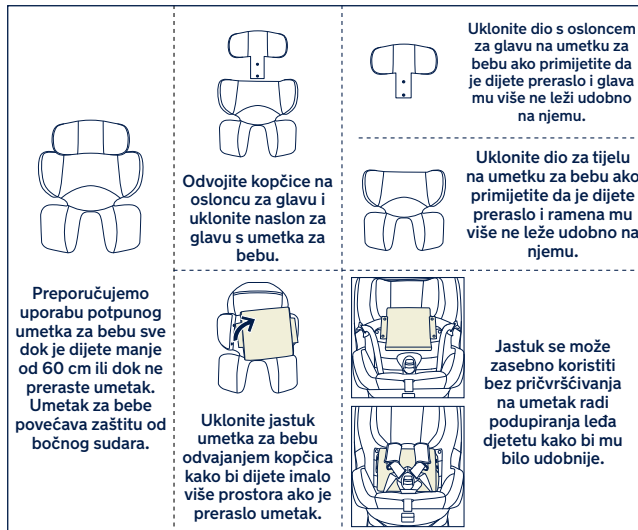

- 6 Stavite dijete u naprednu dječju autosjedalicu i zakopčajte kopču. Pogledajte **(31)**.
 - 7 Zategnite trake sigurnosnih pojaseva za ramena povlačenjem traka za podešavanje. **(32)**
- ! Razmak između djeteta i traka sigurnosnih pojaseva za ramena mora biti približno debljine jedne ruke.

Način korištenja za malu djecu (okrenuto u smjeru vožnje)

Okrenuto u smjeru vožnje

Visina djeteta 76 cm - 105 cm / težina djeteta ≤ 18kg

Nagnuti položaj

Položaj 1 - 7

- ! NIJE dopušteno koristiti u smjeru vožnje prije navršenih 15 mjeseci djeteta.
- 1 Klizite Smart Ride™ blokadu ulijevo kad se napredna dječja autosjedalica koristi okrenuta u smjeru vožnje. **(33)**
 - 2 Pritisnite okretni gumb za okretanje sjedalice u položaj u smjeru vožnje. **(34)(35)**
- ! ISOFIX priključci moraju biti sklopljeni i blokirani u ISOFIX točkama pričvršćivanja. **(35)-1**
- ! Potporni nogar mora biti pravilno postavljen sa zelenim indikatorom. **(35)-2**

Pričvrščivanje djeteta

Nakon što dijete stavite u autosjedalicu provjerite jesu li trake sigurnosnih pojaseva za ramena na pravilnoj visini.

- 1 Pritisnite okretni gumb kako biste okrenuli autosjedalicu radi lakšeg stavljanja / vađenja djeteta iz nje. **(36)**
 - 2 Pritisnite gumb za podešavanje opreme za učvrščivanje istodobno izvlačeći trake sigurnosnih pojaseva za ramena na željenu duljinu (vucite ispod fiksnih jastučića za ramena radi produljivanja). **(37)**
 - 3 Otkopčajte kopču sigurnosnih pojaseva pritiskom crvenog gumba na kopči. **(38)**
 - 4 Učvrstite kopče na obje strane autosjedalice, a koje se nalaze s obje strane autosjedalice kako biste smještanje djeteta u smjeru vožnje učinili jednostavnijim. **(39)**
 - 5 Prilikom postavljanja napredne dječje autosjedalice u položaj u smjeru vožnje ne koristite umetak za bebu.
 - 6 Stavite dijete u naprednu dječju autosjedalicu i provucite mu ruke ispod traka sigurnosnih pojaseva. Zakopčajte kopču. Pogledajte **(31)**.
 - 7 Zategnite trake sigurnosnih pojaseva za ramena povlačenjem traka za podešavanje. **(40)**
- ! Razmak između djeteta i traka sigurnosnih pojaseva za ramena mora biti približno debljine jedne ruke.

Skidanje obloga i mekih dijelova

- 1 Otvorite kopču **(41)**, a zatim uklonite umetak za bebu.
- 2 Odvojite zatezače s kukicom i omčom kako biste skinuli jastučice traka sigurnosnih pojaseva za ramena. **(42)**
- 3 Otvorite kopčice. **(43)**
- 4 Otvorite kopčice na glavnom jastučiću sjedala ispod sigurnosnih pojaseva ramena. **(44)**
- 5 Pomaknite trake sigurnosnih pojaseva ramena iza krilca ispod naslona za glavu. **(45)**
- 6 Odvojite elastični dio na vrhu naslona na glavu i uklonite obloge naslona za glavu. **(46)(47)**
- 7 Otvorite kopčicu na glavnom jastučiću sjedala i trakama za podešavanje, **(48)**-1 zatim skinite obloge i meke dijelove. **(48)**-2

Za postavljanje obloga mekih dijelova, postupke vršite obrnutim redoslijedom.

Priručnik s uputama čuvajte u odjeljku za pohranu na dnu napredne dječje autosjedalice. **(49)**

Čišćenje i održavanje

Nakon uklanjanja pričvrstnih krilca s umetka pohranite ih izvan dohvata djeteta.

Donji jastučić sjedala i gornji pokrov sjedala perite hladnom vodom na temperaturi nižoj od 30 °C.

Ne glačajte meke dijelove.

Ne izbijeljujte niti nemojte kemijski čistiti meke dijelove.

Ne koristite nerazrijeđene deterdžente, benzin ili druga organska otapala za pranje napredne dječje autosjedalice. To može oštetiti proizvod.

Koristite samo blage deterdžente, vodu i meku krpu za čišćenje školjke napredne dječje autosjedalice i traka sigurnosnih pojaseva.

Ne uvijajte meke dijelove velikom silom radi iscjeđivanja i sušenja. To može izgužvati meke dijelove i ostaviti nabore.

Meke dijelove objesite i sušite u hladu.

Uklonite naprednu dječju auto-sjedalicu sa sjedala u vozilu ako se neće dulje vrijeme koristiti. Stavite naprednu dječju autosjedalicu na hladno i suho mjesto izvan dohvata djece.

POMEMBNO!
NAVODILA SHRANITE
ZA POZNEJŠO
UPORABO:
NATANČNO PREBERITE

Vsebina

Informacije o izdelku	263
Registracija izdelka	
Garancija	
Stik	
Zahteve pri uporabi za otroke	264
Uporaba z bazo	266
Seznam delov	267
Opozorila	268
Uporaba izdelka	273
Čiščenje in vzdrževanje	282

Informacije o izdelku

Številka modela: _____

Datum izdelave: _____

Registracija izdelka

Vpišite zgornje podatke. Številko modela in datum izdelave najdete na spodnji strani PRYM.

Za registracijo izdelka obiščite:

www.nunababy.com

Na začetni strani kliknite povezavo

“Registriraj opremo”.

Garancija

Naše visokokakovostne izdelke smo namenoma oblikovali tako, da lahko rastejo skupaj z vašim otrokom in vašo družino. Ker zagotavljamo kakovost naših izdelkov, krije našo opremo od dneva nakupa garancija, ki je narejena po meri za vsak izdelek. Ko stopite v stik z nami, imejte pri roki potrdilo o nakupu, številko modela in datum izdelave.

Podatke o garanciji najdete na:

www.nunababy.com

Na začetni strani kliknite povezavo “Garancija”.

Stik

Za vprašanja o nadomestnih delih, servisu in dodatnih vprašanjih o garanciji stopite v stik z oddelkom za stike s strankami.

info@nunababy.com

www.nunababy.com

Zahteve pri uporabi za otroke

Izdelek je primeren za uporabo z otroki, ki izpolnjujejo naslednje zahteve:

Obrnjen nazaj:

Višina otroka 40–105 cm/teža otroka \leq 18kg

Obrnjen naprej:

Višina otroka 76–105 cm/teža otroka \leq 18kg

Otroka pred dopolnjenim 15. mesecem ne obračajte v smeri vožnje.

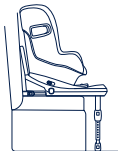
Način namestitve		Namestitev	Položaj naklona
Način za dojenčka	Višina otroka 40–105 cm Teža otroka ≤18kg		1-7
Način za malčka	Višina otroka 76–105 cm Teža otroka ≤18 kg Starost ≥ 15 mesecev		1-7

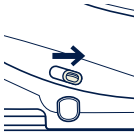
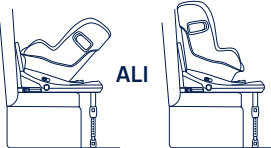
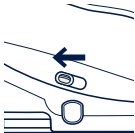
Starost otroka	Način namestitve	Namestitev	Smart Ride™ zaklep
0-15 M	Način usmerjenosti nazaj		
>15 M	Način usmerjenosti nazaj/naprej	ALI 	

Uporaba z bazo

Pravilnik UN št.129/03
skladno z i-Size
ISOFIX
Usmerjenost nazaj
40–105 cm/
≤18kg
Usmerjenost naprej
76–105 cm/
≤18kg

030529

- 1 V skladu s predpisom ZN št. 129 je izboljšán sistem za zadrževanje otrok univerzalen ISOFIX ISO/R2 izboljšán sistem za zadrževanje otrok, ki ga je treba namestiti s pomočjo priključkov ISOFIX.
- 2 To je izboljšán sistem za zadrževanje otrok »i-Size«. Odobren je v skladu s predpisom ZN št. 129 za uporabo na sedežih v vozilu, ki so skladni z oznako i-Size, kar avtomobilski proizvajalci označijo v uporabniškem priročniku vozila.
- 3 Če ste v dvomih, se obrnite na proizvajalca ali prodajalca izboljšanega sistema za zadrževanje otrok.

Seznam delov

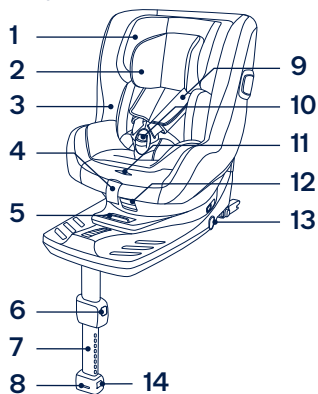
- 1 Opora za glavo
- 2 Vložek za dojenčke
- 3 Sedežna blazina
- 4 Prilagoditveni trak
- 5 Ročaj za nastavitev naklona
- 6 Gumb za nastavitev podperne noge A
- 7 Podporna noga
- 8 Indikator podperne noge
- 9 Prevleki za ramenska pasova
- 10 Sponka
- 11 Gumb za nastavitev pasov



- 12 Gumb za obračanje
- 13 Gumb za nastavitev ISOFIX
- 14 Gumb za nastavitev podperne noge B
- 15 Zaščita pred stranskimi udarci
- 16 Ročaj za nastavitev opore za glavo
- 17 Odbojna plošča
- 18 Smart Ride™ zaklep
- 19 Gumb za sprostitev ISOFIX
- 20 Priključek ISOFIX
- 21 Vodila ISOFIX

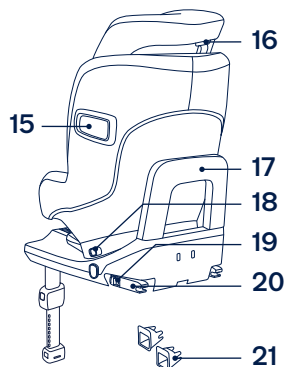

! OPOZORILO

Podporna noga mora biti v stiku s podom vozila, trakovi za zadrževanje otroka pa morajo biti prilagojeni telesu otroka. Pasovi ne smejo biti zviti.

Ko otroka namestite in pripnete v sedež, poskrbite, da so pasovi pravilno nameščeni. Prepričajte se, da so medenični pasovi nameščeni dovolj nizko in dobro ščitijo medenico.

Prtljago ali druge predmete, ki bi v primeru trčenja lahko povzročili poškodbe, morate ustrezno zavarovati.

Otroka v ojačanem sistemu za zadrževanje otrok vedno privežite z varnostnim pasom, tudi če gre za kratko vožnjo, saj so prav na teh nezgode najbolj pogoste.

Spreminjanje naprave na kakršen koli način brez izrecnega dovoljenja strokovnjakov ali proizvajalca je strogo prepovedano. Prosimo, da natančno upoštevate proizvajalčeva navodila za namestitvev.

Otrok ne puščajte v sistemu za zadrževanje otrok brez nadzora.

Glede vzdrževanja, popravila in zamenjave delov se posvetujte z distributerjem.

Upoštevajte, da morajo biti togi elementi in plastični deli sistema za zadrževanje otrok nameščeni tako, da ne obstaja možnost, da se ujamejo zaradi premičnega sedeža ali vrat avtomobila.

Vodila ISOFIX redno preverjajte za umazanijo in jih po potrebi očistite. Zanesljivost se lahko zmanjša z vdorom umazanije, prahu, delcev hrane itd.

Ojačanega sistema za zadrževanje otrok ne izpostavljajte sončni svetlobi, ker se lahko preveč segreje in postane prevroč za otrokovo kožo. Vedno z roko preverite temperaturo izboljšanega sistema za zadrževanje otrok, preden vanj namestite otroka.

Pred nakupom tega izboljšanega sistema za zadrževanje otrok preverite, ali ga lahko ustrezno namestite v vozilo.

Kadar sistema za zadrževanje otrok dalj časa ne nameravate uporabljati, ga odstranite s sedeža vozila.

Za uporabo izboljšanega sistema za zadrževanje otrok s priključki ISOFIX v skladu s predpisom ZN št. 129 mora vaš otrok izpolnjevati naslednje zahteve.

Obrnjen nazaj:

Višina otroka 40–105 cm/teža otroka ≤18kg;

Obrnjen naprej:

Višina otroka 76–105 cm/teža otroka ≤18kg;

Sistem za zadrževanje otrok morate zamenjati, kadar je bil izpostavljen močnim sunkom v nezgodi. Nesreča lahko povzroči poškodbe, ki jih ne vidite.

Izboljšanega sistema za zadrževanje otrok ne uporabljajte brez mehkih delov.

Uporabljajte samo mehke dele, ki jih je priporočil proizvajalec, saj so sestavni del zmogljivosti sistema za zadrževanje otrok.

Navodila za uporabo sistema za zadrževanje otrok shranite do konca življenjske dobe sistema oziroma v priročniku za uporabo vozila, v kolikor je sistem vgrajen v avto. Priporočamo tudi upoštevanje priročnika za uporabo vozila.

Delov ojačanega sistema za zadrževanje otrok z ničemer ne mažite.

POMEMBNO - NE OBRAČAJTE OTROKA NAPREJ, DOKLER NE DOPOLNI 15 mesecev (upoštevajte navodila).

TS Izboljšani sistem za zadrževanje otrok **NE** zagotavlja popolne zaščite pred poškodbami v primeru nezgode. Vendar se s pravilno uporabo izboljšanega sistema za zadrževanje otrok zmanjša nevarnost hudih poškodb ali smrti otroka.

Izboljšanega sistema za zadrževanje otrok **NE** uporabljajte, če kateri del manjka ali je poškodovan.

Otrok naj **NE** nosi (pre)velikih oblačil, sicer ga trakovi ramenskega varnostnega pasu in mednožni trak morda ne bodo pravilno in varno držali.

Izboljšanega sistema za zadrževanje otrok in drugih predmetov v vozilu **NE** puščajte nepripravljenih ali nepritrjenih, ker bi se nepritrjeni izboljšani sistem za zadrževanje otrok med vožnjo skozi oster ovinek, ob nenadni zaustavitvi vozila ali trka lahko premetaval in poškodoval potnike.

V primeru nazaj obrnjenih izboljšanih sistemov za zadrževanje otrok **NE** uporabljate sistema na sedežnih prostorih, ki so opremljeni z aktivno čelno zračno blazino. Povzročite lahko hude poškodbe ali smrt.

Z izboljšanim sistemom za zadrževanje otrok **NE** uporabljajte notranjega oblazinjenja, ki ga ni priporočil proizvajalec.

NIKOLI ne uporabljajte izboljšanega sistema za zadrževanje otrok iz druge roke ali z neznanim poreklom, ker ima lahko konstrukcijske poškodbe, ki ogrožajo otrokovo varnost.

TS Za pritrditev izboljšanega sistema za zadrževanje otrok v vozilo ali namestitev otroka v izboljšani sistem za zadrževanje otrok **NIKOLI** ne uporabljajte vrvi ali drugih nadomestkov.

Sistem za zadrževanje otroka morda ne bo ustrezal vsem odobrenim vozilom, če ga uporabljate v enem od navedenih položajev.

Uporaba izdelka

Izboljšane sistema za zadrževanje otrok **NE** nameščajte na sedeže vozila, ki so obrnjeni vstran ali nazaj glede na smer vožnje. **(1)-1**

V primeru nazaj obrnjenih izboljšanih sistemov za zadrževanje otrok **NE** uporabljate sistema na sedežnih prostorih, ki so opremljeni z aktivno čelno zračno blazino. Povzročite lahko hude poškodbe ali smrt. **(1)-2** Za več informacij glejte navodila za uporabo vozila.

Izboljšani sistem za zadrževanje otrok je priporočljivo namestiti na zadnji sedež vozila. **(1)-3**

Izboljšani sistem za zadrževanje otroka je primeren za sedeže vozila s pritrilnimi točkami i-Size ISOFIX. **(2)**

Ojačanega sistema za zadrževanje otrok **NE** nameščajte na sedeže vozila, ki se med namestitvijo lahko premikajo.

Namestititev

- 1 Ko je nosilec nameščen na sedež vozila, iztegnite podporno nogo do tal. **(3)**
- 2 Vodili ISOFIX pritrдите na pritrilni točki ISOFIX. **(4)** Vodili ISOFIX lahko zaščitita površino sedeža vozila pred raztrganjem. Poleg tega lahko vodita priključka ISOFIX.
- 3 Pritisnite gumba za nastavitev ISOFIX na vsaki strani nosilca, nato izvlecite priključka ISOFIX. **(5)**

! Zagotovite, da sta oba priključka ISOFIX dobro pritrjena v pritrilni točki ISOFIX.

Slišati morate dva klika in indikatorja na obeh priključkih ISOFIX morata biti popolnoma zelena. **(6)-1**

! Ko uspešno namestite priključke ISOFIX, ponovno pritisnite gumba za nastavitev ISOFIX in hkrati potisnite sedež nazaj, dokler ne pride v stik s hrbtnim delom avtomobilskega sedeža. **(6)**

Povlecite priključka ISOFIX, da preverite, ali je izboljšani sistem za zadrževanje otroka varno nameščen.

- 4 ISOFIX ima na voljo 9 različnih položajev. Pritisnite gumba za nastavitev ISOFIX in potisnite nosilec nazaj proti sedežu vozila, dokler ni trdno nameščen.
- 5 Ko je nosilec nameščen na sedež vozila, iztegnite podporno nogo do tal. **(7)** Če indikator podporne noge sveti zeleno, je namestititev pravilna, če sveti rdeče, namestititev ni pravilna. **(7)-3**

Podporna noga ima 24 položajev. Če indikator podporne noge sveti rdeče, pomeni, da je podporna noga v napačnem položaju.

! Prepričajte se, da je podporna noga v pravilnem položaju, kar storite tako, da sprednji del izboljšane sistema za zadrževanje otrok pritisnete navzdol.

- !** Če želite podporno nogo skrajšati, stisnite gumb za sprostitev podporne noge in jo povlecite navzgor.
- 6** Popolnoma sestavljeno podnožje je prikazano na sliki **(8)**.
- !** Povlecite priključka ISOFIX, da preverite, ali je nosilec temeljito pritrjen.
- !** Priključka ISOFIX morata biti pritrjena in fiksirana na pritržilnih točkah ISOFIX. **(8)-1**
- !** Podporna noga mora biti pravilno nameščena in indikator mora svetiti zeleno. **(8)-2**
- 7** Za odstranjevanje iz vozila pritisnite gumb za nastavitev priključka ISOFIX **(9)-1** in nosilec povlecite stran od sedeža. **(9)-2**
- 8** Nato pritisnite gumb za sprostitev ISOFIX in sekundarni zaklep na priključkih ISOFIX ter sistem odstranite iz vozila. **(10)**
- 9** Pritisnite gumb za nastavitev ISOFIX, če želite nastaviti priključke ISOFIX. **(11)**

Zaščita pred stranskimi udarci

- !** Prepričajte se, da je zaščita pred stranskimi udarci v odprtem položaju zaklenjena in s tem zagotovite najboljšo varnost pred stranskimi udarci.
- 1** Zaščita pred stranskimi udarci se samodejno aktivira, ko se sponka na pasu premakne nazaj in zategne. Takrat se obe strani samodejno odpreta. **(12)**

- !** POMEMBNO: Z odprtjem zaščite pred stranskimi udarci otrok še NI dovolj tesno zadržan.
- 2** Zaščito pred stranskimi udarci, ki je na nasprotni strani vrat vozila, lahko po potrebi zaprete in s tem omogočite več prostora za sedenje. Stran, ki je bližja zunanosti vozila, mora biti vedno odprta. **(13)**
- 3** Zaščito pred stranskimi udarci lahko ročno odprete, kot prikazuje slika **(14)**.

Nastavitev naklona

Stisnite gumb za nastavitev naklona **(15)** pritisnite, da sistem za zadrževanje otroka nastavite v pravičen položaj. Koti nagiba so prikazani na sliki **(16)**.

Prosimo, da po nastavitvi naklona ponovno nastavite položaj podporne noge.

V načinu za dojenčka imate na voljo 7 naklonov, v načinu za malčka pa ravno tako 7.

Nastavljanje višine opore za glavo in ramenskih varnostnih pasov

Preverite, ali sta ramenska varnostna pasova nastavljena na ustrezno višino.

Stisnite ročico opore za glavo **(17)**, medtem pa dvignite ali navzdol potisnite oporo za glavo, dokler se ne zaskoči v enem izmed 8 položajev. Položaji opore za glavo so prikazani na sliki **(18)**.

- ! Pri uporabi načina usmerjenosti nazaj morata biti reži za ramenski varnostni pas poravnani ali tik pod rameni otroka. (19)(20)
- ! Pri uporabi načina usmerjenosti naprej morata biti reži za ramenski varnostni pas poravnani z rameni otroka. (21)

Način za dojenčka (namestitev za način usmerjenosti nazaj)

Usmerjenost nazaj

Višina otroka 40–105 cm/teža otroka ≤18kg

Položaj naklona

Položaj 1-7

- 1 Če izboljššan sistem za zadrževanje otroka uporabljate v nazaj usmerjenem položaju, premaknite Smart Ride™ zaklep na desno. (22)
 - 2 Če želite sedež obrniti nazaj, pritisnite vrtljivi gumb. (23)(24)
- ! Za lažje vrtenje nagnite sedež v položaj 3-7.
 - ! Priključka ISOFIX morata biti pritrjena in fiksirana na pritrdilnih točkah ISOFIX. (24)-1
 - ! Podporna noga mora biti pravilno nameščena in indikator mora svetiti zeleno. (24)-2

Zavarovanje otroka

Ko položite otroka v sedež, se prepričajte, ali sta ramenska varnostna pasova na ustrezni višini.

- 1 Z vrtljivim gumbom lahko sedež obrnete in tako otroka lažje vzamete iz avta ali položite v avto. (25)(26)

- 2 Pritisnite guba za nastavitev pasov in hkrati povlecite ramenska pasova na želeno dolžino (pri tem pasove držite pod oblogami ramenskih pasov). (27)
- 3 S pritiskom na rdeči gumb odpnite sponko varnostnih pasov. (28)
- 4 Pritrdite sponki na obe strani sedeža in si tako olajšajte nameščanje otroka v nasprotni smeri vožnje. (29)
- 5 Prepričajte se, da je vstavek za novorojenčka pravilno sestavljen, preden ga uporabite z novorojenčkom. (30)

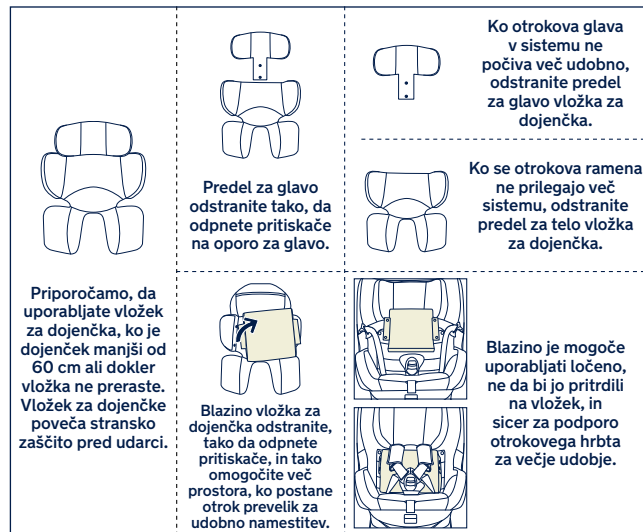

- 6** Posedite otroka v izboljšani sistem za zadrževanje otroka in zapnite sponko. Glejte sliko **(31)**.
- 7** Zategnite ramenska varnostna pasova tako, da povlečete prilagoditveni trak. **(32)**
- !** Prepričajte se, da je med otrokom in ramenskima varnostnima pasovoma prostora za približno debelino ene roke.

Način za malčka (namestitev za način usmerjenosti naprej)

Usmerjenost naprej

Višina otroka 76–105 cm/teža otroka ≤18kg

Položaj naklona

Položaj 1-7

- !** Otroka pred dopolnjenim 15. mesecem ne obračajte v smeri vožnje.
- 1** Če izboljšani sistem za zadrževanje otroka uporabljate v naprej usmerjenem položaju, premaknite Smart Ride™ zaklep na levo. **(33)**
- 2** Če želite sedež obrniti naprej, pritisnite vrtljivi gumb. **(34)(35)**
- !** Priključka ISOFIX morata biti pritrjena in fiksirana na pritržilnih točkah ISOFIX. **(35)-1**
- !** Podporna noga mora biti pravilno nameščena in indikator mora svetiti zeleno. **(35)-2**

Zavarovanje otroka

Ko položite otroka v sedež, se prepričajte, ali sta ramenska varnostna pasova na ustrezni višini.

- 1** Z vrtljivim gumbom lahko sedež obrnete in tako otroka lažje vzamete iz avta ali položite v avto. **(36)**
 - 2** Pritisnite guba za nastavitev pasov in hkrati povlecite ramenska pasova na zeleno dolžino (pri tem pasove držite pod oblogami ramenskih pasov). **(37)**
 - 3** S pritiskom na rdeči gumb odprite sponko varnostnih pasov. **(38)**
 - 4** Pritrdite sponki na obe strani sedeža in si tako olajšajte nameščanje otroka v smeri vožnje. **(39)**
 - 5** Pri namestitvi izboljšanega sistema za zadrževanje otrok v način usmerjenosti naprej ne uporabljajte vložka za dojenčke.
 - 6** Posedite otroka v izboljšani sistem za zadrževanje otroka in namestite pasova čez ramena. Zapnite pasova. Glejte sliko **(31)**.
 - 7** Zategnite ramenska varnostna pasova tako, da povlečete prilagoditveni trak. **(40)**
- !** Prepričajte se, da je med otrokom in ramenskima varnostnima pasovoma prostora za približno debelino ene roke.

Odstranjevanje mehkih delov

- 1 Odpnite sponko **(41)**, nato odstranite vstavek za dojenčka.
- 2 Odpnite pritrjevalnika in odstranite prevleki ramenskih pasov. **(42)**
- 3 Odpnite pritiskače. **(43)**
- 4 Odpnite pritiskača na sedežni blazini za ramenskima pasovoma. **(44)**
- 5 Ramenska pasova premaknite za zgornji del pod naslonom za glavo. **(45)**
- 6 Odpnite elastiko na zgornjem delu naslona za glavo in odstranite mehke dele naslona za glavo. **(46)(47)**
- 7 Odpnite pritiskače na glavni sedežni blazini in nastavitveni trak, **(48)-1** nato odstranite mehke dele. **(48)-2**

Za sestavljanje mehkih delov zgornje korake ponovite v obratnem vrstnem redu.

Navodila za uporabo shranite v prostoru za shranjevanje na dnu izboljšanega sistema za zadrževanje otrok. **(49)**

Čiščenje in vzdrževanje

Ko iz vstavka odstranite zagozdo, jo shranite nedosegljivo otrokom.

Spodnjo sedežno blazino in zgornjo prevleko operite na največ 30°C.

Mehkih izdelkov ne likajte.

Mehkih izdelkov ne belite in jih ne čistite s kemičnim čiščenjem.

Izboljšanega sistema za zadrževanje otrok ne čistite z nerazredčenimi čistili, bencinom ali drugimi organskimi topili. S tem lahko poškodujete izdelek.

Izboljšan sistem za zadrževanje otrok in ramenska pasova umivajte zgolj z blagim detergentom, vodo in mehko krpo.

Mehkih delov ne ožemajte z veliko silo z namenom, da bi se posušili. V nasprotnem primeru lahko na mehkih delih ostanejo gube.

Mehke dele obesite v senco, da se posušijo.

Če ojačanega sistema za zadrževanje otrok dalj časa ne nameravate uporabljati, ga odstranite s sedeža vozila. Izboljšani sistem za zadrževanje otrok shranite v hladnem in suhem prostoru, kamor otrok nima dostopa.

**ВАЖНО!
СОХРАНИТЕ
НАСТОЯЩЕЕ
РУКОВОДСТВО ДЛЯ
ИСПОЛЬЗОВАНИЯ В
БУДУЩЕМ!
ПРОЧИТЕ
ВНИМАТЕЛЬНО**

Содержание

Информация об изделии	285
Регистрация изделия	
Гарантия	
Контактные данные	
Требования к росту, весу и возрасту ребенка	286
Использование с основанием	288
Комплектность	289
Предупреждения	290
Эксплуатация изделия	295
Очистка и уход за изделием	305

Информация об изделии

Номер модели: _____

Дата изготовления: _____

Регистрация изделия

Укажите приведенную выше информацию. Номер модели и дата изготовления указаны на нижней стороне PRYM.

Для регистрации изделия посетите веб-сайт:
www.nunababy.com
Щелкните ссылку “Регистрация устройства” на главной странице.

Гарантия

Мы специально разрабатываем наши высококачественные изделия так, чтобы они росли вместе с вашим ребенком и вашей семьей. Мы гарантируем качество своих изделий, и поэтому на механизмы наших устройств предоставляется гарантия клиента, начиная с момента их покупки. Обращаясь к нам, предъявите кассовый чек и сообщите номер модели и дату изготовления.

Для просмотра сведений о гарантии посетите веб-сайт:
www.nunababy.com
Щелкните ссылку “Гарантия” на главной странице.

Комплектация

Для приобретения запасных частей, услуг или дополнительных разъяснений по гарантии обращайтесь в отдел обслуживания клиентов.

info@nunababy.com
www.nunababy.com

Требования к росту, весу и возрасту ребенка

Данное изделие предназначено для детей, отвечающих следующим требованиям.

Положение лицом против направления движения:



Рост ребенка 40 - 105 см/ Вес ребенка ≤18 кг

Положение лицом по направлению движения:

Рост ребенка 76 - 105 см/ Вес ребенка ≤18 кг

ЗАПРЕЩАЕТСЯ установка лицом по направлению движения для детей младше 15 месяцев.

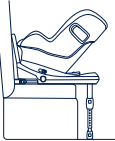
Способ установки	Установка	Положение наклона
Режим для младенцев Рост ребенка 40 - 105 см Вес ребенка ≤18 кг		1-7
Режим для маленьких детей Рост ребенка 76 - 105 см/ Вес ребенка ≤18 кг Возраст ≥15 месяцев		1-7

Возраст ребенка	Способ установки	Установка	Крепежное приспособление Smart Ride™
0-15 мес.	Положение лицом против направления движения		
>15 мес.	Положение лицом против направления движения/ по направлению движения	 или 	

Использование с основанием

Правило UN №129/03
 Универсальное
 детское удерживающее
 устройство
 i-Size ISOFIX
 Положение лицом против
 направления движения
 40-105 см/≤18 кг
 Положение лицом по
 направлению движения
 76-105 см/
 ≤18 кг



030529

- 1 Согласно Правилу ООН №129 улучшенное детское удерживающее устройство с основанием является универсальным улучшенным детским автокреслом ISOFIX ISO/R2, которое устанавливается при помощи фиксаторов ISOFIX.
- 2 Это улучшенное детское удерживающее устройство типа "i-Size". Оно утверждено Правилком ООН № 129 для установки на автомобильных сиденьях, совместимых со стандартом "i-Size", согласно информации производителей автомобилей, которая содержится в руководстве к автомобилям.
- 3 В случае появления сомнений обращайтесь к производителю или продавцу улучшенного детского удерживающего устройства.

Комплектность

- 1 Подголовник
- 2 Вкладыш для младенцев
- 3 Подкладка сиденья
- 4 Регулировочный ремень
- 5 Кнопка регулировки наклона
- 6 Кнопка А регулировки опорной ножки
- 7 Опорная ножка
- 8 Индикатор опорной ножки
- 9 Накладки для плечевых ремней
- 10 Пряжка
- 11 Кнопка регулировки ремней
- 12 Кнопка поворота
- 13 Кнопка регулировки ISOFIX
- 14 Кнопка В регулировки опорной ножки
- 15 Боковой защитный экран
- 16 Рычаг для регулировки подголовника
- 17 Амортизирующая планка
- 18 Крепежное приспособление Smart Ride™
- 19 Кнопка высвобождения ISOFIX
- 20 Крепление ISOFIX
- 21 Направляющие ISOFIX

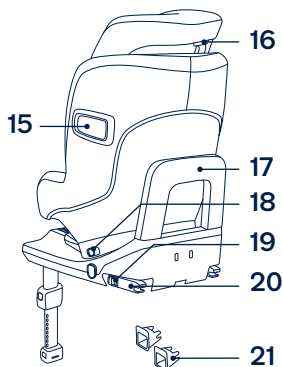
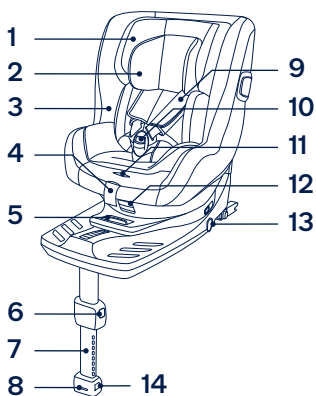

⚠ ВНИМАНИЕ!

Опорная ножка должна упираться в пол автомобиля, а любые ремни, удерживающие ребенка, должны быть отрегулированы по размеру его тела. Ремни не должны быть перекручены.

Поместив ребенка в улучшенное детское автокресло, следует правильно пристегнуть его ремнями безопасности. Убедитесь, что поясная часть ремня расположена внизу и плотно фиксирует область таза.

Любой багаж и другие предметы должны быть надежно закреплены, так как они могут причинить травмы при аварии.

Всегда закрепляйте ребенка в улучшенном детском автокресле, даже в коротких поездках, так как именно во время них происходит большинство аварий.

Помните об опасности внесения любых изменений и дополнений в конструкцию данного изделия без разрешения компетентного органа, а также об опасности несоблюдения инструкций по установке, предоставленных производителем улучшенного детского автокресла.

Ребенка запрещается оставлять в улучшенном детском автокресле без присмотра.

По вопросам, связанным с обслуживанием, ремонтом и заменой деталей, обращайтесь в магазин, где было приобретено данное изделие.

При установке жесткие элементы конструкции и пластмассовые детали улучшенного детского автокресла должны располагаться так, чтобы исключить риск их зажатия подвижным сиденьем или дверью автомобиля.

Регулярно проверяйте направляющие ISOFIX на предмет отсутствия загрязнений и при необходимости выполняйте чистку. Надежность крепления снижается при попадании на крепление грязи, пыли, частиц пищи и т.п.

Не допускайте попадания на улучшенное детское автокресло прямых солнечных лучей, так как оно может нагреться и вызвать дискомфорт при контакте с кожей ребенка. Перед тем, как поместить ребенка в улучшенное детское автокресло, всегда проверяйте на ощупь температуру ее поверхности.

Перед покупкой данного улучшенного детского автокресла следует удостовериться, что его можно правильно установить в вашем автомобиле.

Если улучшенное детское автокресло не используется в течение длительного времени, рекомендуется снимать его с сиденья автомобиля.

Это универсальное улучшенное детское удерживающее устройство с ремнями. Оно утверждено Правилom ООН № 129 для установки, в основном, в «универсальных положениях автомобильных сидений», согласно информации производителей автомобилей, которая содержится в руководстве к автомобилям.

Положение лицом против направления движения:

Рост ребенка 40 - 105 см/ Вес ребенка ≤ 18 кг;

Положение лицом по направлению движения:

Рост ребенка 76 - 105 см/ Вес ребенка ≤ 18 кг;

Данное улучшенное детское автокресло следует заменить, если оно подверглось высоким нагрузкам во время аварии. При аварии в данном изделии могут образоваться скрытые повреждения.

Запрещается использовать улучшенное детское автокресло без тканевой обивки.

Заменять тканевую обивку допускается только обивкой, рекомендованной производителем, т.к. тканевая обивка является неотъемлемой частью конструкции данного детского удерживающего устройства.

Руководство должно храниться в улучшенном детском автокресле на

протяжении всего срока его эксплуатации или в руководстве по эксплуатации автомобиля в случае использования встроенных удерживающих устройств. Пользователь должен ознакомиться с руководством по эксплуатации автомобиля.

Детали данного улучшенного детского автокресла не требуют никакой смазки.

ВАЖНО! НЕУСТАНАВЛИВАЙТЕ автокресло по направлению движения, если ребенку не исполнилось 15 месяцев (См. руководство).

Ни одно улучшенное детское автокресло **НЕ** гарантирует полной защиты от травм в случае аварии. Однако правильное использование данного улучшенного детского автокресла уменьшает риск причинения тяжелых травм или смерти ребенка.

ЗАПРЕЩАЕТСЯ использовать улучшенное детское автокресло, у которого имеются повреждения или отсутствуют детали.

ЗАПРЕЩАЕТСЯ одевать ребенка в одежду большого размера, так как при этом невозможно правильно и надежно пристегнуть ребенка ремнями за плечи и между ног.

ЗАПРЕЩАЕТСЯ оставлять улучшенное детское автокресло и другие предметы непристегнутыми или незакрепленными в автомобиле, т.к. в этом случае

улучшенное детское автокресло может упасть и причинить травмы пассажирам в случае резкого поворота, внезапной остановки или столкновения с другим автомобилем.

ЗАПРЕЩАЕТСЯ использовать улучшенное детское автокресло в положении лицом против направления движения на сиденьях, оснащенных фронтальными подушками безопасности. Это может привести к травмам или смертельному исходу.

ЗАПРЕЩАЕТСЯ помещать в улучшенное детское автокресло любые предметы, кроме прокладок, рекомендованных производителем.

КАТЕГОРИЧЕСКИ ЗАПРЕЩАЕТСЯ использовать бывшее в употреблении улучшенное детское автокресло или автокресло, о котором вам ничего не известно, т.к. оно может оказаться неисправным, что создаст угрозу безопасности вашего ребенка.

КАТЕГОРИЧЕСКИ ЗАПРЕЩАЕТСЯ использовать веревки и другие материалы для фиксации ребенка в улучшенном детском автокресле или для крепления автокресла в автомобиле.

Детское автокресло подходит для установки не во всех разрешенных автомобилях при использовании в одном из следующих положений.

Эксплуатация изделия

ЗАПРЕЩАЕТСЯ устанавливать улучшенное детское автокресло на автомобильных сиденьях, установленных лицом против хода движения или в сторону от хода движения автомобиля. **(1)-1**

ЗАПРЕЩАЕТСЯ использовать улучшенное детское автокресло в положении лицом против направления движения на сиденьях, оснащенных активными фронтальными подушками безопасности. Это может привести к травмам или смертельному исходу. **(1)-2** За дополнительной информацией обращайтесь к руководству по эксплуатации автомобиля.

Рекомендуется устанавливать данное улучшенное детское автокресло на заднем сиденье автомобиля. **(1)-3**

Данное улучшенное детское автокресло предназначено для автомобильных сидений с анкерными фиксаторами i-Size ISOFIX. **(2)**

ЗАПРЕЩАЕТСЯ устанавливать улучшенное детское автокресло на автомобильных сиденьях, неустойчивых во время установки.

Установка

1 Поставьте основание на автомобильное сиденье, выдвиньте опорную ножку вниз до пола. **(3)**

2 Вставьте направляющие ISOFIX в точки анкерного крепления ISOFIX. **(4)** Направляющие ISOFIX защищают поверхность автомобильного сиденья от повреждений. Также они служат в качестве направляющих для фиксаторов ISOFIX.

3 Нажмите на кнопки регулировки ISOFIX с обеих сторон основания, а затем вытяните крепления ISOFIX. **(5)**

! Убедитесь в том, что оба фиксатора ISOFIX надежно закреплены в точках крепления ISOFIX.

Должно прозвучать два щелчка, и цвет индикаторов обоих креплений ISOFIX должен стать зеленым. **(6)-1**

! Завершив установку креплений ISOFIX, нажмите на кнопки регуляторов ISOFIX повторно и прижмите сиденье к спинке кресла автомобиля. **(6)**

Проверьте надежность закрепления улучшенного детского автокресла, потянув за оба фиксатора ISOFIX.

4 Доступно 9 положений регулировки ISOFIX. Нажмите на кнопки регулировки ISOFIX и задвиньте основание назад, плотно прижав его к спинке автомобильного сиденья.

5 Поставьте улучшенное детское автокресло на автомобильное сиденье, выдвиньте опорную ножку до пола. **(7)** Если индикатор опорной ножки зеленый, установка выполнена правильно, если красный - неправильно. **(7)-3**

Опорная ножка устанавливается в 24 положения. Если индикатор опорной ножки красный, это значит, что опорная ножка находится в неправильном положении.

- ! Нажмите на переднюю часть улучшенного детского автокресла, чтобы проверить надежность крепления опорной ножки.
- ! Чтобы укоротить опорную ножку, сожмите кнопку высвобождения опорной ножки и подвиньте опорную ножку вверх.
- 6** Полностью собранное улучшенное детское автокресло показано на рисунке **(8)**.
- ! Проверьте надежность установки основания, потянув за оба фиксатора ISOFIX.
- ! Фиксаторы ISOFIX необходимо закрепить в точках крепления ISOFIX. **(8)-1**
- ! Правильно установите опорную ножку, чтобы индикатор стал зеленого цвета. **(8)-2**
- 7** Чтобы извлечь улучшенное детское автокресло из автомобиля, нажмите на кнопки регулировки ISOFIX **(9)-1** и потяните основание от спинки сиденья автомобиля. **(9)-2**
- 8** Затем, сжимая кнопку высвобождения ISOFIX и вторую кнопку фиксаторов ISOFIX, достаньте его из автомобиля. **(10)**
- 9** Нажмите на кнопки регулировки ISOFIX для помещения ISOFIX на хранение. **(11)**

Использование бокового защитного экрана

- ! Удостоверьтесь что боковой защитный экран зафиксирован в раскрытом положении, чтобы обеспечить максимальную защиту ребенка от боковых ударов.
- 1** Боковые защитные экраны автоматически активируются при перемещении пряжки ремней в исходное положение и натяжении ремней, при этом автоматически раскрываются обе стороны. **(12)**
- ! **ВАЖНО!** Следует учитывать, что раскладывание боковых защитных элементов **НЕ** означает, что ребенок уже зафиксирован достаточно плотно.
- 2** Боковой защитный экран на противоположной от двери автомобиля стороне можно закрыть, чтобы освободить дополнительное пространство для ребенка. Щиток у наружной стороны автомобиля всегда должен быть раскрыт. **(13)**
- 3** Боковой защитный экран раскрывается вручную, как показано на рис. **(14)**.

Регулировка наклона

Сожмите кнопку регулировки наклона **(15)** и установите улучшенное детское автокресло в нужное положение. Углы наклона показаны на рис. **(16)**.

После настройки угла наклона проверьте положение опорной ножки.

В режиме для младенцев возможны 7 углов наклона, а в режиме для малышей - 7 положений.

Регулировка высоты подголовника и плечевых ремней

Проверьте правильность установки высоты плечевых ремней.

Нажмите на рычаг для регулировки подголовника (17) и при этом потяните подголовник вверх или вниз так, чтобы он защелкнулся в одном из 8 положений. Положения подголовника показаны на рис. (18).

! В режиме лицом против направления движения плечевые ремни должны располагаться на уровне или ниже плеч ребенка. (19)(20)

! В режиме лицом по направлению движения плечевые ремни должны располагаться на уровне плеч ребенка. (21)

Режим для младенцев (лицом против направления движения)

Положение лицом против направления движения

рост ребенка 40–105 см/ вес ребенка ≤18 кг

Положение наклона

Положение 1-7

1 Установите крепежное приспособление Smart Ride™ в правое положение, если улучшенное детское автокресло используется в режиме лицом против направления движения. (22)

2 Нажмите на кнопку поворота, чтобы повернуть автокресло в положение лицом против направления движения автомобиля. (23)(24)

! Для удобства поворота приведите автокресло в положение наклона с 3 по 7.

! Фиксаторы ISOFIX необходимо закрепить в точках крепления ISOFIX. (24)-1

! Правильно установите опорную ножку, чтобы индикатор стал зеленого цвета. (24)-2

Фиксация ребенка

Посадив ребенка в автокресло, проверьте высоту плечевых ремней.

1 Нажмите на кнопку поворота, чтобы повернуть автокресло для удобства посадки/высадки ребенка сбоку. (25)(26)

2 Нажмите на кнопку регулировки ремней и вытяните плечевые ремни на нужную длину (для увеличения длины достаньте снизу подплечники). (27)

3 Нажмите на красную кнопку и расстегните пряжку ремней. (28)

4 Зафиксируйте пряжки с обеих сторон сиденья, чтобы удобнее усадить ребенка в положении лицом против направления движения. (29)

5 Перед использованием автокресла для перевозки новорожденного убедитесь, что в нем установлен клин вкладыша для новорожденных. (30)

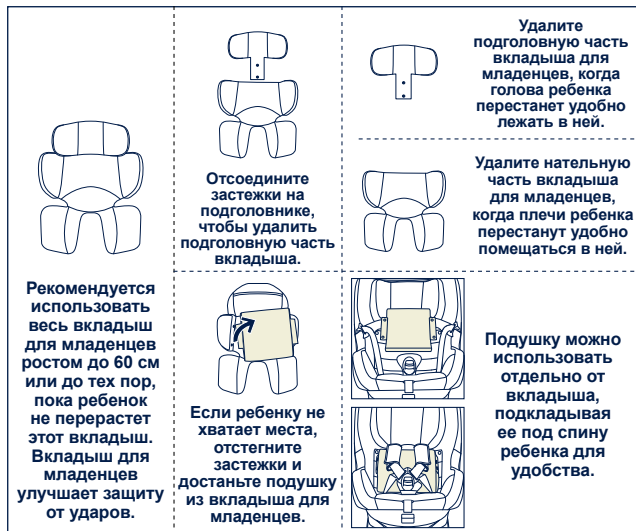

- 6 Поместите ребенка в улучшенное детское автокресло и застегните пряжку. См. рис. (31).
 - 7 Потяните за регулировочный ремень, чтобы затянуть плечевые ремни. (32)
- ! Расстояние между ребенком и плечевыми ремнями должно примерно соответствовать толщине ладони.

Режим малышей (лицом по направлению движения)

Лицом по направлению движения

Рост ребенка 76 - 105 см/ Вес ребенка ≤18 кг

Положение наклона

Положение 1-7

- ! ЗАПРЕЩАЕТСЯ установка лицом по направлению движения для детей младше 15 месяцев.
- 1 Установите крепежное приспособление Smart Ride™ в левое положение, если улучшенное детское автокресло используется в режиме лицом по направлению движения. (33)
 - 2 Нажмите на кнопку поворота, чтобы повернуть автокресло в положение лицом по направлению движения автомобиля. (34)(35)
- ! Фиксаторы ISOFIX необходимо закрепить в точках крепления ISOFIX. (35)-1
 - ! Правильно установите опорную ножку, чтобы индикатор стал зеленого цвета. (35)-2

Фиксация ребенка

Посадив ребенка в автокресло, проверьте высоту плечевых ремней.

- 1 Нажмите на кнопку поворота, чтобы повернуть автокресло для удобства посадки/высадки ребенка сбоку. **(36)**
 - 2 Нажмите на кнопку регулировки ремней и вытяните плечевые ремни на нужную длину (для увеличения длины достаньте снизу подплечники). **(37)**
 - 3 Нажмите на красную кнопку и расстегните пряжку ремней. **(38)**
 - 4 Зафиксируйте пряжки с обеих сторон сиденья, чтобы удобнее усадить ребенка в положении лицом по направлению движения. **(39)**
 - 5 При установке улучшенного детского автокресла в положении лицом по направлению движения не используйте вкладыш для младенцев.
 - 6 Посадите ребенка в улучшенное детское автокресло и поместите обе руки под ремни. Застегните пряжку. См. рис. **(31)**.
 - 7 Потяните за регулировочный ремень, чтобы затянуть плечевые ремни. **(40)**
- !** Расстояние между ребенком и плечевыми ремнями должно примерно соответствовать толщине ладони.

Снятие тканевых деталей

- 1 Расстегните пряжку **(41)** и достаньте вкладыш для младенцев.
- 2 Расстегните застежки-липучки, чтобы снять накладку для плечевых ремней. **(42)**
- 3 Расстегните защелки. **(43)**
- 4 Расстегните защелки на основной подкладке сиденья за плечевыми ремнями. **(44)**
- 5 Передвиньте плечевые ремни за клапан под подголовником. **(45)**
- 6 Расстегните эластичную ленту в верхней части подголовника и снимите тканевые детали с подголовника. **(46)(47)**
- 7 Расстегните защелку на основной подкладке сиденья и регулировочном ремне **(48)-1** и снимите тканевые детали. **(48)-2**

Чтобы надеть тканевые детали, выполните приведенные выше действия в обратном порядке.

Храните руководство по эксплуатации в отсеке для хранения, который находится в нижней части улучшенного детского автокресла. **(49)**

Очистка и уход за изделием

Клин, извлеченный из вкладыша для младенцев, следует хранить в местах, недоступных для детей.

Стирайте нижнюю подкладку сиденья и верхний чехол сиденья в холодной воде при температуре не выше 30°C.

Запрещается гладить тканевые детали.

Запрещается отбеливать и подвергать тканевые детали химчистке.

Запрещается использовать неразбавленные моющие средства, бензин и другие органические растворители для стирки улучшенного детского автокресла. Это может привести к повреждению данного изделия.

Для очистки корпуса улучшенного детского автокресла и плечевых ремней разрешается использовать мягкую ткань, смоченную в воде с мягким моющим средством.

Не отжимайте тканевые детали, свернув их с усилием. После этого на тканевых деталях могут образоваться складки.

Вывешивайте тканевые детали для сушки в тени.

Если улучшенное детское автокресло не используется в течение длительного времени, извлекайте его из автомобиля. Поместите улучшенное детское автокресло в прохладном сухом месте, недоступном для детей.

VIKTIG!
TA VARE PÅ DISSE
INSTRUKSJONENE
FOR FREMTIDIG
OPPSLAG
LES NØYE

Innhold

Produktinformasjon	309
Produktregistrering	
Garanti	
Kontakt	
Krav for bruk med barn	310
For bruk med base	312
Deleliste	313
Advarsler	314
Bruke produktet	319
Rengjøring og vedlikehold	328

Produktinformasjon

Modellnummer: _____

Produksjonsdato: _____

Produktregistrering

Fyll ut informasjonen ovenfor. Modellnummeret og produksjonsdato står på en etikett bunnen av PRYM.

Du kan registrere produktet på:

www.nunababy.com

Klikk koblingen «Registrer utstyr» på hjemmesiden.

Garanti

Vi har med hensikt designet våre høykvalitetsprodukter slik at de kan vokse med både barnet ditt og familien din. Da vi stoler på produktet vårt, er det dekket av en tilpasset garanti avhengig av produktet, som gjelder fra og med kjøpsdato. Vi ber om at du har klart kjøpsbevis, modellnummer og produksjonsdato når du kontakter oss.

Du finner garantiinformasjon på:

www.nunababy.com

Klikk koblingen «Garanti» på hjemmesiden.

Kontakt

For reservedeler, service eller andre spørsmål om garantier kan du kontakte vår kundeserviceavdeling.

info@nunababy.com

www.nunababy.com

Krav for bruk med barn

Dette produktet er egnet for bruk med barn som oppfyller følgende krav:

Bakovervendt:



Barnets høyde 40–105 cm / Barnets vekt ≤ 18kg

Fremovervendt:

Barnets høyde 76-105cm / Barnets vekt ≤ 18kg

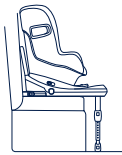
Det er IKKE tillatt å bruke fremovervendt før fylte 15 måneder.

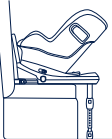
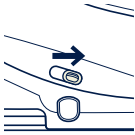
Installasjonsmodus		Installasjon	Tilbakelemt posisjon
Babymodus	Barnets høyde 40–105 cm / Barnets vekt ≤ 18 kg		1-7
Småbarnmodus	Barnets høyde 76–105 cm / Barnets vekt ≤ 18 kg Alder ≥ 15 måneder		1-7

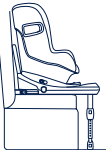
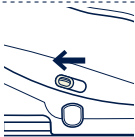
Barnets alder	Installasjonsmodus	Installasjon	Smart Ride™-avlåsing
0-15M	Bakovervendt modus		
>15 M	Bakover-/fremovervendt modus	 ELLER 	

For bruk med base

FN-regulering
nr. 129/03
i-Size universal
ISOFIX
Bakovervendt
40–105 cm/
≤ 18 kg
Fremovervendt
76–105 cm/
≤ 18 kg



030529

- 1 I henhold til FN-forskrift nr. 129 er det forbedrede barnesetet med basen et Universal ISOFIX-klasse ISO/F2X, ISO/R2 forbedret barnesete og bør monteres med ISOFIX-kontakter.
- 2 Dette er et «i-Size» forbedret barnesetesystem. Det er godkjent i henhold til FN-forskrift nr. 129 for bruk i i-Size-kompatible sitteplasser som angitt av kjøretøyprodusentene i brukerhåndboken til kjøretøyet.
- 3 Hvis du er i tvil, tar du kontakt med produsenten eller forhandleren av det forbedrede barnesetet.

Deleliste

- 1 Hodestøtte
- 2 Spedbarnsinnlegg
- 3 Setepute
- 4 Justeringsnetting
- 5 Ryggjusteringsknapp
- 6 Justeringsknapp for lastben A
- 7 Lastben
- 8 Lastbenindikator
- 9 Skulderbeltetrekk
- 10 Spenne
- 11 Selejusteringsknapp
- 12 Dreieknapp
- 13 ISOFIX-justeringsknapp
- 14 Justeringsknapp for lastben B
- 15 Sidestøtskjold
- 16 Leggstøttejusteringsknapp
- 17 Tilbakefjæringsskinne
- 18 Smart Ride™-avlåsning
- 19 ISOFIX-utløserknapp
- 20 ISOFIX-kontakt
- 21 ISOFIX-førere

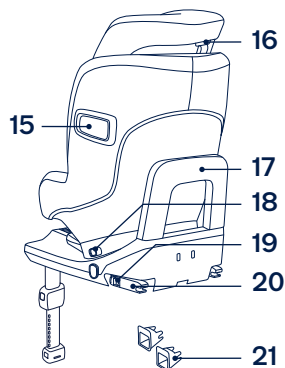
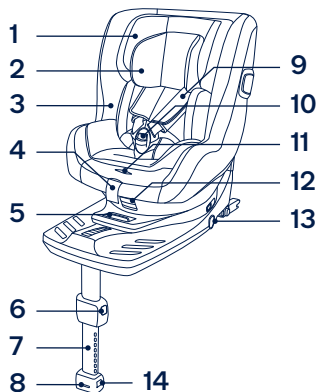

⚠ ADVARSEL

Støtteben skal være i kontakt med bilgulvet, og eventuelle remmer som fester barnet skal tilpasses kroppen til barnet. Remmene skal ikke vrides.

Når barnet er satt i det forbedrede barnesetet, må barneselen brukes riktig. Sørg for at midjebelte legges lavt slik at skrittet er godt festet og under press.

All bagasje eller andre gjenstander som kan gi personskader ved kollisjon, skal være forsvarlig festet.

Barn skal alltid sitte i det forbedrede barnesetet, selv på korte turer, da dette er når de fleste ulykker oppstår.

Det foreligger fare ved endringer eller tillegg til enheten som gjøres uten godkjenning fra vedkommende myndighet eller hvis ikke installasjonsinstruksjonene gitt av produsenten til det forbedrede barnesetet følges.

Barn skal ikke legges igjen i det forbedrede barnesetesystemet uten tilsyn.

Kontakt forhandleren for spørsmål vedrørende vedlikehold, reparasjon og utskifting av deler.

Pass på at de stive gjenstandene og plastdelene på det forbedrede barnesetet blir plassert og installert slik at de ikke kan hemmes av et flyttbart sete eller en av bilens dører.

Se etter smuss på ISOFIX-førerne med jevne mellomrom, og rengjør dem om nødvendig. Påliteligheten kan forverres dersom det trengs inn smuss, støv, matpartikler osv.

Hold dette forbedrede barnesetet borte fra sollys, da det kan bli for varmt for huden til barnet. Ta alltid på det forbedrede barnesetet før du setter barnet i det.

Sjekk før du kjøper dette forbedrede barnesetet for å være sikker på at det kan monteres riktig i kjøretøyet ditt.

Fjern det forbedrede barnesetet fra bilsetet hvis det ikke skal brukes på lengre tid.

For at bruk av dette forbedrede barnesetet med ISOFIX-kontakter skal være i henhold til FN-forskrift nr. 129 må barnet være innenfor følgende mål:

Bakovervendt:

Barnets høyde 40–105cm / Barnets vekt ≤ 18 kg

Fremovervendt:

Barnets høyde 76–105 cm / Barnets vekt ≤ 18 kg

Dette forbedrede barnesetet bør byttes ut når den har vært utsatt for tunge belastninger i en ulykke. En ulykke kan føre til skade som du ikke kan se.

Det forbedrede barnesetesystemet skal ikke brukes uten de myke delene.

De myke delene skal ikke byttes ut med noen andre enn de som er anbefalt av produsenten, da de er vesentlige for ytelsen til barnesetet.

Instruksjonene bør oppbevares med det forbedrede barnesetet i løpet av levetiden dens eller i bruksanvisningen til kjøretøyet for innebygde barneseter. Det henvises også til bruksanvisningen til bilen.

Delene av det forbedrede barnesetet skal ikke smøres på noen måte.

VIKTIG- IKKE BRUK FREMVERLENT FØR BARNET er minst 15 måneder (se instruksjonene).

INGEN forsterkede barneseter kan garantere full beskyttelse mot skade ved en ulykke. Riktig bruk av dette forbedrede barnesetet vil imidlertid redusere risikoen at barnet ditt blir alvorlig skadet eller dør.

IKKE bruk det forbedrede barnesetet hvis det er skadet eller deler mangler.

IKKE kle barne i store/overdimensjonerte klær, da dette kan hindre at barnet blir ordentlig og sikkert festet med skulderseleremmene og skrittremen mellom bena.

IKKE la det forbedrede barnesetet eller andre gjenstander ligge i kjøretøyet uten at det er festet med belte eller sikret på annen måte, da det kan kastes rundt og føre til skade på passasjerene ved en skarp sving, plutselig stopp eller kollisjon.

IKKE bruk bakovervendte forbedrede barnesetesystemer i sitteplasser der en aktiv frontkollisjonspute er installert. Dødsfall eller alvorlig skade kan oppstå.

IKKE sett noe annet enn de anbefalte indre putene i det forbedrede barnesetet.

Bruk **ALDRI** et brukt barnesete eller en forbedret barnesete hvis du ikke kjenner til historikken, da det kan ha strukturskader som risikerer barnets sikkerhet.

Bruk **ALDRI** tau eller andre surrogater til å sikre det forbedrede barnesetet i kjøretøyet eller til å sikre barnet i det forbedrede barnesetet.

Barnesetet passer kanskje ikke i alle godkjente biler når de brukes i en av disse stillingene.

Bruke produktet

IKKE installer det forbedrede barnesetet på bilseter som er vendt sidelengs eller bakover med hensyn til retningen kjøretøyet beveger seg. **(1)-1**

IKKE bruk bakovervendte forbedrede barnesetesystemer i sitteplasser der en aktiv frontkollisjonspute er installert. Dødsfall eller alvorlig skade kan oppstå. **(1)-2** Se bruksanvisningen til kjøretøyet for mer informasjon.

Det anbefales at det forbedrede barnesetet monteres på et baksete. **(1)-3**

Dette forbedrede barnesetet er egnet for bilseter med i-Size ISOFIX-ankerpunkter. **(2)**

IKKE installer dette forbedrede barnesetet på bilseter som er ustabile under installasjonen

Installasjon

- 1 Når du har satt basen på bilsetet, må du trekke lastbenet ned til gulvet. **(3)**
- 2 Sett ISOFIX-førerne inn i ISOFIX-ankerpunktene. **(4)** ISOFIX-førerne kan beskytte overflaten av bilsetet fra riving. De kan også føre ISOFIX-kontaktene.
- 3 Trykk ISOFIX-justeringsknappen på hver side av basen, og trekk deretter ut ISOFIX-kontaktene. **(5)**

! Sørg for at begge ISOFIX-kontaktene er sikkert festet til ISOFIX-ankerpunktene.

Du skal høre to klikk, og indikatorene på begge ISOFIX-kontaktene skal være helt grønne. **(6)-1**

! Når ISOFIX-kontaktene er festet, trykker du ISOFIX-justeringsknappene igjen samtidig som du skyver setet tilbake til det kommer i kontakt med ryggen på bilsetet. **(6)**

Kontroller at det forbedrede barnesetet er sikkert montert ved å trekke på begge ISOFIX-kontaktene.

- 4 Det er 9 justeringsposisjoner for ISOFIX. Trykk ISOFIX-justeringsknappene, og skyv basen tilbake mot bilsetet til den sitter stramt.
- 5 Når du har satt det forbedrede barnesetet på bilsetet, må du strekke ut lastbenet til gulvet. **(7)** Lastbenindikatoren er grønn ved riktig installasjon; rød betyr at installasjonen er feil. **(7)-3**

Lastbenet har 24 stillinger. Når lastbenindikatoren er rød, betyr dette at lastbenet er i feil posisjon.

! Sørg for at lastbenet er sikkert ved å trykke ned på forsiden til det forbedrede barnesetet.

! Forkort lastbenet ved å trykke utløserknappen for lastbenet og trekke det oppover.

- 6 Det ferdigmonterte forbedrede barnesetet er vist som **(8)**.
 - ! Kontroller at basen er sikkert montert ved å trekke på begge ISOFIX-kontaktene.
 - ! ISOFIX-kontaktene må festes og låses på ISOFIX-ankerpunktene. **(8)-1**
 - ! Lastbenet må monteres riktig med grønn indikator. **(8)-2**
- 7 Når du skal ta av det forbedrede barnesetet, trykker du ISOFIX-justeringsknappene **(9)-1** og trekker basen bort fra setet. **(9)-2**
- 8 Klem ISOFIX-utløserknappen og sekundærlåsen på ISOFIX-kontaktene, og ta setet ut av bilen. **(10)**
- 9 Trykk ISOFIX-justeringsknappen for å feste ISOFIX. **(11)**

Bruk sidestøtskjold

- ! Sørg for at sidestøtskjoldet er låst i åpen stilling for maksimal sikkerhet ved treff fra siden.
- 1 Sidestøtskjoldet aktiveres automatisk når selespenningen settes tilbake på plass og selen strammes slik at begge sidene åpnes automatisk. **(12)**
 - ! **VIKTIG:** Vær obs på at det at sidestøtbeskyttelseselementene er utfoldet **IKKE** betyr at barnet allerede er godt nok sikret.

- 2 Sidestøtskjoldet på motsatt side av bildøren kan lukkes for å gi mer sitteplass om nødvendig. Siden som ligger nærmest utsiden av bilen, skal alltid være i åpen stilling. **(13)**
- 3 Sidestøtskjoldet kan åpnes manuelt som vist på **(14)**.

Ryggjustering

Klem ryggjusteringsknappen **(15)** for å sette det forbedrede barnesetet i riktig posisjon. Vinklene for lening er vist som **(16)**.

Kontroller stillingen til lastbenet igjen etter at å ha lent tilbake.

Det er syv lenevinkler for babymodus og 7 stillinger for småbarnsmodus.

Høydejustering for hodestøtte og skuldersele

Kontroller at skulderseleremmene er satt i riktig høyde.

Klem justeringsspaken for hodestøtten **(17)**, mens du trekker opp eller ned på hodestøtten til den klikker inn på en av de 8 posisjonene. Hodestøtteposisjonene er vist som **(18)**.

- ! Ved bakovervendt bruk må høyden på skulderselen være på høyde med eller under toppen av skulderen til barnet. **(19)(20)**
- ! Ved fremovervendt bruk må høyden på skulderselen være på høyde med toppen av skulderen til barnet. **(21)**

Babymodus (bakovervendt modus)

Bakovervendt

Barnets høyde 40–105 cm / barnets vekt ≤ 18 kg

Tilbakeleent posisjon

Posisjon 1–7

- 1 Skyv Smart Ride™-avlåsingen til høyre når det forbedrede barnesetet brukes i bakovervendt modus. **(22)**
 - 2 Trykk dreieknappen for å rotere setet slik at det vender bakover. **(23)(24)**
- ! Len setet slik at det er i posisjon 3 til 7 for å gjøre det lettere å dreie.
 - ! ISOFIX-kontaktene må festes og låses på ISOFIX-ankerpunktene. **(24)-1**
 - ! Lastbenet må monteres riktig med grønn indikator. **(24)-2**

Sikre barnet

Når barnet er satt i setet, må du sjekke at skulderseleremmene er i riktig høyde.

- 1 Trykk dreieknappen for å rotere setet slik at det blir lett å sette barnet inn og ta det ut. **(25)(26)**
- 2 Hold inne selejusteringsknappen, og trekk ut skulderselene som ønsket lengde. (Trekk fra under de faste skulderputene.) **(27)**
- 3 Lås opp låsespennen ved å trykke den røde knappen. **(28)**

- 4 Fest spennene på begge sidene av setet; disse er på begge sidene av setet for å gjøre det lettere å plassere barnet i bakovervendt modus. **(29)**
- 5 Sørg for at spedbarnsinnlegget har påmontert kilen før du bruker den med spedbarn. **(30)**

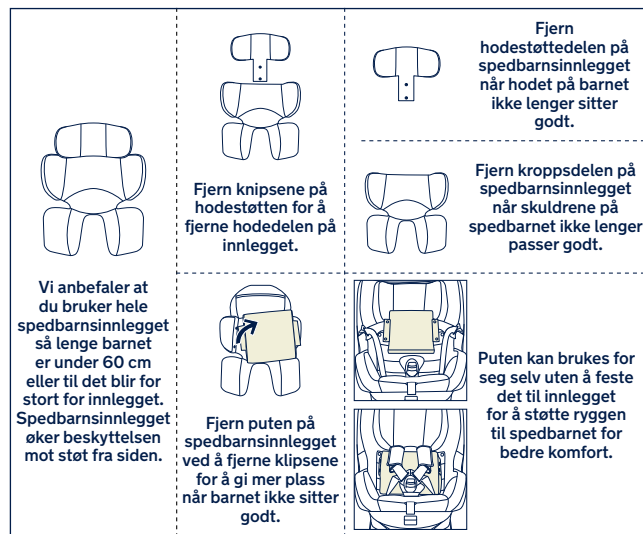

- 6 Legg barnet i det forbedrede barnesetet, og fest låsespennen. Se **(31)**.
 - 7 Stram skulderseleremmene ved å trekke inn justeringsnettingen. **(32)**
- ! Sørg for at avstanden mellom barnet og skulderseleremmene har omtrent tykkelsen til en hånd.

Småbarnsmodus (fremovervendt modus)

Fremovervendt

Barnets høyde 76–105 cm / barnets vekt ≤ 18 kg

Tilbakeleent posisjon

Posisjon 1–7

- ! Det er **IKKE** tillatt å bruke fremovervendt før fylte 15 måneder.
- 1 Skyv Smart Ride™-avlåsingen til venstre når det forbedrede barnesetet brukes i fremovervendt modus. **(33)**
- 2 Trykk dreieknappen for å rotere setet slik at det vender fremover. **(34)(35)**
- ! ISOFIX-kontaktene må festes og låses på ISOFIX-ankerpunktene. **(35)-1**
- ! Lastbenet må monteres riktig med grønn indikator. **(35)-2**

Sikre barnet

Når barnet er satt i setet, må du sjekke at skulderseleremmene er i riktig høyde.

- 1 Trykk dreieknappen for å rotere setet slik at det blir lett å sette barnet inn og ta det ut. **(36)**
- 2 Hold inne selejusteringsknappen, og trekk ut skulderselene som ønsket lengde. (Trekk fra under de faste skulderputene.) **(37)**

- 3 Lås opp låsespennen ved å trykke den røde knappen. **(38)**
- 4 Fest spennene på begge sidene av setet; disse er på begge sidene av setet for å gjøre det lettere å plassere barnet i bakovervendt modus. **(39)**
- 5 Når du installerer det forbedrede barnesetet i fremovervendt modus, må du ikke bruke spedbarnsinnlegget.
- 6 Legg barnet i det forbedrede barnesetet, og legg legge armer gjennom selen. Fest spennen. Se **(31)**.
- 7 Stram skulderseleremmene ved å trekke inn justeringsnettingen. **(40)**
- ! Sørg for at avstanden mellom barnet og skulderseleremmene har omtrent tykkelsen til en hånd.

Ta av de myke delene

- 1 Åpne spennen **(41)**, og fjern spedbarnsinnlegget.
- 2 Løsne borrelåsfestene for å fjerne skulderseletrekket. **(42)**
- 3 Åpne knipsene. **(43)**
- 4 Åpne knipsene på hovedseteputen bak skulderselene. **(44)**

- 5** Flytt skulderseleremmen bak klaffen under hodestøtten. **(45)**
- 6** Løsne strikken på toppen av hodestøtten, og ta av de myke delene av hodestøtten. **(46)(47)**
- 7** Åpne knipsene på hovedseteputen og justeringsnettingen, **(48)-1**, og fjern de myke delene. **(48)-2**

Sett på de myke delene ved å følge trinnene ovenfor i motsatt rekkefølge.

Oppbevar bruksanvisningen i oppbevaringsrommet nederst i det forbedrede barnesetet. **(49)**

Rengjøring og vedlikehold

Når du har fjernet kilen fra innlegget, legger du den på et sted der barnet ikke når det.

Vask den nedre seteputen og det øvre setetrekket med kaldt vann under 30 °C.

Ikke stryk de myke delene.

Ikke bruk blekemiddel eller tørrens på de myke delene.

Ikke bruk uforynnede vaskemidler, bensin eller andre organiske løsemidler til å vaske det forbedrede barnesetet. Det kan føre til skade på produktet.

Bruk kun mildt vaskemiddel, vann og en myk klut til å rengjøre skallet og selestroppene på det forbedrede barnesetet.

Ikke vri opp de myke delene med stor kraft for å tørke dem. Det kan gjøre dem rynket.

Tørk de myke delene i skyggen.

Fjern det forbedrede barnesetet fra bilsetet hvis det ikke skal brukes på lengre tid. Legg det forbedrede barnesetet på et kjølig, tørt sted der barnet ikke får tilgang til det.

VIKTIGT!
BEHÅLL DESSA
ANVISNINGAR FÖR
FRAMTIDA BRUK!
LÄS IGENOM NOGA

Innehåll

Produktinformation	331
Produktregistrering	
Garanti	
Kontakt	
Barnanvändningskrav	332
För användning med bas	334
Förteckning över delar	335
Varningar	336
Produktanvändning	341
Rengöring och underhåll	350

Produktinformation

Modellnummer: _____

Tillverkningsdatum: _____

Produktregistrering

Fyll i ovanstående information. Modellnumret och tillverkningsdatum är placerade under PRYM.

För att registrera produkten, besök:

www.nunababy.com

Klicka på länken "Registrera utrustning" på startsidan.

Garanti

Vi har avsiktligt designat våra högkvalitativa produkter så att de kan växa med både barnet och familjen. Eftersom vi står för våra produkter täcks vår utrustning av en kundgaranti per produkt med början från inköpsdatumet. Ha inköpsbevis, modellnummer och tillverkningsdatum tillgängligt när du kontaktar oss.

För garantiinformation besök:

www.nunababy.com

Klicka på länken "Garanti" på startsidan.

Kontakt

För reservdelar, service eller ytterligare garantifrågor, kontakta vår kundtjänstavdelning.

info@nunababy.com

www.nunababy.com

Barnanvändningskrav

Denna produkt är lämplig att använda för barn som uppfyller följande krav:

Bakåtvänd:

Barnets längd 40cm-105cm / barnets vikt ≤18kg

Framåtvänd:

Barnets längd 76cm-105cm / barnets vikt ≤18kg

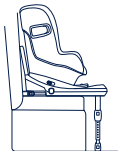

INTE tillåtet att använda framåtvänd innan 15 månaders ålder.

	Installationsläge	Installation	Lutningsposition
Spädbarnsläge	Barnets längd 40cm-105cm/ Barnets vikt ≤ 18kg		1-7
Småbarnsläge	Barnets längd 76cm-105cm/ Barnets vikt ≤ 18 kg Ålder ≥ 15 månader		1-7

För användning med bas

FN-bestämmelse
Nr.129/03
i-Size universell
ISOFIX
Bakåtvänd
40cm-105cm/
≤18kg
Framåtvänd
76cm-105cm/
≤18kg

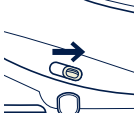
030529

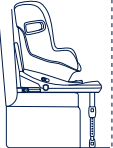
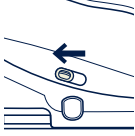
Barnets ålder	Installationsläge	Installation	Spärr för Smart Ride™
0-15 m.	Bakåtvänd läge		
>15 m.	Bakåtvänd/ Framåtvänd läge	 ELLER 	

- 1 I enlighet med FN:s förordning 129 är den förstärkta bilbarnstolen med bas en universell förbättrad bilbarnstol med ISOFIX ISO/R2 och ska monteras med ISOFIX-anslutningarna.
- 2 Den här förbättrade bilbarnstolen är "i-Size". Den är godkänd i enlighet med FN:s förordning 129 för användning i i-Size-kompatibla fordons-sättespositioner som fordonets tillverkare visar i fordonets bruksanvisning.
- 3 Vid tveksamheter ska antingen tillverkaren eller återförsäljaren av system för förstärkt bilbarnstol rådfrågas.

Lista över delar

- 1 Huvudstöd
- 2 Spädbarnsinsats
- 3 Sittdyna
- 4 Justeringsband
- 5 Justeringsknapp för tillbakalutning
- 6 Justeringsknapp för stödben A
- 7 Stödben
- 8 Indikator för stödben
- 9 Täckning axelremmar
- 10 Spänne
- 11 Bältesinställningsknapp
- 12 Rotationsknapp
- 13 ISOFIX justeringsknapp
- 14 Justeringsknapp för stödben B
- 15 Sidoskydd
- 16 Inställningsspak för huvudstödet
- 17 Studstång
- 18 Spärr för Smart Ride™
- 19 ISOFIX-låsknapp
- 20 ISOFIX-anslutning
- 21 ISOFIX-styrskenor

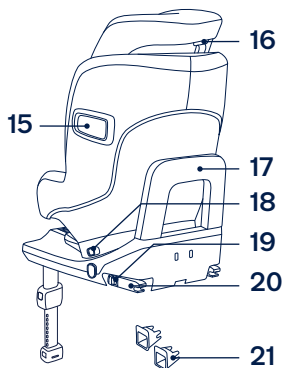
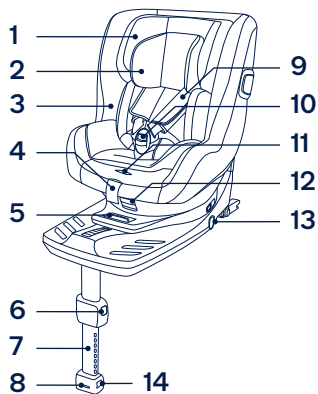

⚠ VARNING

Alla stödben ska ha kontakt med fordonets golv och alla remmar som spänner fast barnet ska vara justerade mot barnets kropp. Remmarna får inte vridas.

När barnet placerats i denna förstärkta bilbarnstol måste selen användas korrekt. Se till att säkerställa att höftbandet sitter lågt ned, så att bäckenet är ordentligt fastsatt, skall vara spänt.

Allt bagage eller andra föremål som kan orsaka personskador vid en kollision måste vara ordentligt säkrade.

Sätt alltid fast barnet i den förstärkta barnbilstolen, även vid korta resor eftersom det är då som de flesta olyckor sker.

Tänk på faran med att utföra några ändringar eller tillägg på enheten utan godkännande från behörig myndighet och faran i att inte noga följa monteringsanvisningarna som tillverkaren inkluderat med bilbarnstolen.

barn skall inte lämnas obevakat i den förstärkta bilbarnstolen.

Rådfråga återförsäljaren beträffande frågor om underhåll, reparation och utbyte av delar.

Var noga med att de fasta föremålen och platsdelarna på en förstärkt bilbarnsstol skall vara så placerade och monterade så att det inte finns någon risk för att de fastnar i ett säte som rör sig eller någon av fordonets dörrar.

Kontrollera regelbundet ISOFIX-styrskenorerna efter smuts och rengör dem om nödvändigt. Pålitligheten kan påverkas av ansamlad smuts, damm eller matrester etc.

Håll den här förstärkta bilbarnstolen borta från solljus eftersom den i annat fall kan bli för het för barnets hud. Känn alltid på den förstärkta bilbarnstolen innan du placerar barnet i den.

Kontrollera innan du köper den är förstärkta barnbilstolen att den kan installeras korrekt i ditt fordon.

Ta bort den här förstärkta barnbilstolen fordonets säte om den inte ska användas under en längre tid.

För att använda den här förbättrade bilbarnstolen med ISOFIX-anslutningar i enlighet med FN:s förordning 129 måste ditt barn uppfylla följande krav.

Bakåtvänd:

Barnets längd 40cm-105cm / barnets vikt≤18kg;

Framåtvänd:

Barnets längd 76cm-105cm / barnets vikt≤18kg;

Den här förstärkta bilbarnstolen bör bytas ut efter att den har utsatts för kraftig påverkan vid en olycka. En olyckshändelse kan orsaka skador på den som inte är synliga med blotta ögat.

Det förstärkta bilbarnstolsystemet får inte användas utan det mjuka materialet.

Det mjuka materialet får inte ersättas med något annat material än det som rekommenderas av tillverkaren, eftersom det mjuka materialet utgör en integrerad del av bilbarnstolens egenskaper.

Instruktionerna skall sparas för den förstärkta bilbarnstolen under hela dess livslängd eller i fordonshandboken om det finns inbyggda fästen. Användaren skall också referera till fordonstillverkarens handbok.

Delarna på den här förstärkta barnbilstolen skall inte smörjas på något sätt.

VIKTIGT - ANVÄND INTE FRAMÅTVÄND INNAN BARNET HAR UPPNÅTT EN ÅLDER PÅ 15 månader (se instruktionerna).

INGEN förstärkt bilbarnstol kan garantera fullständigt skydd från skador vid en olycka. Däremot minskar en korrekt användning av den här förstärkta bilbarnstolen risken för allvarliga personskador eller dödsfall för ditt barn.

ANVÄND INTE denna förstärkta bilbarnstol och den är skadad eller om delar saknas.

LÅT INTE ditt barn bära stora/för stora kläder eftersom dessa kan förhindra att barnet sitter säkert och korrekt fastspänt med axelremmarna och klykan mellan benen.

LÄMNA INTE den här förstärkta bilbarnstolen eller andra föremål utan bälte eller icke fastspända i ditt fordon. En förstärkt bilbarnstol som inte spänts fast kan kastas omkring och kan skada de som befinner sig i dess närhet vid skarpa svängar, plötsliga stopp eller kollisioner.

ANVÄND INTE framåtvända förstärkta bilbarnstolsystem på säten som det finns monterat en aktiv krockkudde framför. Dödsfall eller allvarliga skador kan uppstå.

PLACERA INTE något annat än de rekommenderade inre kuddarna i denna förstärkta bilstol.

ANVÄND ALDRIG en begagnad bilbarnstol eller en förstärkt barnbilstol som du inte känner till eftersom den kan ha strukturella skador som riskerar barnets säkerhet.

ANVÄND ALDRIG rep eller annat för att fästa den förstärkta barnbilstolen i fordonet eller för att fästa barnet i den förstärkta barnbilstolen.

Bilbarnstolen kanske inte passar i alla godkända fordon när den används i en av dessa positioner.

Produktanvändning

INSTALLERA INTE denna förstärkta bilbarnstol i fordonssäten riktad åt sidan eller bakåt avseende fordonets körriktning. **(1)-1**

ANVÄND INTE framåtvända förstärkta bilbarnstolsystem på säten som det finns monterat en aktiv krockkudde framför. Dödsfall eller allvarliga skador kan uppstå. **(1)-2** Se fordonets bruksanvisning för ytterligare information.

Det rekommenderas att installera denna förstärkta bilbarnstol för spädbarn i baksätet. **(1)-3**

Denna förstärkta bilbarnstol är lämplig för bilsäten med i-Size ISOFIX fästpunkter med basen. **(2)**

INSTALLERA INTE denna förstärkta bilbarnstol på ett fordonssäte som är instabilt under installationen.

Installation

- 1 När basen placerats på fordonssätet så ska stödbenet dras nedåt mot golvet. **(3)**
- 2 Fäst ISOFIX styrskenorna med ISOFIX förankringspunkter. **(4)** ISOFIX-styrskenorna kan skydda bilsätets yta från att slitas ut. De kommer också att styra ISOFIX-anslutningarna.
- 3 Tryck på ISOFIX justeringsknappen på någon av sidorna och dra sedan ut ISOFIX-anslutningarna. **(5)**

! Kontrollera att båda ISOFIX-anslutningarna är korrekt monterade i ISOFIX-förankringspunkterna.

Det ska också höras två ljudliga klicka och färgerna på indikatorerna på båda ISOFIX-anslutningarna skall var helt gröna. **(6)-1**

! Efter lyckad installation av ISOFIX anslutningarna, tryck på ISOFIX justeringsknappar igen medan sätet skjuts tillbaka tills det kommer i kontakt med fordonets säte på baksidan. **(6)**

Kontrollera att fasthållningsanordningen för barn är ordentligt monterad genom att dra i båda ISOFIX-anslutningarna.

- 4 Det finns 9 justerbara lägen för ISOFIX. Tryck på ISOFIX-justeringsknapparna och tryck basen tillbaka mot fordonssätet tills det sitter tätt.
- 5 Efter att basen placerats på fordonssätet, förläng stödbenet till golvet. **(7)** När indikatorn för stödbenet visar grönt betyder att det är korrekt installerat, rött betyder att det installerats felaktigt. **(7)-3**

Stödbenet har 24 lägen. När stödbenets indikator visar rött, innebär detta att stödbenet är i fel läge.

- ! Se till att stödbenet är säkert genom att trycka nedåt på framsidan av den förstärkta bilbarnstolen.
- ! För att förkorta stödbenet, tryck in stödbenets låsknapp och dra stödbenet uppåt.

- 6 Den komplett monterade förstärkta bilbarnstolen visas i (8).
 - ! Kontrollera att basen sitter fast installerad genom att dra i båda ISOFIX-anlutningarna.
 - ! ISOFIX-anlutningarna måste fästas och låsas på ISOFIX-förankringspunkterna. (8)-1
 - ! Stödbenet måste vara installerat korrekt med grön indikator. (8)-2
- 7 För att ta bort den förstärkta bilbarnstolen, tryck på ISOFIX-justeringsknappar (9)-1 och dra bort basen från sätet. (9)-2
- 8 Sedan medan ISOFIX låsknapp och andra låset på ISOFIX-anlutningarna trycks in ta bort den från fordonet. (10)
- 9 Tryck på ISOFIX justeringsknappen för att förvara ISOFIX. (11)

Använda sidokrockskydd

- ! Kontrollera att sidoskyddet är låst i öppet läge för maximal sidokrockssäkerhet.
- 1 Sidoskyddet aktiveras automatiskt när selespännet flyttas tillbaka på plats och selen är åtdragen. Båda sidor öppnas automatiskt. (12)
 - ! **VIKTIGT:** Notera att vika ut sidokrockskyddet **INTE** betyder att barnet redan är tillräckligt fastsatt.

- 2 Sidokrockskyddets skärm på den motsatt fordonsdörren kan om det behövs stängas för att få mer sittplats. Den sida som finns närmast fordonets utsida ska alltid vara i öppet läge. (13)
- 3 Sidokrockskyddet kan öppnas manuellt som det visas i (14).

Lutningsjustering

Tryck på knappen för lutningsjustering (15) för att justera den förstärkta bilbarnstolen till lämplig position. Lutningsvinkeln visas som (16).

Kontrollera stödbenets position efter lutningen.

Det finns sju lutningsvinklar och sju positioner för småbarnsläget.

Höjdjustering för huvudstöd och axelsele

Kontrollera att axelselelen remmar är inställda på rätt höjd.

Kläm på på huvudstödsspaken (17) och dra samtidigt upp eller skjut ner på huvudstödet tills det snäpper på plats i en av de 8 olika positionerna. Huvudstödpositionerna visas som (18).

- ! Vid bakåtvänd användning måste axelremmarnas höjd vara i jämnhöjd med översta punkten på barnets axlar. (19)(20)
- ! Vid framåtvänd användning måste axelremmarnas höjd vara i jämnhöjd med översta punkten på barnets axlar. (21)

Spädbarnsläge (bakåtvänt läge)

Bakåtvänd

Barnets längd 40cm-105cm/ Barnets vikt ≤18kg

Lutningsposition

Position 1-7

- 1 Skjut låset på Smart Ride™ till vänster när den förstärkta bilbarnstolen används i bakåtvänt läge. (22)
 - 2 Tryck på roteringsknappen för att rotera sätet till bakåtvänd position. (23)(24)
- ! Luta sätet så att det är i positionerna 3 till 7 för enkel rotering.
 - ! ISOFIX-anslutningarna måste fästas och låsas på ISOFIX-förankringspunkterna. (24)-1
 - ! Stödbenet måste vara installerat korrekt med grön indikator. (24)-2

Spänna fast barnet

Efter att barnet placerats i sätet ska kontroller av att axselens remmar sitter på korrekt höjd.

- 1 Tryck på roteringsknappen för att rotera så att det blir enklare att sätta i/ta ut barnet. (25)(26)
- 2 Tryck på bandjusteringsknappen medan du drar ut axselarna till den önskade längden (dra från de fasta axeldynorna för att förlänga). (27)
- 3 Lossa bältesspannet på axselen genom att trycka på den röda knappen. (28)

- 4 Fäst spännena på båda sidor av sätet, de sitter på båda sidor om sätet, som bilden visar, och gör placeringen av barnet i det framåtvända läget mer praktiskt. (29)
- 5 Se till att spädbarnsinsatsen har kilen monterad innan den används för spädbarn. (30)

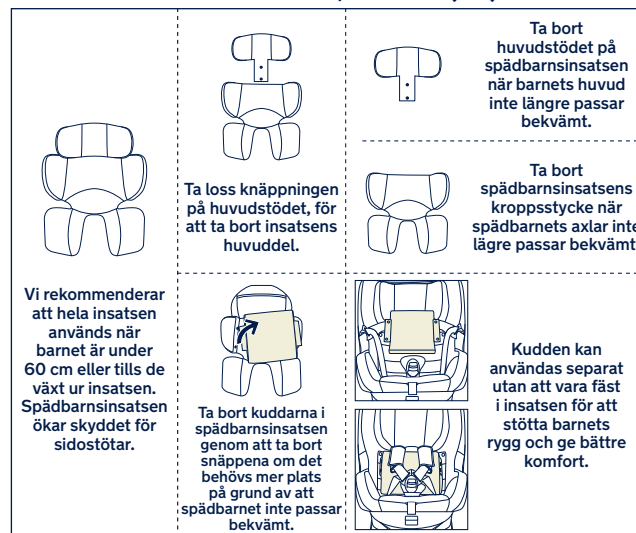

- 6 Placera barnet i den förstärkta bilbarnstolen och lås spännet. Se (31).
 - 7 Dra åt axelselens remmar genom att dra i justeringsbandet. (32)
- ! Se till att utrymmet mellan barnet och axelselens remmar är som tjockleken på en hand.

Småbarnsläge (Framåtvänd)

Framåtvänd

Barnets längd 76cm-105cm/Barnets vikt ≤18kg

Lutningsposition

Position 1-7

- ! **INTE** tillåtet att använda framåtvänd innan 15 månaders ålder.
- 1 Skjut låset på Smart Ride™ åt vänster när den förstärkta bilbarnstolen används i bakåtvänt läge. (33)
 - 2 Tryck på roteringsknappen för att rotera sätet till bakåtvänd position. (34)(35)
- ! ISOFIX-anslutningarna måste fästas och låsas på ISOFIX-förankringspunkterna. (35)-1
- ! Stödbenet måste vara installerat korrekt med grön indikator. (35)-2

Spänna fast barnet

Efter att barnet placerats i sätet ska kontroller av att axelselens remmar sitter på korrekt höjd.

- 1 Tryck på roteringsknappen för att rotera så att det blir enklare att sätta i/ta ut barnet. (36)
 - 2 Tryck på bandjusteringsknappen medan du drar ut axelselarna till den önskade längden (dra från de fasta axeldynorna för att förlänga). (37)
 - 3 Lossa bältesspannet på axelselen genom att trycka på den röda knappen. (38)
 - 4 Fäst spännena på båda sidor av sätet, de sitter på båda sidor om sätet, som bilden visar, och gör placeringen av barnet i det framåtvända läget mer praktiskt. (39)
 - 5 Vid installation av den förstärkta bilbarnstolen i framåtvänt läge ska inte spädbarnsinsatsen användas.
 - 6 Placera barnet i den förstärkta bilbarnstolen och trä båda armarna genom selen. Aktivera spännet. Se (31).
 - 7 Dra åt axelselens remmar genom att dra i justeringsbandet. (40)
- ! Se till att utrymmet mellan barnet och axelselens remmar är som tjockleken på en hand.

Borttagning av mjuka delar

- 1 Öppna spännet **(41)**, ta sedan bort spädbarnsinsatsen.
- 2 Lossa kardborrefästena för att ta bort täckningen på axelselen. **(42)**
- 3 Öppna snäppena. **(43)**
- 4 Öppna snäppena på huvudsätets dyna bakom axelselen. **(44)**
- 5 Flytta axelselens remmar bakom fliken under huvudstödet. **(45)**
- 6 Lossa resåren överst på huvudstödet och ta bort huvudstödet mjuka material. **(46)(47)**
- 7 Öppna snäppet på huvudsätets dyna och justeringssadelgjord, **(48)**-1 ta sedan bort det mjuka materialet. **(48)**-2

För montering av mjuka delar, utför ovanstående steg i omvänd ordning.

Förvara bruksanvisningen i lagringsutrymmet under den förstärkta bilbarnstolen. **(49)**

Rengöring och underhåll

Efter att kilen tagits bort från insatsen, förvara den utom räckhåll för barn.

Tvätta det nedre säteskyddet och övre säteskyddet med kallt vatten under 30 °C.

Stryk inte det mjuka materialet.

Blek inte eller kemtvätta det mjuka materialet.

Använd inte utspädda rengöringsmedel, bensin eller andra organiska lösningsmedel för att tvätta den förstärkta bilbarnstolen eller basen. Det kan skada produkten.

Använd endast mildt rengöringsmedel, vatten och en mjuk trasa för att föra rent den förstärkta bilbarnstolens yttre och selens remmar.

Vrid inte ur det mjuka materialet för att torka det. Det kan orsaka veck i det mjuka materialet.

Häng upp det mjuka materialet och låt det torka i skuggan.

Ta bort den förstärkta bilbarnstolen från fordonets säte om den inte skall användas under en längre tid. Placera bilbarnstolen på en sval och torr plats där ditt barn inte kan komma åt den.

IMPORTANT!
KEEP THESE
INSTRUCTIONS FOR
FUTURE REFERENCE:
READ CAREFULLY

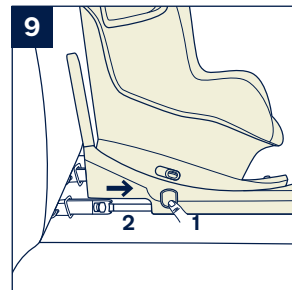
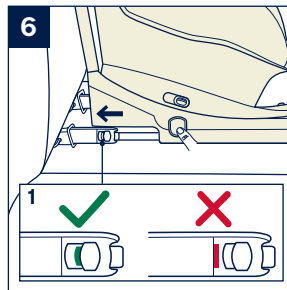
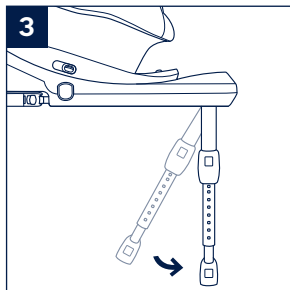
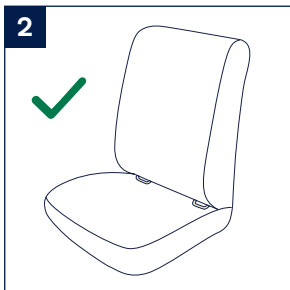
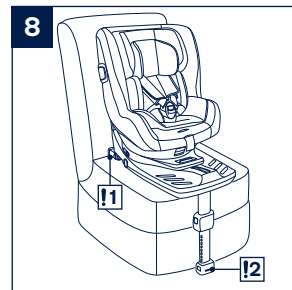
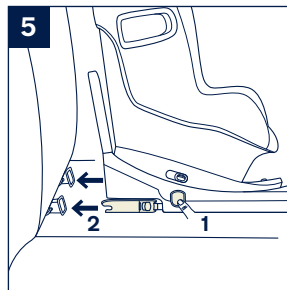
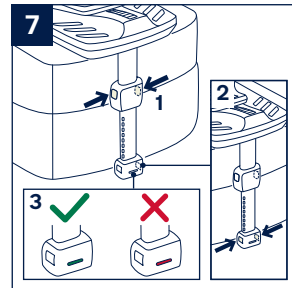
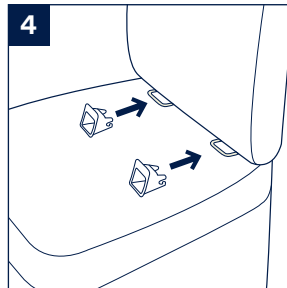
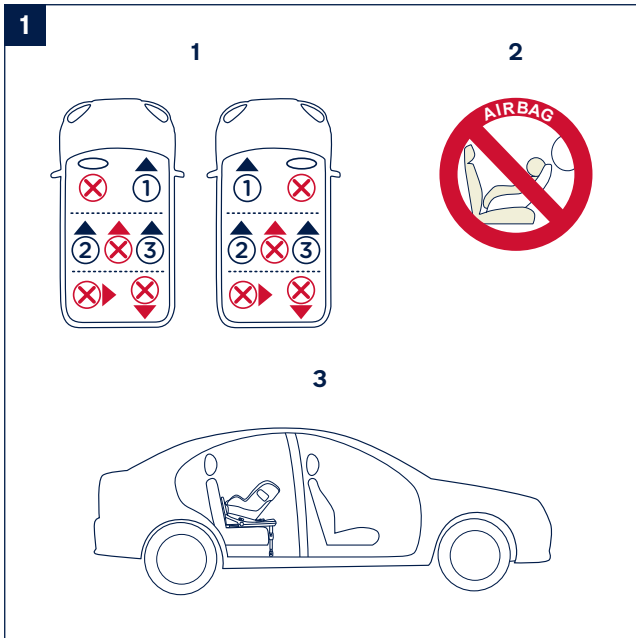

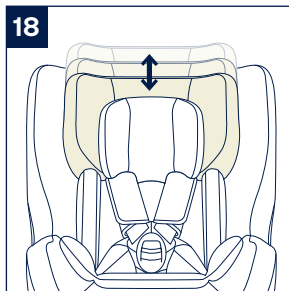
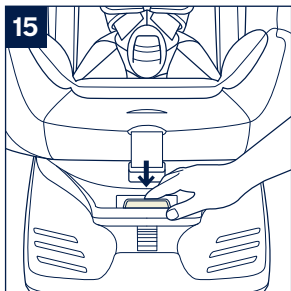
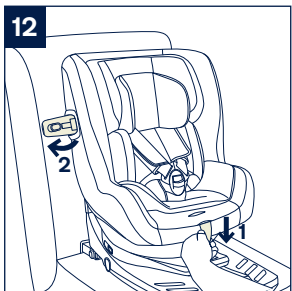
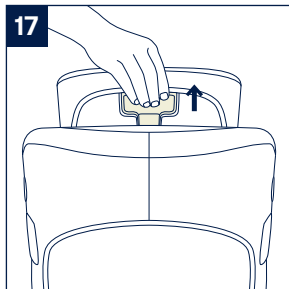
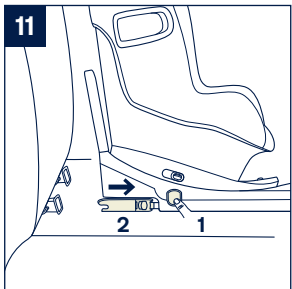
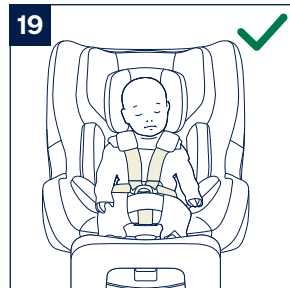
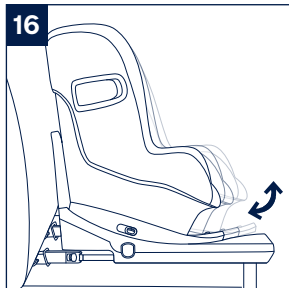
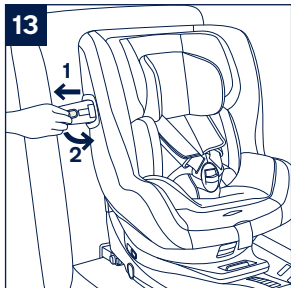
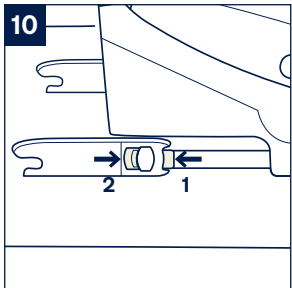

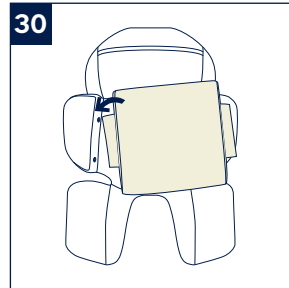
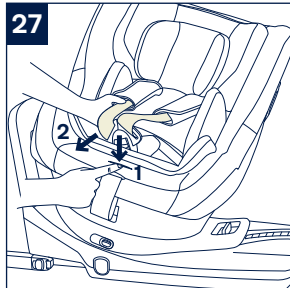
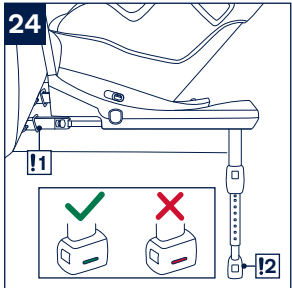
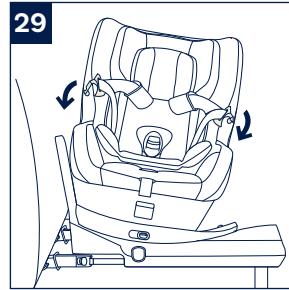
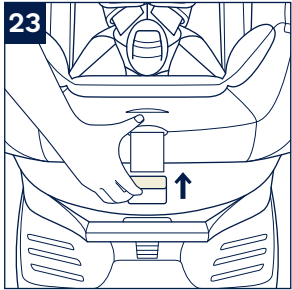
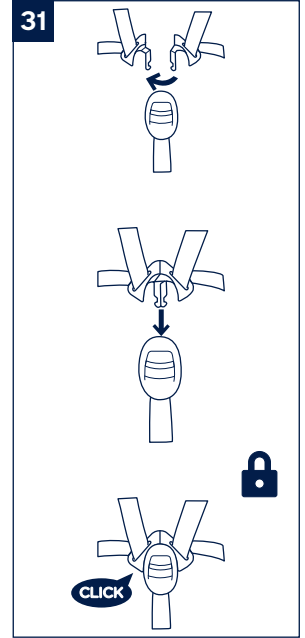
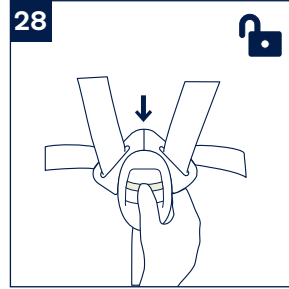
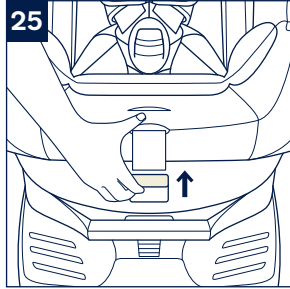
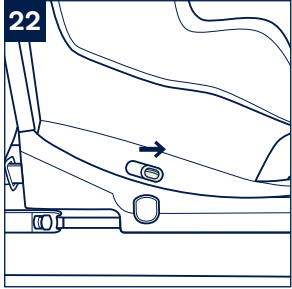

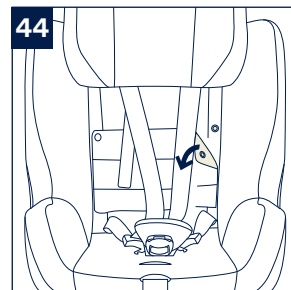
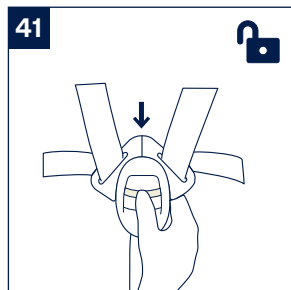
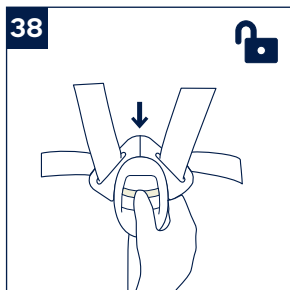
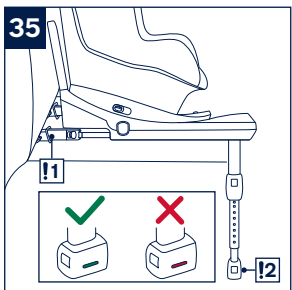
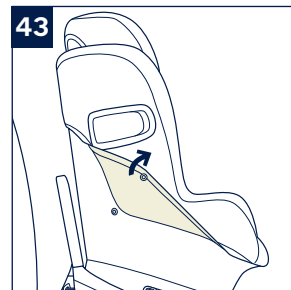
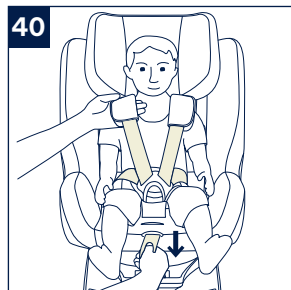
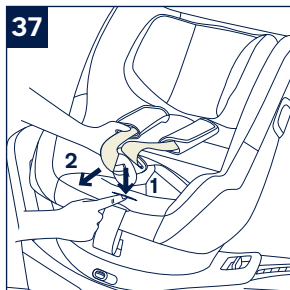
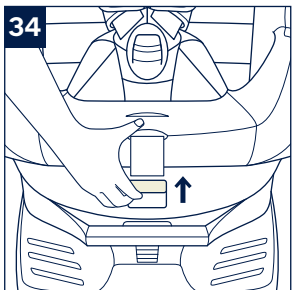
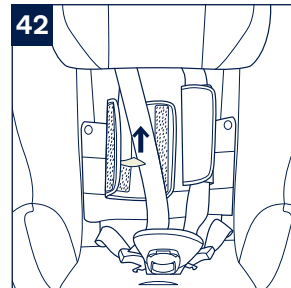
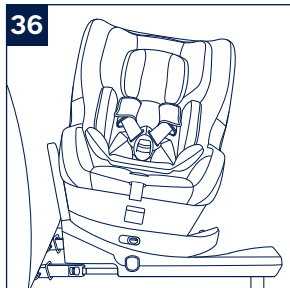
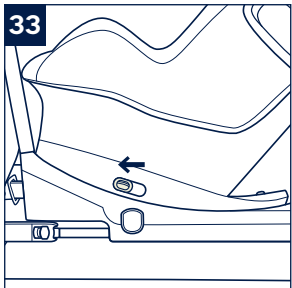

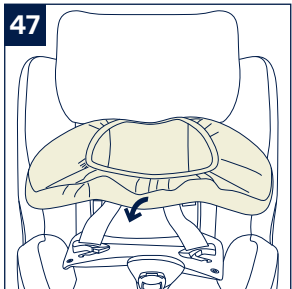
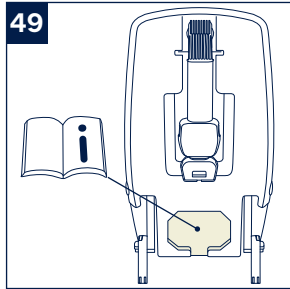
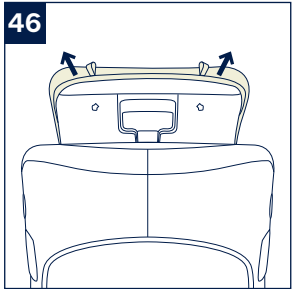
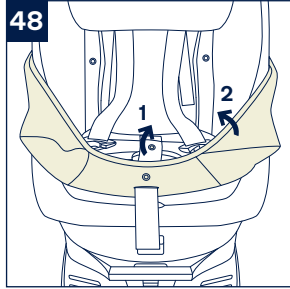
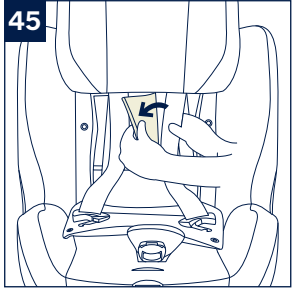

Designed
around your life



Contents

Product information	3
Product Registration	
Warranty	
Contact	
Child Usage Requirements	4
For Use with Base	6
Parts List	7
Warnings	8
Product Use	13
Cleaning and Maintenance	22
Français (FR)	23
German (DE)	47
Nederlands (NL)	71
Italiano (IT)	95
Español (ES)	119
Português (PT)	143
Polski (PL)	167
Česky (CZ)	191
Slovenčina (SK)	213
Hrvatski (HR)	237
Slovenščina (SL)	261
Русский (RU)	283
Norsk (NO)	307
Svenska (SV)	329
Suomi (FI)	351
Dansk (DK)	373
Română (RO)	395
Ελληνικά (EL)	419
Türkçe (TR)	443
عربي (AR)	460
한국어 (KO)	487

TÄRKEÄÄ!
SÄILYTÄ NÄMÄ
OHJEET TULEVAA
TARVETTA VARTEN:
LUE HUOLELLISESTI

Sisältö

Tuotetiedot	353
Tuotteen rekisteröinti	
Takuu	
Yhteystiedot	
Lapsen käyttövaatimukset	354
Käyttö alustan kanssa	356
Osaluettelo	357
Varoitukset	358
Tuotteen käyttö	363
Puhdistus ja kunnossapito	372

Tuotetiedot

Mallinumero: _____

Valmistettu (päivämäärä): _____

Tuotteen rekisteröinti

Anna seuraavat tiedot. Mallinumero ja valmistuspäivämäärä sijaitsevat PRYM-tuotteen pohjassa.

Rekisteröidäksesi tuotteesi, siirry osoitteeseen:

www.nunababy.com

Napsauta kotisivulla “Rekisteröi laite”-linkkiä.

Takuu

Olemme tarkoituksellisesti suunnitelleet korkealaatuiset tuotteemme niin, että ne voivat kasvaa sekä lapsesi että perheesi kanssa. Koska luotamme tuotteisiimme, laitteillamme on tuotekohtainen mukautettu takuu, joka alkaa tuotteen ostopäivästä. Pidä ostotosite, mallinumero ja valmistuspäivämäärää käsillä, kun otat meihin yhteyttä.

Katso takuutiedot osoitteesta:

www.nunababy.com

Napsauta kotisivulla “Takuu”-linkkiä.

Yhteystiedot

Ota yhteyttä vaihto-osiin, huoltoon ja lisätakuuseen liittyvissä kysymyksissä asiakaspalveluosastoomme.

info@nunababy.com

www.nunababy.com

Lapsen käyttövaatimukset

Tämä tuote soveltuu käytettäväksi lapsille, jotka täyttävät seuraavat vaatimukset:

Taaksepäin suunnattu:



Lapsen pituus 40–105 cm / Lapsen paino ≤18 kg

Kasvot menosuuntaan:

Lapsen pituus 76–105 cm / Lapsen paino ≤18 kg

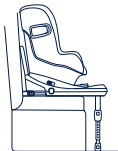
Kasvot menosuuntaan Ei sallittu ennen 15 kuukauden ikää.

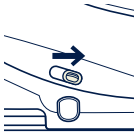
	Asennustila	Asennus	Kallistettu asento
Vauvatila	Lapsen pituus 40–105 cm / Lapsen paino ≤18 kg		1–7
Taaperotila	Lapsen pituus 76–105 cm / Lapsen paino ≤18 kg Ikä ≥15 kuukautta		1–7

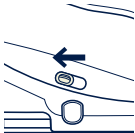
Lapsen ikä	Asennustila	Asennus	Smart Ride™-lukitusmekanismi
0–15 k.	Taaksepäin suunnattu tila		
>15 k.	Kasvot taaksepäin / menosuuntaan suunnattu tila	TAI  	

Käyttö alustan kanssa

UN-sääntö
nro 129/03
i-Size universal
ISOFIX
Taaksepäin
suunnattu
40–105 cm / ≤18 kg
Kasvot
menosuuntaan
76–105 cm /
≤18 kg

030529

- 1 Yhdistyneiden Kansakuntien sääntö nro 129:n mukaan alustallinen tehostettu lasten turvajärjestelmä on yleis-ISOFIX ISO/R2 tehostettu lasten turvajärjestelmä ja se tulee kiinnittää ISOFIX-lukitusosilla.
- 2 Tämä on kokoluokan “i” tehostettu lasten turvajärjestelmä. Se on hyväksytty Yhdistyneiden Kansakuntien sääntö nro 129:n mukaisesti käytettäväksi kokoluokka i:n kanssa yhteensopivien istuinpaikkojen kanssa, kuten ajoneuvojen valmistajien ajoneuvon käyttöoppaissa on ilmoitettu.
- 3 Jollet ole varma, ota yhteyttä joko parannetun lapsen turvaistuimen valmistajaan tai jälleenmyyjään.

Osaluettelo

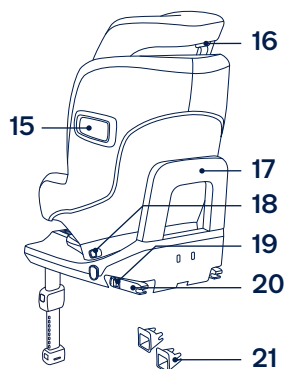
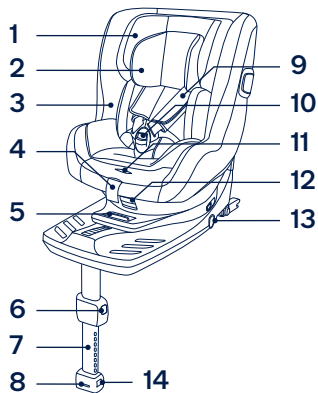
- 1 Päätuki
- 2 Vauvalisävaruste
- 3 Istuintyyny
- 4 Säätonauhakudos
- 5 Kallistuksen säätöpainike
- 6 Tukijalan säätöpainike A
- 7 Tukijalka
- 8 Tukijalan merkkivalo
- 9 Hartiaalvajaiden suojukset
- 10 Solki
- 11 Valjaiden säätöpainike
- 12 Pyörivä painike
- 13 ISOFIX-säätöpainike
- 14 Tukijalan säätöpainike B
- 15 Sivutörmäysuoja
- 16 Päätuen säätövipu
- 17 Takaisinponnahdussuojus
- 18 Smart Ride™-lukitusmekanismi
- 19 ISOFIX-vapautuspainike
- 20 ISOFIX-liitin
- 21 ISOFIX-ohjaimet



VAROITUS

Tukijalan tulee olla kosketuksissa ajoneuvon lattian kanssa ja kaikkien hihnojen tulee olla säädetty lapsen keholle sopiviksi. Hihnat eivät saa olla kiertyneitä.

Kun lapsi on asetettu tähän parannettuun lapsen turvaistuimeen, lapsivaljaita on käytettävä oikein. Varmista, että kaikkia sylihihnoja pidetään alhaalla niin, että lantio on kiinnittynyt lujasti, on kuormitettava.

Kaikki matkatavarat tai muut esineet, jotka voivat aiheuttaa vammoja törmäystilanteessa, on kiinnitettävä kunnolla.

Kiinnitä lapsi aina parannettuun lapsen turvaistuimeen, lyhyilläkin matkoilla, koska juuri tällöin useimmat onnettomuudet tapahtuvat.

Vältä vaaraa, joka aiheutuu ilman toimivaltaisen viiranomaisen hyväksyntää tehdyistä muutoksista tai lisäyksistä, ja vaaroja, jotka aiheutuvat siitä, ettei turvaohjeiden valmistajan toimittamia asennusohjeita noudateta tarkasti.

Lapsia ei saa jättää valvomatta parannettuihin lapsen turvaistuihin.

Ota yhteyttä jälleenmyyjään, jos tarvitaan kunnossapitoa, korjausta ja osien vaihtoa.

Pidä huoli, että parannetun lapsen turvaistuimen jäykät kohteet ja muoviosat on sijoitettu ja asennettu niin, etteivät ne todennäköisesti takerru siirrettävään penkkiin tai ajoneuvon oveen.

Tarkista ISOFIX-ohjainten likaantuminen säännöllisesti ja puhdista ne, jos on tarpeen. Lian, pölyn ja ruokajäämien jne. kertyminen voi heikentää luotettavuutta.

Pidä tämä parannettu lapsen turvaistuin poissa auringonpaisteesta, siitä voi tulla liian kuuma lapsen iholle. Tunnustele parannettua lapsen turvaistuinta ennen lapsen asettamista siihen.

Tarkista ennen tämän parannetun lasten turvaistuimen ostamista, että sen voi asentaa oikein ajoneuvoosi.

Irrota tämä parannettu lapsen turvaistuin ajoneuvon penkistä, jos sitä ei käytetä pitkään aikaan.

Käyttääksesi tätä tehostettua lasten turvajärjestelmää ISOFIX-lukitusosien kanssa Yhdistyneiden Kansakuntien sääntö nro 129:n mukaisesti, lapsen on täytettävä seuraavat vaatimukset.

Taaksepäin suunnattu:

Lapsen pituus 40–105 cm / Lapsen paino ≤18 kg;

Kasvot menosuuntaan:

Lapsen pituus 76–105 cm / Lapsen paino ≤18 kg;

Tämä parannettu lapsen turvaistuin tulee vaihtaa, jos se on altistunut voimakkaille rasituksille onnettomuudessa. Onnettomuus voi aiheuttaa silmille havaitsematonta vahinkoa.

Parannettua lapsen turvaistuinta ei saa käyttää ilman pehmyttarvikkeita.

Pehmyttarvikkeita ei saa vaihtaa muihin kuin valmistajan suosittelemiin, koska pehmyttarvikkeet muodostavat kiinteän osan turvajärjestelmän suorituskyvystä.

Käyttöohjeita on säilytettävä lapsen parannetussa turvaistuimessa koko sen käyttöiän tai yhdessä ajoneuvon käsikirjan kanssa, jos turvajärjestelmä on sisäänrakennettu.. Käyttäjän tulee katsoa tiedot myös ajoneuvon valmistajan käsikirjasta.

Tämän parannetun lapsen turvaistuimen osia ei saa voidella millään tavoin.

TÄRKEÄÄ - ÄLÄ KÄYTÄ KASVOT ETEENPÄIN ENNEN KUIN LAPSEN IKÄ ON YLI 15 kuukautta (Katso ohjeet).

MIKÄÄN parannettu lasten turvaistuin ei takaa täyttä suojausta vammalta onnettomuudessa. Tämän parannetun lasten turvaistuimen oikea käyttö kuitenkin vähentää lapsen vakavan vamman tai kuoleman vaaraa.

ÄLÄ käytä tätä parannettua lapsen turvaistuinta, jos se on vahingoittunut, tai jos siitä puuttuu osia.

ÄLÄ pue lasta liian suuriin vaatteisiin, se voi estää lapsen turvallisen kiinnittämisen hartiavaljaisiin ja haarahihnaan jalkojen välissä.

ÄLÄ jätä tätä parannettua lapsen turvaistuinta tai muita kohteita ilman turvavyötä tai kiinnitystä ajoneuvoon, koska ilman kiinnitystä oleva lapsi voi sinkoutua irti ja vahingoittaa matkustajia jyrkässä käänöksessä, äkkipsäytyksessä tai törmäyksessä.

ÄLÄ käytä taaksepäin suunnattua parannettua lapsen turvaistuinta istuimilla, joihin on asennettu aktiivinen frontaalinen turvatyyny. Seurauksena voi olla kuolema tai vakava vamma.

ÄLÄ aseta mitään muuta kuin suositellut sisätyyny tähän parannetun lapsen turvaistuimen sisään.

ÄLÄ KOSKAAN käytä käytettyä parannettua lapsen turvaistuinta tai sellaista, jonka historiaa et tiedä, koska siinä voi olla rakenteellinen vika, joka voi vaarantaa lapsen turvallisuuden

ÄLÄ KOSKAAN käytä köysiä tai muita korvikkeita parannetun lapsen turvaistuimen kiinnittämiseen ajoneuvoon tai lapsen kiinnittämiseen parannettuun lapsen turvaistuimeen

Lapsen turvaistuin ei ehkä sovi kaikkiin hyväksytyihin ajoneuvoihin, kun sitä käytetään jossakin näistä sijainneista.

Tuotteen käyttö

ÄLÄ asenna tätä parannettua lapsen turvaistuinta ajoneuvon istuimille, jotka ovat sivuttain tai taaksepäin ajoneuvon kulkusuuntaan nähden. **(1)-1**

ÄLÄ käytä taaksepäin suunnattua parannettua lapsen turvaistuinta istuimilla, joihin on asennettu aktiivinen frontaalinen turvatyyny. Seurauksena voi olla kuolema tai vakava vamma. **(1)-2** Katso ajoneuvon käyttöoppaasta lisätietoja.

On suositeltavaa asentaa tämä parannettu lapsen turvaistuin ajoneuvon takapenkillä. **(1)-3**

Tämä parannettu lapsen turvaistuin on sopiva ajoneuvon istuimille, joissa on i-Size ISOFIX -ankkuripisteet. **(2)**

ÄLÄ asenna tätä parannettua lapsen turvaistuinta ajoneuvon penkeille, jotka ovat epävakaita asennuksen aikana.

Asennus

- 1 Asetettuasi alustan ajoneuvon istuimelle, vedä tukijalka alaspäin lattiaan. **(3)**
- 2 Kiinnitä ISOFIX-ohjaimet ISOFIX-ankkuripisteisiin. **(4)** ISOFIX-ohjaimet suojaavat ajoneuvon istuimen pintaa repeämisiltä. Ne myös ohjaavat ISOFIX-liittimiä.
- 3 Paina ISOFIX-säätöpainiketta alustan jommalla kummalla puolella ja vedä sitten ISOFIX liittimet ulos. **(5)**

! Varmista, että molemmat ISOFIX-liittimet on kiinnitetty pitävästi ISOFIX-ankkuripisteisiinsä.

Liitettäessä tulisi kuulua kaksi naksahdusta ja molempien ISOFIX-merkkivalojen tulisi palaa vihreinä. **(6)-1**

! Kun ISOFIX -liittimien asennus on onnistunut, paina ISOFIX-säätöpainikkeita uudelleen painaen samalla istuimen selkänjojaa, kunnes se joutuukosketuksiin ajoneuvon istuimenselkänjojan kanssa. **(6)**

Varmista, että parannettu lapsen turvaistuin on asennettu pitävästi vetämällä molemmista ISOFIX-liittimistä.

- 4 ISOFIX-liittimille on 9 säädettävää asentoa. Paina ISOFIX-säätöpainikkeita ja työnnä alustan takaosa tiukasti kiinni vasten ajoneuvon istuinta.
- 5 Asetettuasi parannetun lapsen turvaistuimen ajoneuvon istuimelle, laajenna tukijalka lattiaan. **(7)** Tukijalan merkkivalo palaa vihreänä, kun se on asennettu oikein, punainen tarkoittaa, että se on asennettu väärin. **(7)-3**

Tukijalalla on 24 asentoa. Kun tukijalan merkkivalo palaa punaisena, tukijalka on väärässä asennossa.

- ! Varmista, että tukijalka on kiinni painamalla parannetun lapsen turvaistuimen etuosaa alas.
- ! Lyhentääksesi tukijalkaa, purista tukijalan vapautuspainiketta ja vedä tukijalkaa ylöspäin.

- 6 Kokonaan koottu lapsen parannettu turvaistuin näkyy kuvassa (8).
- ! Varmista, että alusta on asennettu pitävästi vetämällä molemmista ISOFIX-liittimistä.
- ! ISOFIX-liittimien tulee olla kiinni ja lukittuina ISOFIX-ankkuripisteisiin. (8)-1
- ! Tukijalka on asennettava oikein niin, että vihreä merkkivalo palaa. (8)-2
- 7 Poistaaksesi parannetun lapsen turvaistuimen ajoneuvosta, paina ISOFIX-säätöpainikkeita (9)-1 ja vedä alusta pois istuimesta. (9)-2
- 8 Sen jälkeen puristaen ISOFIX-vapautuspainiketta ja toissijaista lukkoa ISOFIX-liittimissä, poista turvaistuin ajoneuvosta. (10)
- 9 Paina ISOFIX-säätöpainikkeita asettaaksesi ISOFIXin säilytykseen. (11)

Käytä sivutörmäyssuojaa

- ! Varmista, että sivutörmäyssuoja on lukittu auki-asentoon maksimaalisen sivutörmäysturvallisuuden vuoksi.
- 1 Sivutörmäyssuojat aktivoituvat automaattisesti, kun valjaiden solki on siirtynyt takaisin paikalleen ja kun valjaat on kiristetty, molemmat puolet avautuvat automaattisesti. (12)
- ! **TÄRKEÄÄ:** Huomaa, että sivutörmäyssuojan avaaminen EI tarkoita, että lapsi on jo rajoitettu riittävän tiukasti.

- 2 Sivutörmäyssuojan vastapäätä ajoneuvon ovea voi sulkea lisäistumatilaa saamiseksi, jos on tarpeen. Ajoneuvon sisätiloja lähinnä olevan puolen on oltava aina auki-asennossa. (13)
- 3 Sivutörmäyssuojan voi avata manuaalisesti, kuten näytetty kohdassa (14).

Kallistuksen säätö

Purista kallistuksen säätöpainiketta (15) säätääksesi parannetun lapsen turvaistuimen oikeaan asentoon. Kallistuskulmat on näytetty kuvassa (16).

Tarkista kallistuksen jälkeen tukijalan asento uudelleen.

Vauvatilalle on 7 kallistuskulmaa ja taaperotilalle 7 asentoa.

Korkeuden säätö päätuelle ja hartiavaljaille

Tarkista, että hartiavaljaiden hihnat on asetettu oikealle korkeudelle.

Purista päätuen säätövipua (17) samalla, kun vedät päätukea ylös tai alas, kunnes se napsahtaa yhteen 8 asennosta. Päätuen asennot on näytetty kuvassa (18).

- ! Käytettäessä taaksepäin suunnatussa tilassa, hartiavaljaiden korkeuden on oltava samalla tasolla tai lapsen hartioiden yläosan alapuolella. (19)(20)

- ! Käytettäessä kasvit eteenpäin -tilassa, hartiavaljaiden korkeuden on oltava samalla tasolla lapsen hartioiden yläosan kanssa. (21)

Vauvatila (Taaksepäin suunnattu tila)

Taaksepäin suunnattu

Lapsen pituus 40–105 cm / Lapsen paino ≤18 kg

Kallistusasento

Asento 1–7

- 1 Liu'uta Smart Ride™-lukitusmekanismia oikealle, kun parannettua lapsen turvaistuinta käytetään taaksepäin suunnatussa tilassa. (22)

- 2 Paina pyörivää painiketta kiertääksesi istuimen taaksepäin suunnattuun asentoon. (23)(24)

! Kallista istuin asentoihin 3–7 kiertämisen helpottamiseksi.

! ISOFIX-liittimien tulee olla kiinni ja lukittuina ISOFIX-ankkuripisteisiin. (24)-1

! Tukijalka on asennettava oikein niin, että vihreä merkkivalo palaa. (24)-2

Lapsen kiinnittäminen

Kun lapsi on asetettu istuimelle, tarkista ovatko hartiavaljaiden hihnat oikealla korkeudella.

- 1 Paina pyörivää painiketta kiertääksesi helpommalle puolelle lapsen asettamista/ poistamista varten. (25)(26)

- 2 Paina valjaiden säätöpainiketta samalla, kun vedät hartiavaljaat ulos haluttuun pituuteen (Vedä alta kiinnitettyt hartiapehmusteet pidentääksesi). (27)
- 3 Avaa valjaiden soljen lukitus painamalla punaista painiketta. (28)
- 4 Kiinnitä molemmille puolille istuinta sijoitetut soljet istuimen molemmille puolille tehdeksesi taaksepäin suunnattu -tilaan sijoitetun lapsen asettamisesta helpompaa. (29)
- 5 Varmista, että kiila on koottu vauvatukeen ennen kuin vauva asetetaan siihen. (30)

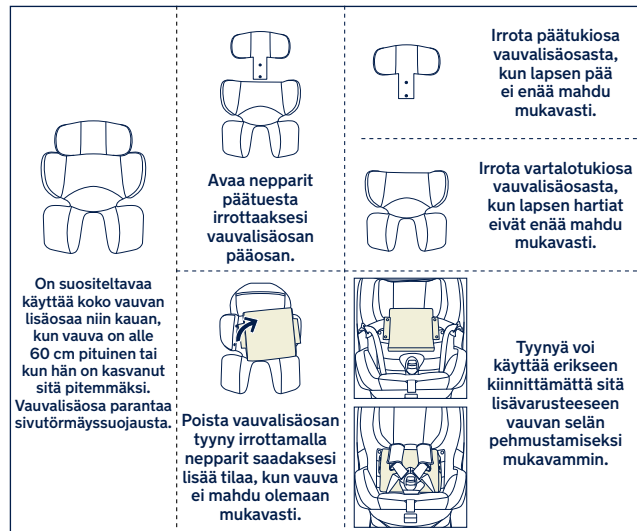

- 6 Aseta lapsi parannettuun lapsen turvaistuimeen ja lukitse solki. Katso kuva (31).
 - 7 Kiristä hartiavaljaan hihnat säätöhihnoista vetämällä. (32)
- ! Varmista, että tila lapsen ja hartiavaljaiden hihnojen välillä on noin yhden kämmenen paksuuden mittainen.

Taaperotila (Kasvot eteenpäin -tila)

Kasvot eteenpäin

Lapsen pituus 76–105 cm / Lapsen paino ≤18 kg

Kallistusasento

Asento 1–7

- ! Kasvot menosuuntaan EI sallittu ennen 15 kuukauden ikää.
- 1 Liu'uta Smart Ride™-lukitusmekanismia vasemmalle, kun parannettua lapsen turvaistuinta käytetään Kasvot eteenpäin -tilassa. (33)
 - 2 Paina pyörivää painiketta kiertääksesi istuimen Kasvot menosuuntaan -asentoon. (34)(35)
- ! ISOFIX-liittimien tulee olla kiinni ja lukittuina ISOFIX-ankkuripisteisiin. (35)-1
- ! Tukijalka on asennettava oikein niin, että vihreä merkkivalo palaa. (35)-2

Lapsen kiinnittäminen

Kun lapsi on asetettu istuimelle, tarkista ovatko hartiavaljaiden hihnat oikealla korkeudella.

- 1 Paina pyörivää painiketta kiertääksesi helpommalle puolelle lapsen asettamista/ poistamista varten. (36)
 - 2 Paina valjaiden säätöpainiketta samalla, kun vedät hartiavaljaat ulos haluttuun pituuteen (Vedä alta kiinnitetty hartiapehmusteet pidentääksesi). (37)
 - 3 Avaa valjaiden soljen lukitus painamalla punaista painiketta. (38)
 - 4 Kiinnitä molemmille puolille istuinta sijoitetut soljet istuimen molemmille puolille tehdäksesi menosuuntaan sijoitetun lapsen asettamisesta helpompaa. (39)
 - 5 Kun asennat parannetun lapsen turvaistuimen kasvot menosuuntaan suunnattuun tilaan, älä käytä vauvalisäosaa.
 - 6 Aseta lapsi parannettuun lapsen turvaistuimeen ja vie molemmat kädet valjaiden läpi. Kiinnitä solki. Katso kuva (31).
 - 7 Kiristä hartiavaljaan hihnat säätöhihnoista vetämällä. (40)
- ! Varmista, että tila lapsen ja hartiavaljaiden hihnojen välillä on noin yhden kämmenen paksuuden mittainen.

Irrota pehmyttarvikkeet

- 1 Avaa solki **(41)** ja irrota sitten vauvalisäosa.
- 2 Irrota koukku ja silmukkakiinnikkeet irrottaaksesi hartiavaljaiden suojuksen. **(42)**
- 3 Avaa nepparit. **(43)**
- 4 Avaa pääistuintyydyn nepparit hartiavaljaiden takana. **(44)**
- 5 Siirrä hartiavaljaiden hihnat päätuen takana olevan läpän taakse. **(45)**
- 6 Irrota joustava osa päätuen päällä ja irrota sitten päätuen pehmyttarvikkeet. **(46)(47)**
- 7 Avaa pääistuintyydyn neppari ja säädä säätönauhakudos, **(48)-1** poista sitten pehmyttarvikkeet. **(48)-2**

Kootaksesi pehmyttarvikkeet, toista vaiheet päinvastaisessa järjestyksessä.

Säilytä tätä käyttöopasta parannetun lapsen turvaistuimen alaosassa olevassa säilytyslokerossa. **(49)**

Puhdistus ja kunnossapito

Poistettuasi kiilan lisäosasta, säilytä sitä lasten ulottumattomissa.

Pese puuvillainen istuintyydyn ja istuimen yläsuojus alle 30 °C -asteisella kylmällä vedellä.

Älä silitä pehmusteita.

Älä valkaise tai kuivapese pehmusteita.

Älä käytä laimentamatonta neutraalia pesuainetta, bensiiniä tai muita orgaanisia liuottimia parannetun lapsen turvaistuimen pesemiseen. Se voi vahingoittaa tuotetta.

Käytä ainoastaan mietoa pesuainetta, vettä ja pehmeää liinaa parannetun lapsen turvaistuimen kuoren ja valjaiden puhdistamiseen

Älä kuivaa pehmyttarvikkeita kiertämällä niitä suurella voimalla. Siitä voi jäädä pehmyttarvikkeisiin rypyyjä.

Ripusta pehmyttarvikkeet kuivumaan varjoon.

Irrota parannettu lapsen turvaistuin ajoneuvon penkistä, jos sitä ei käytetä pitkään aikaan. Säilytä parannettua lapsen turvaistuinta viileässä, kuivassa paikassa, johon lapsilla ei ole pääsyä.

VIGTIGT!
GEM DISSE
INSTRUKTIONER TIL
SENERE BRUG:
LÆS OMHYGGELIGT

Indhold

Produktoplysninger	375
Produktregistrering	
Garanti	
Kontakt	
Brugskrav	376
Til brug med soklen	378
Liste over dele	379
Advarsler	380
Brug af produktet	385
Rengøring og vedligeholdelse	394

Produktoplysninger

Modelnummer: _____

Fremstillingsdato: _____

Produktregistrering

Udfyld venligst oplysninger ovenfor. Modelnummeret og fremstillingsdatoen kan findes på bunden af din PRYM.

Dit produktet kan registreres på:

www.nunababy.com

Klik på linket "Registrer gear" på hjemmesiden.

Garanti

Vores høj kvalitetsprodukter er designet, så de kan tilpasses til dit barns voksende størrelse. Da vi står ved vores produkter, er vores udstyr dækket med en garanti, der er tilpasset hver produkt, og som starter den dag produktet købes. Du bedes venligst have dit købsbevis, modelnummer og fremstillingsdato klar, når du kontakter os.

Du kan finde flere garantioplysninger på:

www.nunababy.com

Klik på linket "Garanti" på hjemmesiden.

Kontakt

For oplysninger om reservedele, service og garantien, bedes du venligst kontakte vores kundeservice.

info@nunababy.com

www.nunababy.com

Brugskrav

Dette produkt er velegnet til brug med børn, der opfylder følgende krav:

Bagudvendt:



Barnets højde 40cm-105cm / Barnets vægt ≤ 18kg

Fremadvendt:

Barnets højde 76cm-105cm / Barnets vægt ≤ 18kg

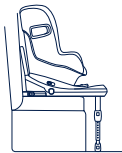
Det er IKKE tilladt at bruge fremadvendt position, før barnet er 15 måneder gammel.

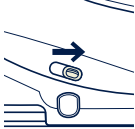
Opstillingsmåde		Montering	Tilbagelænet stilling
Stilling til baby	Børnehøjde 40-105 cm/ Barnets vægt ≤ 18 kg		1-7
Stilling til småbørn	Børnehøjde 76-105 cm/ Barnets vægt ≤ 18 kg Alder ≥ 15 måneder		1-7

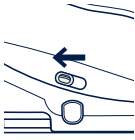
Barnets alder	Opstillingsmåde	Montering	Smart Ride™ lås
0-15 M	Bagudvendt stilling		
>15 M	Bagudvendt/ Fremadvendt stilling	 ELLER 	

Til brug med soklen

FN-regulativ
Nr.129/03
i-Size universal
ISOFIX
Bagudvendt
40-105 cm/
≤ 18kg
Fremadvendt
76-105 cm/
≤ 18kg



030529

- 1 I henhold til FN-regulativ nr. 129 er denne autostol med bund en universal ISOFIX-klasse ISO/F2X, ISO/R2 autostol, som skal fastgøres med ISOFIX-spænderne.
- 2 Dette er et forstærket "i-Size" autostolsystem. Det er - i henhold til FN-regulativ nr.129 - godkendt til brug i i-Size-kompatible sæder i køretøjer, som er angivet af bilproducenterne i køretøjets brugervejledning.
- 3 Hvis du er i tvivl, skal du kontakte producenten af autostolen eller din forhandler.

Liste over dele

- 1 Nakkestøtte
- 2 Indlæg til spædbørn
- 3 Sædepude
- 4 Selejustering
- 5 Knap til justering af ryglænet
- 6 Justeringsknap A til benstøtte
- 7 Støtteben
- 8 Indikator til støtteben
- 9 Skulderselebetræk
- 10 Spænde
- 11 Justeringsknap til sele
- 12 Knap til at dreje enheden
- 13 ISOFIX-justeringsknap
- 14 Justeringsknap B til støtteben
- 15 Sideskærm
- 16 Justeringshåndtag til hovedstøtte
- 17 Bøjle
- 18 Smart Ride™ lås
- 19 ISOFIX-frigivelsesknop
- 20 ISOFIX-spænde
- 21 ISOFIX-styr

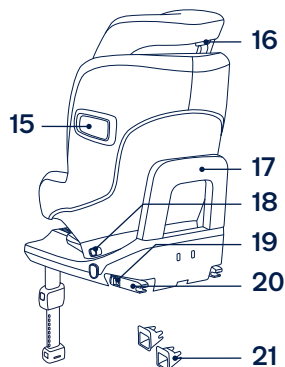
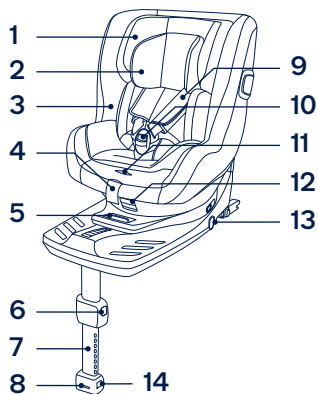

⚠ ADVARSEL

Ethvert støtteben skal være i kontakt med køretøjets gulv, og alle seler der fastholder barnet, skal tilpasses barnets krop. Selerne må ikke vrides.

Når dit barn er anbragt i denne autostol, skal børneselen bruges korrekt. Sørg for, at alle skødestropper sidder lavt, så bækkenet sidder fast.

Bagage eller andre genstande kan føre til skader i tilfælde af et sammenstød, og de skal derfor spændes ordentligt fast.

Spænd altid barnet fast i autostolen, selv på korte ture, da de fleste ulykker sker her..

Vær opmærksom på faren ved at foretage ændringer eller tilføjelser til anordningen, uden godkendelse af den typegodkendende myndighed, og faren ved ikke at følge autostolens installationsvejledninger, der følger med produktet.

Barnet må ikke efterlades i autostolen uden opsyn.

Kontakt din forhandler vedrørende spørgsmål om vedligeholdelse, reparation og udskiftning af dele.

Når autostolen monteres skal du holde øje med at dens hårde genstande og plastdele ikke kan komme i klemme i et bevægeligt sæde eller i en køretøjets døre.

Kontroller regelmæssigt ISOFIX-styrebeslagene for snavs og rengør dem, hvis nødvendigt. Pålidelighed kan påvirkes ved indtrængen af skidt, støv, madrester, osv.

Denne forstærkede autostol skal holdes væk fra sollys, fordi den kan blive for varm for barnets hud. Mærk altid efter med en hånd, inden du anbringer barnet i autostolen.

Inden du køber denne autostol skal du sikre dig, at den kan monteres korrekt i din bil.

Hvis autostolen ikke skal bruges i længere tid, skal den tages ud af køretøjet.

For at bruge denne autostol med ISOFIX-spænder i henhold til FN regulativ nr. 129, skal dit barn opfylde følgende krav.

Bagudvendt:

Barnets højde 40-105 cm/Barnets vægt \leq 18 kg;

Fremadvendt:

Barnets højde 76-105 cm/Barnets vægt \leq 18 kg;

Hvis denne forstærket autostol udsættes for voldsomme belastninger i en ulykke, skal den skiftes. En ulykke kan forårsage skader, som ikke kan ses.

Autostolen må ikke bruges uden de bløde dele.

De bløde dele må ikke erstattes med nogen andre dele, undtagen dele der anbefales af producenten, da de bløde dele er en integreret del af autostolens funktion.

Vejledningerne skal opbevares i autostolen i hele dens levetid eller i køretøjets håndbog i tilfælde af indbyggede begrænsninger. Brugeren bedes også se håndbogen fra bilproducenten.

Autostolens dele skal ikke smøres på nogen måde.

VIGTIGT - AUTOSTOLEN MÅ IKKE VENDRE FREMAD, FØR BARNET ER OVER 15 måneder (se vejledningerne).

INGEN autostol kan garantere en fuld beskyttelse imod kvæstelser ved en ulykke. Korrekt brug af denne autostol kan dog nedsætte risikoen for alvorlige kvæstelser eller dødsfald.

Brug **IKKE** denne autostol, hvis den er beskadiget eller mangler dele.

Barnet må **IKKE** have for stort tøj på, da dette kan gøre, at barnet ikke spændes ordentligt og sikkert fast af skulderselerne og selerne mellem lårene.

Autostolen samt andre genstande må **IKKE** efterlades i bilen uden at være spændt fast, da den kan blive kastet rundt ved et skarpt sving, et pludseligt stop eller et sammenstød, og forårsage skade på passagerne i køretøjet.

Brug **IKKE** en bagudvendt autostol på siddepladser, hvor der er en fremadvendt airbag. Der er risiko for dødsfald eller alvorlige kvæstelser.

Du må **IKKE** lægge andet i autostolen, udover de anbefalede indvendige puder.

Brug **ALDRIG** en brugt autostol eller en autostol, hvis historik du ikke kender, fordi den kan have strukturelle skader, som kan udgøre en risiko for dit barn.

Brug **ALDRIG** reb eller andet til at fastgøre autostolen med i et køretøj, eller til at fastgøre barnet i autostolen med.

Autostolen passer muligvis ikke altid i alle positioner i godkendte køretøjer.

Brug af produktet

Monter **IKKE** denne autostol på køretøjssæder, der vender sidelæns eller bagud i forhold til køreretningen. **(1)-1**

Brug **IKKE** en bagudvendt autostol på siddepladser, hvor der er en fremadvendt airbag. Der er risiko for dødsfald eller alvorlige kvæstelser. **(1)-2** Se brugsanvisningen til bilen for flere oplysninger.

Det anbefales at montere denne forstærkede autostol på bagsædet i bilen. **(1)-3**

Denne autostol er velegnet til brug på autosæder med i-Size ISOFIX-spændepunkter. **(2)**

Denne autostol må **IKKE** monteres på sæder, der kan bevæge sig under brug.

Montering

- 1 Når bunden er placeret på bilsædet, skal støttebenet trækkes mod bunde af køretøjet. **(3)**
- 2 Fastgør ISOFIX-styrebeslagene til ISOFIX-spændepunkterne. **(4)** ISOFIX-styrebeslagene kan beskytte overfladen af køretøjets sæde imod slid. De styrer også ISOFIX-spænderne.
- 3 Tryk på ISOFIX-justeringsknappen på en af siderne på soklen, og tryk derefter ISOFIX-spænderne ud. **(5)**

! Sørg for, at begge ISOFIX-spænderne er sikkert fastgjort til deres ISOFIX-spændepunkt.

Du skal kunne høre 2 klik, og farven på indikatorerne på begge ISOFIX-spænderne skal være helt grøn. **(6)-1**

! Når du har monteret ISOFIX-spænderne korrekt, skal du trykke på ISOFIXjusteringsknapperne igen, mens du trykker sædet tilbage, indtil det rører køretøjssædets ryglæn. **(6)**

Sørg for, at autostolen er monteret sikkert, ved at trække i begge ISOFIX-spænderne.

- 4 Der er 9 indstillelige positioner for ISOFIX. Tryk på ISOFIX-justeringsknapperne og skub soklen tilbage imod køretøjets sæde, indtil den er spændt fast.
- 5 Når du har placeret autostolen på køretøjets sæde, skal du trække støttebenet ned til gulvet. **(7)** Indikatoren på støttebenet viser grøn, når det er monteret korrekt, og viser rød, når det er monteret forkert. **(7)-3**

Støttebenet har 24 positioner. Når indikatoren for benstøtten viser rød, er benstøtten i den forkerte position.

! Sørg for, at støttebenet sidder sikkert, ved at trykke ned på autostolens forside.

! For at forkorte støttebenet skal du klemme benets frigivelsesknappen, og træk støttebenet opad.

- 6 Den færdigsamlede autostol er vist som i (8).
- ! Kontroller, at bunden er monteret sikkert, ved at trække i begge ISOFIX-spænderne.
 - ! ISOFIX-spænderne skal fastgøres og fastlåses til ISOFIX-spændepunkterne. (8)-1
 - ! Støttebenet skal installeres korrekt med den grønne indikator. (8)-2
- 7 For at fjerne autostolen, skal du trykke på ISOFIX-justeringsknapperne (9) -1 og træk soklen væk fra sædet. (9)-2
- 8 Fjern derefter autostolen fra køretøjet, mens du trykker på ISOFIX-frigivelsesknappen og den anden lås på ISOFIX-spænderne. (10)
- 9 Tryk på ISOFIX-justeringsknappen for at opbevare ISOFIX-spændet. (11)

Brug af sideskærmen

- ! Sørg for at sideskærmen er låst i den åbne position, så siderne beskyttes bedst.
- 1 Sideskærmene aktiveres automatisk, når sikkerhedsselen spændes og selen spændes. Herefter åbner begge sider automatisk. (12)
- ! **VIGTIGT:** Bemærk venligst at selvom sidebeskyttelselementerne foldes ud, betyder det **IKKE** at barnet er spændt ordentligt fast.
- 2 Sideskærmen, der sidder over for bildøren, kan lukkes, så der er mere siddeplads, hvis

nødvendigt. Siden mod køretøjets yderside skal altid være åben. (13)

- 3 Sideskærmene kan åbnes manuelt, som vist på (14).

Indstilling af ryglænet

Tryk på knappen til justering af ryglænet (15), for at justere autostolen til den rigtige stilling. Lænevinklerne kan ses på billede (16).

Hvis ryglænet lænes tilbage, skal støttebenet kontrolleres igen.

Der er 7 tilbagelænedede positioner til babyer og 7 positioner til småbørn.

Højdejustering til hovedstøtte og skulderseler

Sørg for at skulderseleren er indstillet til den rigtige højde.

Tryk justeringshåndtaget til nakkestøtten ind (17), og træk nakkestøtten op eller ned, indtil den klikker sig fast i en af de 8 stillinger. Hovedstøttepositionerne er vist i billede (18).

- ! Når autostolen bruges i bagudvendt stilling, skal højden på skulderselen passe med barnets skuldre. (19)(20)
- ! Når autostolen bruges i fremadvendt stilling, skal højden på skulderselen passe med barnets skuldre. (21)

Stilling til babyer (bagudvendt stilling)

Bagudvendt

Barnets højde 40-105 cm/Barnets vægt ≤ 18 kg

Tilbagelænet position

Position 1-7

- 1 Tryk Smart Ride™ låsen til højre, når autostolen bruges i bagudvendt stilling. (22)
 - 2 Tryk på drejeknappen, for at dreje sædet til bagudvendt position. (23)(24)
- ! Sæt sædet i position 3 til 7 for, at gøre det lette at dreje.
 - ! ISOFIX-spænderne skal fastgøres og fastlåses til ISOFIX-spændepunkterne. (24)-1
 - ! Støttebenet skal installeres korrekt, så den grønne indikator vises. (24)-2

Sådan spændes barnet fast

Når barnet er anbragt i autostolen, skal du sørge for, at skulderselerne er i den korrekte højde.

- 1 Tryk på drejeknappen for at dreje autostolen, så barnet nemmere kan puttes i/tages ud fra siden. (25)(26)
- 2 Tryk på selejusteringsknappen samtidig med at du trækker skulderselen ud til den ønskede længde (træk under de fastgjorte skulderpuder). (27)
- 3 Lås selespændet op ved at trykke på den røde knap. (28)

- 4 Spænd spænderne på begge sider af sædet, så det er nemmere at anbringe barnet i bagudvendt stilling. (29)
- 5 Sørg for at kilen er sat på indlægget til spædbørn, inden det bruges til spædbørn. (30)

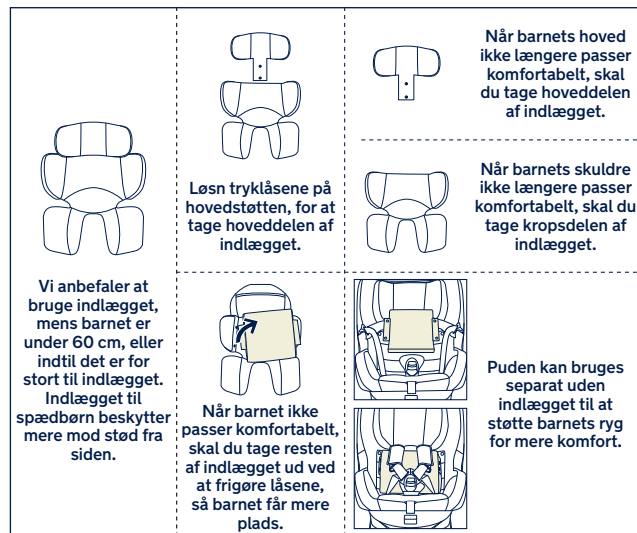

- 6 Læg barnet i autostolen og spænd spændet. Se venligst (31).
 - 7 Spænd skulderstropperne ved at trække i selejusteringen. (32)
- ! Sørg for, at afstanden mellem barnet og skulderselerne er ca. den samme som tykkelsen af en hånd.

Stilling til småbørn (fremadvendt stilling)

Fremadvendt

Barnets højde 76-105 cm/Barnets vægt ≤ 18 kg

Tilbagelænet position

Position 1-7

- ! Det er **IKKE** tilladt at bruge fremadvendt position, før barnet er 15 måneder gammel.
- 1 Tryk Smart Ride™ låsen til venstre, når autostolen bruges i fremadvendt stilling. **(33)**
- 2 Tryk på drejeknappen, for at dreje sædet til fremvendt position. **(34)(35)**
- ! ISOFIX-spænderne skal fastgøres og fastlåses til ISOFIX-spændepunkterne. **(35)-1**
- ! Støttebenet skal installeres korrekt, så den grønne indikator vises. **(35)-2**

Sådan spændes barnet fast

Når barnet er anbragt i autostolen, skal du sørge for, at skulderselerne er i den korrekte højde.

- 1 Tryk på drejeknappen for at dreje autostolen, så barnet nemmere kan puttes i/tages ud fra siden.. **(36)**
- 2 Tryk på selejusteringsknappen samtidig med at du trækker skulderselen ud til den ønskede længde (træk under de fastgjorte skulderpuder). **(37)**

- 3 Lås selespændet op ved at trykke på den røde knap. **(38)**
- 4 Spænd spænderne på begge sider af sædet, så det er nemmere at anbringe barnet i fremadvendt stilling. **(39)**
- 5 Indlægget til spædbørn må ikke bruges, når autostolen vender i fremadvendt stilling.
- 6 Læg barnet i autostolen og før begge arme gennem selerne. Lås spændet. Se venligst **(31)**.
- 7 Spænd skulderstropperne ved at trække i selejusteringen. **(40)**
- ! Sørg for, at afstanden mellem barnet og skulderselerne er ca. den samme som tykkelsen af en hånd.

Sådan tages de bløde dele af

- 1 Åbn spændet **(41)**, og tag derefter indlægget til spædbørn ud.
- 2 Løsn velcro-båndet, for at fjerne skulderselens beslag. **(42)**
- 3 Åbn klemmerne. **(43)**
- 4 Åbn klemmerne på hovedpuden bag ved skulderselerne. **(44)**

- 5 Flyt skulderselerne bag flappen under nakkestøtten. **(45)**
- 6 Løsn elastikken bag på nakkestøtten, for at fjerne de bløde dele i nakkestøtten. **(46)(47)**
- 7 Åbn låsen på hovedsædet og justeringsbåndet **(48) -1**, og fjern derefter de bløde varer. **(48)-2**

For at samle de bløde dele, skal du følgende ovenstående trin i omvendt rækkefølge.

Behold denne brugervejledning i rummet for neden på bunden af autostolen. **(49)**

Rengøring og vedligeholdelse

Når indlægget til spædbørn tages af, skal det gemmes et sted uden for barnets rækkevidde.

Sædepuden og betrækket skal vaskes i koldt vand under 30 °C.

De bløde dele må ikke stryges.

De bløde dele må ikke vaskes med blegemiddel eller kemiske rengøringsmidler.

Brug ikke ufortyndede rengøringsmidler, rensbenzin eller andre organiske opløsningsmidler til at vaske autostolen. Det kan forårsage skade på produktet.

Brug kun mildt rengøringsmiddel, vand og med en blød klud til rengøring af autostolens kabinet og selerne.

Undgå at vride de bløde dele for meget, når de skal tørres. Det kan give de bløde dele folder.

De bløde dele skal hænges til tørre i skyggen.

Hvis den forstærkede babyautostol ikke skal bruges i længere tid, skal den tages ud af køretøjet. Opbevar autostolen på et køligt og tørt sted, som er utilgængeligt for børn.

IMPORTANT!
PĂSTRATI ACESTE
INSTRUCȚIUNI
PENTRU CONSULTARE
ULTERIOARĂ:
CITIȚI CU ATENȚIE

Cuprins

Informații referitoare la produs	397
Înregistrarea produsului	
Garanție	
Contact	
Cerințe de utilizare pentru copii	398
Pentru utilizarea cu baza	400
Lista componentelor	401
Avertizări	402
Utilizarea produsului	407
Curățarea și întreținerea	417

Informații referitoare la produs

Numărul modelului: _____

Fabricat în (data): _____

Înregistrarea produsului

Vă rugăm completați informațiile de mai sus. Numărul modelului și data fabricației sunt situate în partea de jos a PRYM.

Pentru a vă înregistra produsului, accesați:

www.nunababy.com

Faceți clic pe linkul „Înregistrare dispozitiv” de pe pagina principală.

Garanție

Produsele noastre de înaltă calitate au fost concepute pentru a putea crește împreună cu copilul și cu familia dvs. Pentru că avem încredere în produsele noastre, fiecare dintre acestea este acoperită de o garanție specifică, începând din ziua achiziției. Vă rugăm să vă asigura că aveți la îndemână dovada de achiziție, numărul modelului și data fabricării atunci când ne contactați.

Pentru informații referitoare la garanție, vă rugăm să vizitați:

www.nunababy.com

Faceți clic pe linkul „Garanție” de pe pagina principală.

Contact

Pentru piese de schimb, intervenții de service sau întrebări suplimentare referitoare la garanție, vă rugăm să contactați departamentul nostru de asistență tehnică.

info@nunababy.com

www.nunababy.com

Cerințe de utilizare pentru copii

Produsul este adecvat pentru utilizarea în cazul copiilor care îndeplinesc următoarele cerințe:

Cu fața înapoi:

Înălțimea cuprinsă între 40 cm - 105 cm/

Greutatea \leq 18kg

Cu fața înainte:

Înălțimea cuprinsă între 76cm - 105 cm/

Greutatea \leq 18kg

NU este permisă utilizarea cu fața înainte pentru vârste mai mici de 15 luni.

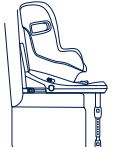
Modul de instalare		Instalare	Poziția de înclinare
Modul pentru bebeluși	Înălțimea cuprinsă între 40 cm - 105 cm/ Greutatea ≤ 18kg		1-7
Modul pentru copii mici	Înălțimea cuprinsă între 76cm - 105 cm/ Greutatea ≤ 18 kg Vârsta ≥ 15 luni		1-7

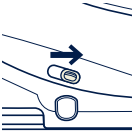
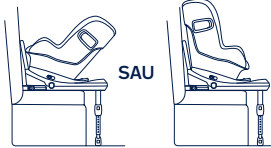
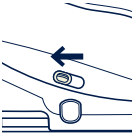
Vârsta copilului	Modul de instalare	Instalare	Blocare Smart Ride™
0-15 luni	Modul de orientare cu spatele		
>15 luni	Modul cu față înainte/înapoi		

Pentru utilizarea cu baza

Regulamentul ONU
Nr.129/03
i-Size universal
ISOFIX
CU fața înapoi
40 cm-105 cm/
≤18 kg
Cu fața înainte
76 cm-105 cm/
≤18 kg

030529

- 1 În conformitate cu Regulamentul ONU nr. 129, sistemul îmbunătățit de siguranță pentru copii cu bază este un sistem îmbunătățit de siguranță pentru copii universal ISOFIX ISO/R2 și ar trebui fixat folosind conexiunile ISOFIX.
- 2 Acesta este un sistem îmbunătățit de siguranță pentru copii „i-Size”. Este aprobat în conformitate cu Regulamentul ONU nr. 129, pentru utilizare în pozițiile de ședere ale unui vehicul compatibil i-Size conform instrucțiunilor producătorilor de vehicule din manualul de utilizare a vehiculului.
- 3 În caz de nelămuriri, consultați fabricantul sau vânzătorul sistemului de siguranță îmbunătățită pentru copii.

Lista componentelor

- | | |
|--------------------------------------|--|
| 1 Suport pentru cap | 11 Buton de reglaj ham |
| 2 Inserție pentru copii | 12 Buton rotație |
| 3 Perna pentru scaun | 13 Buton de reglaj ISOFIX |
| 4 Chingă de reglaj | 14 Buton de reglaj picior de fixare B |
| 5 Buton de reglaj Rabatare | 15 Scut de impact lateral |
| 6 Buton de reglaj picior de fixare A | 16 Manetă de reglare a suportului pentru cap |
| 7 Picior de fixare | 17 Bară anti-recul |
| 8 Indicator picior de fixare | 18 Blocare Smart Ride™ |
| 9 Perne pentru hamul de umăr | 19 Buton de eliberare ISOFIX |
| 10 Cataramă | 20 Conector ISOFIX |
| | 21 Ghidaje ISOFIX |

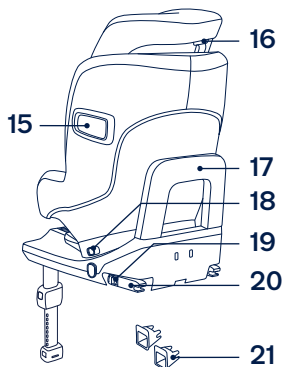
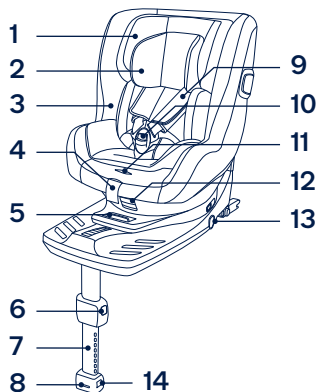

⚠️ AVERTISMENT

Picioarele de susținere trebuie să fie în contact cu podeaua vehiculului, iar centurile de fixare a copilului trebuie să fie ajustate în funcție de greutatea și înălțimea copilului. Curelele nu trebuie să fie răsucite.

După plasați copilul în acest sistem de siguranță îmbunătățit pentru copii, hamul trebuie utilizat corect. Asigurați-vă că orice curea pentru genunchi este plăsată jos, astfel încât pelvisul să fie cuplat ferm, fixat.

Orice bagaje sau alte obiecte care ar putea cauza răniri în cazul unui accident trebuie fixate corespunzător.

Fixați întotdeauna copilul în sistemul de siguranță îmbunătățit pentru copii, chiar și în călătorii scurte, deoarece acesta este momentul în care au loc cele mai multe accidente.

Luați în considerare pericolul de a face modificări sau adăugări la dispozitiv fără aprobarea autorității competente, cât și pericolul de a nu urmări îndeaproape instrucțiunile de instalare furnizate de producătorul sistemului de siguranță îmbunătățit pentru copii.

Copiii nu trebuie lăsați nesupravegheați în sistemul de siguranță îmbunătățit.

Consultați distribuitorul pentru probleme legate de întreținere, reparații și înlocuirea pieselor.

Aveți grijă ca articolele rigide și componentele din plastic ale sistemului de siguranță să fie amplasate și instalate astfel încât să nu poată fi prinse de un scaun mobil sau de o ușă a vehiculului.

Verificați frecvent ghidajele ISOFIX pentru murdărie și curățați-le, dacă este necesar. Fiabilitatea poate fi influențată de pătrunderea murdăriei, a prafului, a particulelor de alimente, etc.

Vă rugăm să păstrați acest sistem de siguranță îmbunătățit pentru copii departe de lumina soarelui, deoarece poate fi prea fierbinte pentru pielea copilului. Atingeți întotdeauna sistemul de siguranță îmbunătățit pentru copii înainte de a pune copilul în acesta.

Verificați înainte de a achiziționa acest sistem de siguranță îmbunătățit pentru copii, pentru a vă asigura că acesta poate fi instalat corect în vehiculul dvs.

Îndepărtați sistemul de siguranță îmbunătățit pentru copii de pe scaunul vehiculului dacă nu îl folosiți pentru o perioadă lungă de timp.

Pentru a utiliza acest sistem îmbunătățit de siguranță pentru copii cu conexiunile ISOFIX în conformitate cu Regulamentul ONU nr. 129, copilul trebuie să îndeplinească următoarele cerințe.

Cu fața înapoi:

Înălțimea cuprinsă între 40 cm - 105 cm/
Greutatea ≤ 18kg

Cu fața înainte:

Înălțimea cuprinsă între 76cm - 105 cm/
Greutatea ≤ 18kg

Dispozitivul trebuie să fie schimbat dacă a fost supus unor tensiuni violente în caz de accident. Un accident poate cauza daune pe care nu le puteți vedea.

Sistemul îmbunătățit de siguranță pentru copii nu trebuie utilizat fără componentele moi.

Componentele moi nu trebuie să fie înlocuite decât cu cele recomandate de producător, deoarece componentele moi sunt parte integrantă a performanței sistemului de fixare.

Instrucțiunile trebuie păstrate împreună cu sistemul de siguranță îmbunătățit pentru copii pe toată durata de utilizare a acestuia sau în manualul vehiculului în cazul restricțiilor încorporate. Utilizatorul trebuie, de asemenea, să consulte manualul producătorului vehiculului.

Componentele acestui sistem de siguranță îmbunătățit pentru copii nu trebuie lubrifiate.

IMPORTANT - NU UTILIZAȚI SCAUNUL CU FAȚA ÎNAINTE PENTRU COPII CU VÂRȘTE MAI MICI DE 15 luni (consultați instrucțiunile).

NICIUN sistem de siguranță îmbunătățit pentru copii poate garanta protecția completă împotriva rănirii în caz de accident. Cu toate acestea, utilizarea corectă a acestui sistem de siguranță îmbunătățit pentru copii va reduce riscul rănirii grave sau al decesului copilului.

NU utilizați acest sistem de siguranță îmbunătățit pentru copii dacă acesta are componente deteriorate sau lipsă.

NU îmbrăcați copilul cu haine largi/prea mari, deoarece acest lucru poate împiedica fixarea corectă și sigură a copilului de curelele pentru umeri și de cureaua pentru coapse între picioare.

NU lăsați acest sistem de siguranță îmbunătățit pentru copii sau alte obiecte neacoperite sau neasigurate în vehicul, deoarece un sistem de siguranță îmbunătățit pentru copii poate fi aruncat și poate răni ocupanții la un viraj brusc, o oprire bruscă sau o coliziune.

NU utilizați sistemele de siguranță îmbunătățite pentru copii orientate în spate în raport cu direcția de deplasare a vehiculului în poziții de ședere în care este instalat un airbag frontal. Aceasta poate cauza moartea sau vătămarea gravă.

NU așezați altceva decât pernele interioare recomandate în acest sistem de siguranță îmbunătățit pentru copii.

NU utilizați NICIODATĂ un sistem de siguranță îmbunătățit pentru copii la mâna a doua sau un sistem de siguranță îmbunătățit pentru copii al cărui istoric nu îl cunoașteți, deoarece poate prezenta daune structurale care compromit siguranța copilului.

Nu utilizați NICIODATĂ cabluri sau alte tipuri de înlocuitori pentru a fixa sistemul de siguranță îmbunătățit pentru copii în vehicul sau pentru a fixa copilul în sistemul respectiv.

Este posibil ca sistemul de siguranță pentru copii să nu se potrivească în toate vehiculele autorizate atunci când este utilizat în una dintre aceste poziții.

Utilizarea produsului

NU instalați acest sistem de siguranță îmbunătățit pentru copii pe scaunele vehiculului care sunt orientate în lateral sau în spate în raport cu direcția de deplasare a vehiculului. **(1)-1**

NU utilizați sistemele de siguranță îmbunătățite pentru copii orientate în spate în raport cu direcția de deplasare a vehiculului în poziții de ședere în care este instalat un airbag frontal. Aceasta poate cauza moartea sau vătămarea gravă. **(1)-2** Consultați manualul de utilizare al vehiculului pentru mai multe informații.

Se recomandă instalarea acestui sistem de siguranță îmbunătățit pentru copii pe scaunul din spate al vehiculului. **(1)-3**

Acest sistem de siguranță îmbunătățit pentru copii este adecvat pentru scaunele vehiculului cu puncte de ancorare ISOFIX i-Size. **(2)**

NU instalați acest sistem de siguranță îmbunătățit pentru copii pe scaunele mobile ale vehiculului.

Instalare

- 1 După ce așezați baza pe scaunul vehiculului, extindeți piciorul de fixare pe podea. **(3)**
- 2 Montați ghidajele ISOFIX cu punctele de ancorare ISOFIX. **(4)** Ghidajele ISOFIX pot proteja suprafața scaunului împotriva ruperii. Acestea pot ghida, de asemenea, conectorii ISOFIX.

- 3 Apăsați butonul de ajustare ISOFIX de pe oricare parte a bazei, apoi scoateți conectorii ISOFIX. **(5)**

! Asigurați-vă că ambii conectori ISOFIX sunt atașați în siguranță în punctele de ancorare ISOFIX.

Ar trebui să existe două clicuri sonore, iar culorile indicatorilor de pe ambii conectori ISOFIX trebuie să fie complet verzi. **(6)-1**

- ! După instalarea cu succes a conectorilor ISOFIX, apăsați din nou butonul de reglare ISOFIX în timp ce împingeți scaunul înapoi, până ce intră în contact cu spatele scaunului vehiculului **(6)**

Verificați pentru a vă asigura că sistemul de siguranță îmbunătățit pentru copii este instalat bine trăgând de ambii conectori ISOSAFE.

- 4 Există 9 poziții reglabile pentru ISOFIX. Apăsați butonul de reglare ISOFIX și împingeți baza înapoi pe scaunul vehiculului până când este strânsă.
- 5 După ce așezați sistemul de siguranță îmbunătățit pentru copii pe scaunul vehiculului, extindeți piciorul de fixare pe podea. **(7)** Dacă indicatorul piciorului de fixare se aprinde în culoarea roșie, acesta a fost instalat corect; culoarea roșie semnalează o instalare incorectă. **(7)-3**

Piciorul de fixare are mai multe poziții. Atunci când indicatorul piciorului de fixare arată roșu, aceasta înseamnă că piciorul de fixare este în poziția greșită.

- ! Asigurați-vă că piciorul de fixare este instalat ferm, apăsând pe partea din față a scaunului îmbunătățit pentru copii.
 - ! Pentru a scurta piciorul de fixare, strângeți butonul de eliberare a piciorului de fixare și trageți piciorul în sus.
- 6** Sistemul de siguranță îmbunătățit pentru copii asamblat complet este prezentat ca **(8)**.
- ! Verificați pentru a vă asigura că baza este bine instalată trăgând ambii conectori ISOFIX.
 - ! Conectorii ISOFIX trebuie atașați și blocați pe punctele de ancorare ISOFIX. **(8)-1**
 - ! Piciorul de fixare trebuie instalat corect cu indicatorul verde. **(8)-2**
- 7** Pentru a scoate sistemul de fixare îmbunătățit pentru copii din vehicul, apăsați butoanele de reglare ISOFIX **(9)-1** și trageți baza de la scaun. **(9)-2**
- 8** Apoi, în timp ce strângeți butonul de eliberare ISOFIX și blocarea secundară de pe conectorii ISOFIX, scoateți sistemul din vehicul. **(10)**
- 9** Apăsați pe butonul de ajustare ISOFIX pentru a memora ISOFIX. **(11)**

Utilizați scutul de impact lateral

- ! Asigurați-vă că scutul de impact lateral este blocat în poziție deschisă pentru siguranță maximă în cazul unui impact lateral.
- 1** Scuturile de impact lateral sunt activate automat când catarama hamului este readusă în poziție și hamul este strâns, ambele părți vor fi deschise automat. **(12)**
- ! **IMPORTANT!** Rețineți că deplicarea elementelor de protecție ale scutului de impact lateral **NU** garantează fixarea corespunzătoare a copilului.
- 2** Scutul de impact lateral din fața ușii vehiculului poate fi închis pentru a asigura mai mult spațiu de ședere, dacă este necesar. Partea care este cea mai apropiată de exteriorul vehiculului trebuie să fie întotdeauna în poziție deschisă. **(13)**
- 3** Scutul de impact lateral poate fi deschis manual în modul ilustrat la punctul **(14)**.

Reglarea înclinării

Strângeți mânerul de reglare a înclinării **(15)** pentru a regla sistemul de siguranță pentru copii în poziția corectă. Unghiurile de înclinare sunt prezentate ca **(16)**.

Verificați din nou poziția piciorului de fixare după înclinare.

Există 7 unghiuri de înclinare în modul pentru bebeluș și 7 poziții în modul pentru copil.

Reglarea înălțimii pentru suportul capului și hamurile de umeri

Verificați dacă curelele hamului de umăr sunt poziționate la înălțimea corectă.

Trageți de maneta de reglare a suportului pentru cap (17), în timp ce ridicați sau coborâți suportul până când se fixează într-una dintre cele 8 poziții. Pozițiile suportului pentru cap sunt marcate cu (18).

- ! Atunci când sunt utilizate în modul orientat spre spate, fantele hamurilor pentru umeri trebuie să fie chiar la nivel sau imediat sub umerii copilului. (19)(20)
- ! Atunci când sunt utilizate în modul orientat în față, fantele hamurilor pentru umeri trebuie să fie chiar la nivelul părții de sus a umerilor copilului. (21)

Modul pentru bebeluși (modul orientat spre spate)

Orientat spre spate

Înălțimea cuprinsă între 40 cm-105 cm/
Greutatea ≤ 18 kg

Poziția înclinată

Poziția 1-7

- 1 Glisați blocarea Smart Ride™ spre dreapta atunci când sistemul de siguranță îmbunătățit pentru copii este utilizat în modul de orientare cu spatele. (22)

- 2 Apăsați butonul rotativ pentru a roti scaunul în poziția orientată spre spate. (23)(24)
- ! Înclinați scaunul în pozițiile 3-7 pentru facilitarea rotirii.
- ! Conectorii ISOFIX trebuie atașați blocați pe punctele de ancorare ISOFIX. (24)-1
- ! Piciorul de fixare trebuie instalat corect cu indicatorul verde. (24)-2

Fixarea copilului

După ce ați așezat copilul în scaun, verificați dacă curelele hamului de umăr sunt reglate la înălțimea corectă.

- 1 Apăsați butonul de rotație pentru a roti pentru o încărcare/descărcare mai ușoară a copilului. (25)(26)
- 2 Apăsați butonul de reglaj al hamului, în timp ce trageți hamurile pentru umăr până la lungimea dorită (trageți de sub pernele pentru umăr pentru a lungi). (27)
- 3 Deblocați catarama hamurilor apăsând butonul roșu. (28)
- 4 Fixați cataramele pe ambele părți ale scaunului, care sunt situate pe ambele părți ale scaunului, pentru a facilita plasarea copilului în modul de orientare cu spatele. (29)
- 5 Asigurați-vă că inserția pentru sugari are panoul asamblat înainte de a o utiliza pentru sugari. (30)

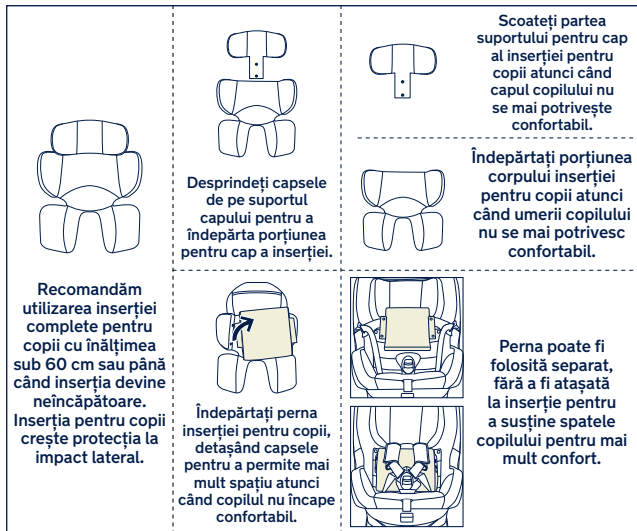

- 6** Așezați copilul în sistemul de siguranță îmbunătățit pentru copii și blocați catarama. Consultați (31).
- 7** Strângeți hamurile de umăr trăgând chinga de reglare. (32)
- ! Asigurați-vă că spațiul dintre copil și curelele hamului de umăr este de aproximativ o mână.

Modul pentru copii mici (modul orientat spre înainte)

Orientat spre înainte

Înălțimea cuprinsă între 76 cm-105 cm / Greutatea ≤ 18 kg

Poziția înclinată

Poziția 1-7

- ! **NU** este permisă utilizarea cu fața înainte pentru vârste mai mici de 15 luni.
- 1 Glisați blocarea Smart Ride™ spre stânga atunci când sistemul de siguranță îmbunătățit pentru copii este utilizat în modul de orientare cu fața. (33)
 - 2 Apăsăți butonul rotativ pentru a roti scaunul în poziția orientată spre față. (34)(35)
- ! Conectorii ISOFIX trebuie atașați și blocați pe punctele de ancorare ISOFIX. (35)-1
- ! Piciorul de fixare trebuie instalat corect cu indicatorul verde. (35)-2

Fixarea copilului

După ce ați așezat copilul în scaun, verificați dacă curelele hamului de umăr sunt reglate la înălțimea corectă.

- 1 Apăsăți butonul de rotație pentru a roti pentru o încărcare/descărcare mai ușoară a copilului. **(36)**
 - 2 Apăsăți butonul de reglaj al hamului, în timp ce trageți hamurile pentru umăr până la lungimea dorită (trageți de sub pernele pentru umăr pentru a lungi). **(37)**
 - 3 Deblocați catarama hamurilor apăsând butonul roșu. **(38)**
 - 4 Fixați cataramele pe ambele părți ale scaunului, care sunt situate pe ambele părți ale scaunului, pentru a facilita plasarea copilului în modul de orientare cu fața. **(39)**
 - 5 La instalarea sistemului de siguranță pentru copii în modul orientat înainte, nu utilizați inserția pentru copii.
 - 6 Așezați copilul în sistemul de siguranță îmbunătățit pentru copii și treceți ambele brațe ale copilului prin hamuri. Cuplați catarama. Consultați **(31)**.
 - 7 Strângeți hamurile de umăr trăgând chinga de reglare. **(40)**
- ! Asigurați-vă că spațiul dintre copil și curelele hamului de umăr este de aproximativ o mână.

Demontarea părților moi

- 1 Deschideți catarama **(41)**, apoi scoateți inserția pentru sugari.
- 2 Desprindeți cârligele și buclele de fixare pentru a îndepărta husa hamurilor pentru umeri. **(42)**
- 3 Desprindeți capsele. **(43)**
- 4 Deschideți clapetele de pe suportul principal al scaunului din spatele hamurilor. **(44)**
- 5 Mutați curelele hamurilor de umăr în spatele clapetei sub tetieră. **(45)**
- 6 Desfaceți elasticul din partea de sus a tetierei și apoi îndepărtați componentele moi din suportul pentru cap. **(46)(47)**
- 7 Deschideți capsă de pe suportul principal al scaunului și reglați cureaua, **(48)** -1 apoi scoateți componentele moi. **(48)-2**

Pentru a reasambla componentele moi, urmați invers pașii de mai sus.

Păstrați manualul de instrucțiuni în compartimentul de depozitare din partea de jos a sistemului de siguranță îmbunătățit pentru copii. **(49)**

Curățarea și întreținerea

După îndepărtarea penei din inserție, vă rugăm să o depozitați în locuri inaccesibile copilului.

Spălați tamponul de jos și husa scaunului cu apă rece sub 30°C.

Nu călcați componentele moi.

Nu înălbiți sau nu curățați chimic componentele moi.

NU utilizați detergenți neutri nediluți, benzină sau alți solvenți organici pentru a spăla sistemul de siguranță îmbunătățit pentru copii. Aceasta poate cauza deteriorarea produsului.

Folosiți doar detergent ușor, apă și o cârpă moale pentru a curăța husa sistemului de siguranță îmbunătățit pentru copii și curelele hamului.

Nu răsuciți componentele moi pentru a le usca cu forță mare. Acesta poate lăsa cute în componentele moi.

Vă rugăm să atârnați la umbră componentele moi.

Îndepărtați sistemul de siguranță îmbunătățit pentru copii de pe scaunul vehiculului dacă nu îl folosiți pentru o perioadă lungă de timp. Puneți sistemul de siguranță îmbunătățit pentru copii într-un loc răcoros și uscat și unde copilul nu îl poate accesa.

**ΣΗΜΑΝΤΙΚΟ!
ΦΥΛΑΞΤΕ ΑΥΤΕΣ
ΤΙΣ ΟΔΗΓΙΕΣ ΓΙΑ
ΜΕΛΛΟΝΤΙΚΗ ΧΡΗΣΗ:
ΔΙΑΒΑΣΤΕ
ΠΡΟΣΕΚΤΙΚΑ**

Περιεχόμενα

Πληροφορίες προϊόντος	421
Καταχώρηση προϊόντος	
Εγγύηση	
Επικοινωνία	
Απαιτήσεις χρήσης	422
Για χρήση με βάση	424
Κατάλογος εξαρτημάτων	425
Προειδοποιήσεις	426
Χρήση προϊόντος	431
Καθαρισμός και συντήρηση	441

Πληροφορίες προϊόντος

Αριθμός μοντέλου: _____

Παρασκευάστηκε στις (ημερομηνία): _____

Καταχώριση προϊόντος

Συμπληρώστε τις παραπάνω πληροφορίες. Ο αριθμός μοντέλου και η ημερομηνία κατασκευής αναγράφονται στο κάτω μέρος του PRYM.

Για να καταχωρίσετε το προϊόν σας, επισκεφτείτε τη διεύθυνση:

www.nunababy.com

Κάντε κλικ στον σύνδεσμο “Εξοπλισμός” στην αρχική σελίδα.

Εγγύηση

Σχεδιάζουμε τα υψηλής ποιότητας προϊόντα μας με σκοπό να μπορούν να αναπτυχθούν μαζί με το παιδί σας και την οικογένειά σας. Επειδή προσφέρουμε υποστήριξη, τα προϊόντα μας καλύπτονται από μια προσαρμοσμένη εγγύηση ανά προϊόν, η οποία ξεκινά από την ημέρα αγοράς. Παρακαλείστε να έχετε διαθέσιμα την απόδειξη αγοράς, τον αριθμό μοντέλου και την ημερομηνία κατασκευής, όταν επικοινωνείτε μαζί μας.

Για πληροφορίες σχετικά με την εγγύηση, επισκεφθείτε τη διεύθυνση:

www.nunababy.com

Κάντε κλικ στον σύνδεσμο “Εγγύηση” στην αρχική σελίδα.

Επικοινωνία

Για τα ανταλλακτικά, επισκευές ή πρόσθετες ερωτήσεις εγγύησης, επικοινωνήστε με το τμήμα εξυπηρέτησης πελατών μας.

info@nunababy.com

www.nunababy.com

Απαιτήσεις χρήσης

Το προϊόν είναι κατάλληλο για χρήση με παιδιά που πληρούν τις ακόλουθες απαιτήσεις:

Κατεύθυνση προς τα πίσω:



Ύψος παιδιού 40-105 εκ./ Βάρος παιδιού ≤ 18 κιλά

Κατεύθυνση προς τα μπροστά:

Ύψος παιδιού 76-105 εκ./ Βάρος παιδιού ≤ 18 κιλά

ΔΕΝ επιτρέπεται να χρησιμοποιείται με κατεύθυνση προς τα μπροστά πριν από την ηλικία των 15 μηνών.

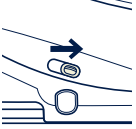
Τρόπος εγκατάστασης		Εγκατάσταση	Θέση ανάκλισης
Χρήση μωρού	Ύψος παιδιού 40-105 εκ./ Βάρος παιδιού ≤ 18 κιλά		1-7
Χρήση νηπίου	Ύψος παιδιού 76-105 εκ./ Βάρος παιδιού ≤ 18 κιλά Ηλικία ≥ 15 μηνών		1-7

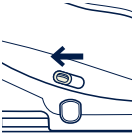
Ηλικία παιδιού	Τρόπος εγκατάστασης	Εγκατάσταση	Ασφάλεια Smart Ride™
0-15 μ.	Κατεύθυνση προς τα πίσω		
> 15 μ.	Κατεύθυνση προς τα πίσω/ Κατεύθυνση προς τα μπροστά		

Για χρήση με βάση

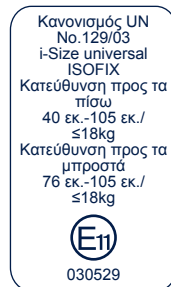

- 1 Σύμφωνα με τον Κανονισμό 129 του ΟΗΕ, το ενισχυμένο παιδικό κάθισμα ασφαλείας με βάση αποτελεί ένα Γενικό Παιδικό Κάθισμα Ασφαλείας ISOFIX ISO/R2 και πρέπει να τοποθετείται χρησιμοποιώντας τους συνδέσμους ISOFIX.
- 2 Το συγκεκριμένο αποτελεί Ενισχυμένο Παιδικό Κάθισμα Ασφαλείας "i-Size". Έχει εγκριθεί από τον Κανονισμό 129 του ΟΗΕ, για χρήση σε θέσεις καθίσματος οχημάτων συμβατές με i-Size, όπως υποδηλώνεται από τους κατασκευαστές του οχήματος στο εγχειρίδιο χρήση του οχήματος.
- 3 Σε περίπτωση αμφιβολίας, συμβουλευτείτε είτε τον κατασκευαστή του παιδικού καθίσματος ασφαλείας ή τον λιανοπωλητή.

Κατάλογος εξαρτημάτων

- 1 Στήριγμα κεφαλιού
- 2 Ένθεμα βρέφους
- 3 Μαξιλάρι καθίσματος
- 4 Ιμάντας ρύθμισης
- 5 Κουμπί ρύθμισης ανάκλισης
- 6 Κουμπί ρύθμισης σκέλους φορτίου A
- 7 Σκέλος φορτίου
- 8 Δείκτης σκέλους φορτίου
- 9 Καλύμματα ιμάντα ώμου
- 10 Πόρπη
- 11 Κουμπί ρύθμισης ιμάντα
- 12 Περιστροφικό κουμπί
- 13 Κουμπί ρύθμισης ISOFIX
- 14 Κουμπί ρύθμισης σκέλους φορτίου B
- 15 Θωράκιση πλευρικής σύγκρουσης
- 16 Μοχλός ρύθμισης στηρίγματος κεφαλιού
- 17 Μπάρα ανάπαλσης (αναπήδησης)
- 18 Ασφάλεια Smart Ride™
- 19 Κουμπί αποδέσμευσης ISOFIX
- 20 Σύνδεσμος ISOFIX
- 21 Οδηγοί ISOFIX

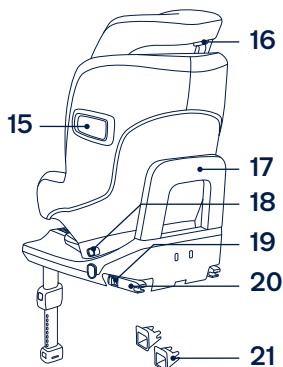
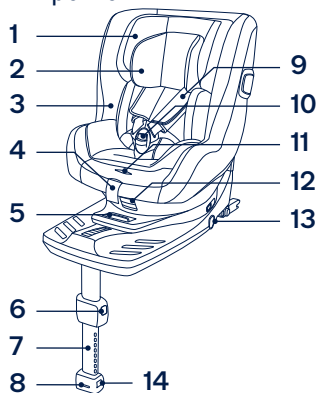

⚠️ ΠΡΟΕΙΔΟΠΟΙΗΣΗ

Κάθε σκέλος στήριξης πρέπει να είναι σε επαφή με το δάπεδο του οχήματος και οι ιμάντες που συγκρατούν το παιδί πρέπει να προσαρμόζονται στο σώμα του παιδιού. Οι ιμάντες δεν πρέπει να είναι συστραμμένοι.

Αφού τοποθετήσετε το παιδί σας σε αυτό το ενισχυμένο παιδικό κάθισμα ασφαλείας, ο παιδικός ιμάντας πρέπει να χρησιμοποιηθεί σωστά. Βεβαιωθείτε ότι κάθε ιμάντας μέσης φοριέται χαμηλά, έτσι ώστε η λεκάνη να συγκρατείται σταθερά σε περίπτωση καταπόνησης.

Τυχόν αποσκευές ή άλλα αντικείμενα που μπορούν να προκαλέσουν τραυματισμούς σε περίπτωση σύγκρουσης, θα πρέπει να ασφαρίζονται κατάλληλα.

Ασφαλιζετε πάντα το παιδί στο ενισχυμένο παιδικό κάθισμα ασφαλείας ακόμη και όταν πρόκειται για σύντομες διαδρομές, καθώς σε αυτές συμβαίνουν τα περισσότερα ατυχήματα.

Αναλογιστείτε τους κινδύνους τυχόν τροποποιήσεων ή προσθηκών στο κάθισμα χωρίς την έγκριση της αρμόδιας αρχής, καθώς και τον κίνδυνο της μη τήρησης των οδηγιών εγκατάστασης που παρέχονται από τον κατασκευαστή του καθίσματος ασφαλείας.

Μην αφήνετε παιδιά στο ενισχυμένο παιδικό κάθισμα ασφαλείας χωρίς επίβλεψη.

Συμβουλευτείτε τον προμηθευτή για ζητήματα που αφορούν τη συντήρηση, την επισκευή και την αντικατάσταση εξαρτημάτων.

Φροντίστε ώστε τα άκαμπτα αντικείμενα και τα πλαστικά μέρη του ενισχυμένου παιδικού καθίσματος ασφαλείας να τοποθετηθούν και να εγκατασταθούν με τρόπο που να μην είναι δυνατόν να παγιδευτούν από ένα κινητό κάθισμα ή την πόρτα του οχήματος.

Ελέγχετε συχνά τους οδηγούς ISOFIX για ρύπους και καθαρίζετε τους εάν είναι απαραίτητο. Η αξιοπιστία μπορεί να επηρεαστεί από εισχώρηση ρύπων, σκόνης, σωματιδίων τροφίμων κ.λπ.

Παρακαλούμε προστατέψτε το ενισχυμένο παιδικό κάθισμα ασφαλείας από ηλιακό φως, διαφορετικά ενδέχεται να είναι πολύ ζεστό για την επιδερμίδα του παιδιού. Ελέγχετε πάντα τη θερμοκρασία του καθίσματος πριν τοποθετήσετε το παιδί μέσα σε αυτό.

Ελέγξτε πριν αγοράσετε αυτό το ενισχυμένο παιδικό κάθισμα ασφαλείας για να βεβαιωθείτε ότι μπορεί να εγκατασταθεί σωστά στο όχημά σας.

Αφαιρείτε το ενισχυμένο παιδικό κάθισμα ασφαλείας από το κάθισμα του οχήματος όταν δεν πρόκειται να χρησιμοποιηθεί για μεγάλο χρονικό διάστημα.

Για να χρησιμοποιήσετε αυτό το παιδικό κάθισμα ασφαλείας με τους συνδέσμους ISOFIX σύμφωνα με τον Κανονισμό 129 του ΟΗΕ, το παιδί σας θα πρέπει να πληροί τις ακόλουθες προϋποθέσεις.

Κατεύθυνση προς τα πίσω:

Ύψος παιδιού 40-105 εκ./ Βάρος παιδιού ≤ 18 κιλά;

Κατεύθυνση προς τα μπροστά:

Ύψος παιδιού 76-105 εκ./ Βάρος παιδιού ≤ 18 κιλά;

Αυτό το ενισχυμένο κάθισμα πρέπει να αντικαθίσταται αν έχει υποστεί έντονη καταπόνηση σε περίπτωση ατυχήματος. Ένα ατύχημα μπορεί να προκαλέσει βλάβη που δεν μπορείτε να δείτε.

Το σύστημα ενισχυμένου παιδικού καθίσματος ασφαλείας δεν πρέπει να χρησιμοποιείται χωρίς τα υφασμάτινα στοιχεία.

Τα υφασμάτινα στοιχεία δεν πρέπει να αντικαθίστανται από οποιαδήποτε άλλα, εκτός από εκείνα που προτείνονται από τον κατασκευαστή, καθώς τα υφασμάτινα στοιχεία αποτελούν αναπόσπαστο μέρος της απόδοσης του παιδικού καθίσματος ασφαλείας.

Οι οδηγίες του ενισχυμένου παιδικού καθίσματος ασφαλείας πρέπει να διατηρηθούν μέσα σε αυτό καθ' όλη τη διάρκεια της χρήσης του ή στο εγχειρίδιο του οχήματος σε περίπτωση μόνιμων καθισμάτων ασφαλείας. Ο χρήστης πρέπει επίσης να ανατρέχει στο εγχειρίδιο οχήματος του κατασκευαστή.

Τα μέρη αυτού του ενισχυμένου καθίσματος δεν πρέπει να λιπαίνονται με κανέναν τρόπο.

ΣΗΜΑΝΤΙΚΟ - ΜΗΝ ΧΡΗΣΙΜΟΠΟΙΕΙΤΕ ΤΗΝ ΚΑΤΕΥΘΥΝΣΗ ΠΡΟΣ ΤΑ ΜΠΡΟΣΤΑ ΠΡΙΝ ΤΟ ΠΑΙΔΙ ΞΕΠΕΡΑΣΕΙ ΤΗΝ ΗΛΙΚΙΑ ΤΩΝ 15 μηνών (Ανατρέξτε στις οδηγίες).

ΚΑΝΕΝΑ ενισχυμένο παιδικό κάθισμα ασφαλείας δεν μπορεί να εγγυηθεί πλήρη προστασία από τραυματισμούς σε περίπτωση ατυχήματος. Η ορθή ωστόσο χρήση του συγκεκριμένου παιδικού καθίσματος ασφαλείας θα μειώσει τον κίνδυνο σοβαρού τραυματισμού ή θανάτου για το παιδί σας.

ΜΗΝ χρησιμοποιήσετε το συγκεκριμένο ενισχυμένο παιδικό κάθισμα ασφαλείας σε περίπτωση που έχει υποστεί φθορά ή του λείπουν εξαρτήματα.

ΜΗΝ φοράτε στο παιδί σας μεγάλα/υπερμεγέθη ρούχα, καθώς αυτό μπορεί να εμποδίσει τη σωστή ασφάλιση του παιδιού σας με τους ιμάντες ώμων και τον ιμάντα του καβάλου.

ΜΗΝ αφήνετε το ενισχυμένο παιδικό κάθισμα ασφαλείας ή άλλα αντικείμενα μη ασφαλισμένα στο όχημά σας, καθώς αν το ενισχυμένο παιδικό κάθισμα ασφαλείας δεν έχει σταθεροποιηθεί, μπορεί να μετακινηθεί απότομα και να τραυματίσει τους επιβάτες σε απότομες στροφές, ξαφνικά φρεναρίσματα ή σε περίπτωση σύγκρουσης.

ΜΗΝ χρησιμοποιείτε τα συστήματα κατεύθυνσης προς τα πίσω σε καθίσματα όπου υπάρχει εγκατεστημένος ενεργός μπροστινός αερόσακος. Ενδέχεται να προκληθεί θάνατος ή σοβαρός τραυματισμός.

ΜΗΝ τοποθετείτε οτιδήποτε άλλο πέραν των συνιστώμενων εσωτερικών μαξιλαριών στο συγκεκριμένο ενισχυμένο παιδικό κάθισμα ασφαλείας.

ΠΟΤΕ μη χρησιμοποιείτε ένα μεταχειρισμένο ενισχυμένο παιδικό κάθισμα ασφαλείας ή ένα ενισχυμένο παιδικό κάθισμα ασφαλείας άγνωστου ιστορικού, καθώς μπορεί να έχει υποστεί δομική φθορά, η οποία θα θέσει σε κίνδυνο την ασφάλεια του παιδιού σας.

ΠΟΤΕ μη χρησιμοποιείτε σχοινιά ή άλλα υποκατάστατα για να ασφαλίσετε το ενισχυμένο παιδικό κάθισμα ασφαλείας στο όχημα ή για να ασφαλίσετε το παιδί στο ενισχυμένο παιδικό κάθισμα ασφαλείας.

Το ενισχυμένο παιδικό κάθισμα ασφαλείας μπορεί να μην ταιριάζει σε όλα τα εγκεκριμένα οχήματα όταν χρησιμοποιείται σε μία από αυτές τις θέσεις.

Χρήση προϊόντος

MHN εγκαταστήσετε το συγκεκριμένο ενισχυμένο παιδικό κάθισμα ασφαλείας σε καθίσματα οχημάτων που κοιτούν στο πλάι ή πίσω αναφορικά με την κατεύθυνση κίνησης του οχήματος. **(1)-1**

MHN χρησιμοποιείτε τα συστήματα κατεύθυνσης προς τα πίσω σε καθίσματα όπου υπάρχει εγκατεστημένος ενεργός μπροστινός αερόσακος. Ενδέχεται να προκληθεί θάνατος ή σοβαρός τραυματισμός. **(1)-2** Για περισσότερες πληροφορίες, παρακαλούμε ανατρέξτε στο εγχειρίδιο ιδιοκτήτη του οχήματος.

Προτείνεται η εγκατάσταση του συγκεκριμένου ενισχυμένου παιδικού καθίσματος ασφαλείας στα πίσω καθίσματα οχημάτων. **(1)-3**

Το συγκεκριμένο ενισχυμένο παιδικό κάθισμα ασφαλείας είναι κατάλληλο για καθίσματα οχημάτων με σημεία αγκύρωσης i-Size ISOFIX. **(2)**

MHN εγκαταστήσετε το συγκεκριμένο ενισχυμένο παιδικό κάθισμα ασφαλείας σε καθίσματα οχημάτων που είναι ασταθή κατά την εγκατάσταση.

Εγκατάσταση

- 1** Αφού τοποθετήσετε τη βάση στο κάθισμα του οχήματος, τραβήξτε το σκέλος φορτίου προς τα κάτω. **(3)**
- 2** Τοποθετήστε τους οδηγούς ISOFIX στα σημεία αγκύρωσης ISOFIX. **(4)** Οι οδηγοί ISOFIX μπορούν να προστατεύσουν την επιφάνεια του καθίσματος του οχήματος από σχισίματα.

Μπορούν επίσης να καθοδηγήσουν τους συνδέσμους ISOFIX.

- 3** Πατήστε το κουμπί ρύθμισης ISOFIX σε κάθε πλευρά της βάσης και, στη συνέχεια, τραβήξτε έξω τους συνδέσμους ISOFIX. **(5)**
 - !** Βεβαιωθείτε ότι αμφότεροι οι σύνδεσμοι ISOFIX είναι συνδεδεμένοι με ασφάλεια στα σημεία αγκύρωσης ISOFIX.
Πρέπει να ακουστούν δύο ήχοι κλικ και τα χρώματα των δεικτών στους δύο συνδέσμους ISOFIX πρέπει να είναι τελείως πράσινα. **(6)-1**
 - !** Αφού εγκαταστήσετε με επιτυχία τους συνδέσμους ISOFIX, πατήστε ξανά τα κουμπιά ρύθμισης ISOFIX πιέζοντας την πλάτη του καθίσματος έως ότου να έρθει σε επαφή με την πλάτη του οχήματος. **(6)**

Βεβαιωθείτε ότι το ενισχυμένο παιδικό κάθισμα ασφαλείας έχει εγκατασταθεί με ασφάλεια τραβώντας και τους δύο συνδέσμους ISOFIX.

- 4** Υπάρχουν 9 ρυθμιζόμενες θέσεις για ISOFIX. Πατήστε τα κουμπιά ρύθμισης ISOFIX και σπρώξτε τη βάση προς τα πίσω πάνω στο κάθισμα του οχήματος μέχρι να σταθεροποιηθεί.
- 5** Αφού τοποθετήσετε το ενισχυμένο παιδικό κάθισμα ασφαλείας στο κάθισμα του οχήματος, επεκτείνετε το σκέλος φορτίου στο δάπεδο. **(7)** Όταν ο δείκτης σκέλους φορτίου γίνει πράσινος, αυτό σημαίνει ότι έχει εγκατασταθεί σωστά. Αν είναι κόκκινος, σημαίνει ότι έχει εγκατασταθεί λανθασμένα. **(7)-3**

Το σκέλος φορτίου έχει 24 θέσεις. Όταν ο δείκτης του σκέλους φορτίου δείχνει κόκκινο αυτό σημαίνει πως το σκέλος φορτίου βρίσκεται σε λάθος θέση.

- ! Βεβαιωθείτε ότι το σκέλος φορτίου είναι ασφαλισμένο πιέζοντας προς τα κάτω το μπροστινό μέρος του ενισχυμένου παιδικού καθίσματος ασφαλείας.
- ! Για να μειώσετε το μήκος του σκέλους φορτίου, πιέστε το κουμπί απελευθέρωσης σκέλους φορτίου και τραβήξτε το σκέλος φορτίου προς τα επάνω.
- 6 Το πλήρως συναρμολογημένο ενισχυμένο παιδικό κάθισμα ασφαλείας εμφανίζεται στην εικ. (8).
- ! Ελέγξτε για να βεβαιωθείτε ότι η βάση έχει εγκατασταθεί με ασφάλεια, τραβώντας και τους δυο συνδέσμους ISOFIX.
- ! Οι σύνδεσμοι ISOFIX πρέπει να έχουν προσαρτηθεί και ασφαλιστεί στα σημεία αγκύρωσης ISOFIX. (8)-1
- ! Το σκέλος φορτίου πρέπει να εγκατασταθεί σωστά με τον πράσινο δείκτη. (8)-2
- 7 Για να αφαιρέσετε το ενισχυμένο παιδικό κάθισμα ασφαλείας από το όχημα, πιέστε τα κουμπιά ρύθμισης ISOFIX (9)-1 και τραβήξτε τη βάση μακριά από το κάθισμα. (9)-2
- 8 Στη συνέχεια, ενώ πιέζετε το κουμπί αποδέσμευσης ISOFIX και το βοηθητικό κουμπί κλειδώματος στους συνδέσμους ISOFIX, αφαιρέστε το από το όχημα. (10)

9 Πατήστε το κουμπί ρύθμισης του συστήματος ISOFIX για να αποθηκεύσετε το ISOFIX. (11)

Χρήση θωράκισης πλευρικής σύγκρουσης

- ! Βεβαιωθείτε ότι η θωράκιση πλευρικής σύγκρουσης έχει ασφαλιστεί στην ανοικτή θέση για μέγιστη ασφάλεια πλευρικής σύγκρουσης.
- 1 Η θωράκιση πλευρικής σύγκρουσης ενεργοποιείται αυτόματα όταν η πόρτη του ιμάντα επανέλθει στη θέση της και ο ιμάντας είναι σφιγμένος. Και οι δύο πλευρές θα ανοίξουν αυτόματα. (12)
- ! ΣΗΜΑΝΤΙΚΟ: Παρακαλούμε λάβετε υπόψη ότι το άνοιγμα των στοιχείων θωράκισης πλευρικής σύγκρουσης **ΔΕΝ** σημαίνει ότι το παιδί έχει συγκρατηθεί επαρκώς.
- 2 Αν είναι απαραίτητο, η θωράκιση πλευρικής σύγκρουσης που βρίσκεται στην αντίθετη πλευρά από την πόρτα του οχήματος μπορεί να κλείσει για να αφήσει περισσότερο χώρο καθίσματος. Η πλευρά που βρίσκεται πιο κοντά στην εξωτερική πλευρά του οχήματος πρέπει να βρίσκεται πάντα στην ανοικτή θέση. (13)
- 3 Μπορείτε να ανοίξετε τη θωράκιση πλευρικής σύγκρουσης χειροκίνητα, με τον τρόπο που παρουσιάζεται στην εικόνα (14).

Ρύθμιση ανάκλισης

Πατήστε το κουμπί ρύθμισης ανάκλισης **(15)** για να προσαρμόσετε το ενισχυμένο παιδικό κάθισμα ασφαλείας στην κατάλληλη θέση. Οι γωνίες ανάκλισης παρουσιάζονται στην εικόνα **(16)**.

Παρακαλούμε ελέγξτε ξανά τη θέση του σκέλους φορτίου μετά την ανάκλιση.

Υπάρχουν 7 γωνίες ανάκλισης στη λειτουργία μωρού και 7 θέσεις στη λειτουργία νηπίου.

Ρύθμιση ύψους για το στήριγμα κεφαλιού και τους ιμάντες ώμων

Βεβαιωθείτε ότι οι τσιράντες των ιμάντων ώμου έχουν ρυθμιστεί στο σωστό ύψος.

Πιέστε τον μοχλό ρύθμισης στηρίγματος κεφαλιού **(17)**, σηκώνοντας ταυτόχρονα προς τα πάνω ή σπρώχνοντας προς τα κάτω το στήριγμα κεφαλιού, μέχρι να κουμπώσει σε μία από τις 8 θέσεις. Οι θέσεις στηρίγματος κεφαλιού εμφανίζονται στην εικόνα **(18)**.

! Όταν χρησιμοποιείται η λειτουργία κατεύθυνσης προς τα πίσω, το ύψος των ιμάντων ώμων πρέπει να είναι στο ίδιο επίπεδο ή χαμηλότερα από τους ώμους του παιδιού. **(19)(20)**

! Όταν χρησιμοποιείται η λειτουργία κατεύθυνσης προς τα μπροστά, το ύψος των ιμάντων ώμων πρέπει να είναι στο ίδιο επίπεδο με τους ώμους του παιδιού. **(21)**

Λειτουργία μωρού (λειτουργία κατεύθυνσης προς τα πίσω)

Κατεύθυνση προς τα πίσω

Ύψος παιδιού 40-105 εκ./Βάρος παιδιού ≤ 18 κιλά

Θέση ανάκλισης

Θέση 1-7

- 1 Παρακαλούμε σύρετε την ασφάλεια Smart Ride™ προς τα δεξιά όταν το ενισχυμένο παιδικό κάθισμα ασφαλείας χρησιμοποιείται στη λειτουργία κατεύθυνσης προς τα πίσω. **(22)**
- 2 Πατήστε το περιστρεφόμενο κουμπί για να περιστρέψετε τη θέση στη λειτουργία κατεύθυνσης προς τα πίσω. **(23)(24)**
 - ! Τοποθετήστε το κάθισμα στις θέσεις ανάκλισης 3 έως 7 για ευκολότερη περιστροφή.
 - ! Οι σύνδεσμοι ISOFIX πρέπει να έχουν προσαρτηθεί και ασφαλίσει στα σημεία αγκύρωσης ISOFIX. **(24)-1**
 - ! Το σκέλος φορτίου πρέπει να εγκατασταθεί σωστά με τον πράσινο δείκτη. **(24)-2**

Ασφάλιση παιδιού

Αφού τοποθετηθεί το παιδί στο κάθισμα, ελέγξτε εάν οι τσιράντες των ιμάντων ώμων βρίσκονται στο σωστό ύψος.

- 1 Πατήστε το περιστρεφόμενο κουμπί για περιστροφή για ευκολότερη πλευρική τοποθέτηση/απομάκρυνση του παιδιού. **(25)(26)**

- 2 Πιέστε το κουμπί ρύθμισης του ιμάντα, ενώ τραβάτε τους ιμάντες ώμων στο επιθυμητό μήκος (τραβήξτε από κάτω από τα σταθερά μαξιλαράκια για να επιμηκύνετε). (27)
- 3 Ξεκλειδώστε την πόρπη των ιμάντων πατώντας το κόκκινο κουμπί. (28)
- 4 Στερεώστε τις πόρπες και στις δύο πλευρές του καθίσματος που είναι τοποθετημένες και στις δύο πλευρές του καθίσματος, ώστε να τοποθετήσετε ευκολότερα το παιδί σε λειτουργία κατεύθυνσης προς τα πίσω. (29)
- 5 Βεβαιωθείτε ότι το ένθεμα βρέφους έχει τοποθετημένη τη σφήνα πριν το χρησιμοποιήσετε για το βρέφος. (30)

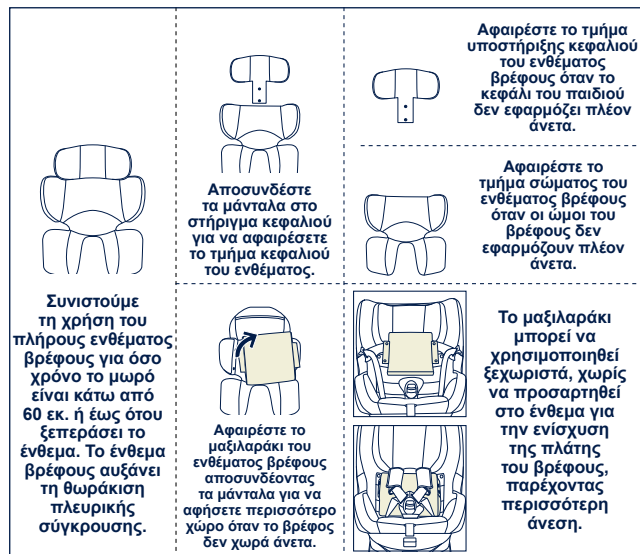

- 6 Τοποθετήστε το παιδί στο ενισχυμένο παιδικό κάθισμα ασφαλείας και ασφαλίστε την πόρπη. Παρακαλούμε ανατρέξτε στην εικόνα (31).
 - 7 Σφίξτε τους ιμάντες ώμου τραβώντας τον ιμάντα ρύθμισης. (32)
- ! Βεβαιωθείτε ότι ο χώρος μεταξύ του παιδιού και του ιμάντα ώμου είναι περίπου το πάχος μιας παλάμης.

Λειτουργία νηπίου (λειτουργία κατεύθυνσης προς τα μπροστά)

Κατεύθυνση προς τα μπροστά

Ύψος παιδιού 76-105 εκ./ Βάρος παιδιού ≤ 18 κιλά

Θέση ανάκλισης

Θέση 1-7

- ! **ΔΕΝ** επιτρέπεται να χρησιμοποιείται με κατεύθυνση προς τα μπροστά πριν από την ηλικία των 15 μηνών.
- 1 Παρακαλούμε σύρετε την ασφάλεια Smart Ride™ προς τα αριστερά, όταν το ενισχυμένο παιδικό κάθισμα ασφαλείας χρησιμοποιείται στη λειτουργία κατεύθυνσης προς τα μπροστά. (33)
 - 2 Πατήστε το περιστρεφόμενο κουμπί για να περιστρέψετε τη θέση στη λειτουργία κατεύθυνσης προς τα μπροστά. (34)(35)
- ! Οι σύνδεσμοι ISOFIX πρέπει να έχουν προσαρτηθεί και ασφαλίσει στα σημεία αγκύρωσης ISOFIX. (35)-1
- ! Το σκέλος φορτίου πρέπει να εγκατασταθεί σωστά με τον πράσινο δείκτη. (35)-2

Ασφάλιση παιδιού

Αφού τοποθετηθεί το παιδί στο κάθισμα, ελέγξτε εάν οι τيرانτες των ιμάντων ώμων βρίσκονται στο σωστό ύψος.

- 1 Πατήστε το περιστρεφόμενο κουμπί για περιστροφή για ευκολότερη πλευρική τοποθέτηση/απομάκρυνση του παιδιού. **(36)**
- 2 Πιέστε το κουμπί ρύθμισης του ιμάντα, ενώ τραβάτε τους ιμάντες ώμων στο επιθυμητό μήκος (τραβήξτε από κάτω από τα σταθερά μαξιλαράκια για να επιμηκύνετε). **(37)**
- 3 Ξεκλειδώστε την πόρπη των ιμάντων πατώντας το κόκκινο κουμπί. **(38)**
- 4 Στερεώστε τις πόρπες και στις δύο πλευρές του καθίσματος που είναι τοποθετημένες και στις δύο πλευρές του καθίσματος, ώστε να τοποθετήσετε ευκολότερα το παιδί στη λειτουργία κατεύθυνσης προς τα μπροστά. **(39)**
- 5 Κατά την εγκατάσταση του ενισχυμένου παιδικού καθίσματος ασφαλείας με τη λειτουργία κατεύθυνσης προς τα μπροστά, μη χρησιμοποιείτε το ένθεμα βρέφους.
- 6 Τοποθετήστε το παιδί στο ενισχυμένο παιδικό κάθισμα ασφαλείας και περάστε αμφότερα τα χέρια μέσα από τους ιμάντες. Κουμπώστε την πόρπη. Παρακαλούμε ανατρέξτε στην εικόνα **(31)**.
- 7 Σφίξτε τους ιμάντες ώμου τραβώντας τον ιμάντα ρύθμισης. **(40)**

! Βεβαιωθείτε ότι ο χώρος μεταξύ του παιδιού και του ιμάντα ώμου είναι περίπου το πάχος μιας παλάμης.

Αφαίρεση υφασμάτων στοιχείων

- 1 Ανοίξτε την πόρπη όπως φαίνεται στην εικόνα **(41)** και, στη συνέχεια, αφαιρέστε το ένθεμα βρέφους.
- 2 Αποσυνδέστε τους συνδέσμους αγκίστρου και βρόχου για να αφαιρέσετε το κάλυμμα των ιμάντων ώμου. **(42)**
- 3 Ανοίξτε τις ασφάλειες. **(43)**
- 4 Ανοίξτε τις ασφάλειες στο κύριο μαξιλάρι καθίσματος πίσω από τους ιμάντες ώμου. **(44)**
- 5 Μετακινήστε τις τيرانτες των ιμάντων ώμου πίσω από το πτερύγιο κάτω από το στήριγμα κεφαλιού. **(45)**
- 6 Λύστε το ελαστικό στο πάνω μέρος του στηρίγματος κεφαλιού και, στη συνέχεια, αφαιρέστε τα υφασμάτινα στοιχεία υποστήριξης κεφαλιού. **(46)(47)**
- 7 Ανοίξτε την ασφάλεια στο κύριο μαξιλάρι καθίσματος και τον ιμάντα ρύθμισης όπως στην εικόνα **(48)-1** και, στη συνέχεια, αφαιρέστε τα υφασμάτινα στοιχεία. **(48)-2**

Για την εγκατάσταση των υφασμάτων στοιχείων, ακολουθήστε τα παραπάνω βήματα με την αντίθετη σειρά.

Παρακαλούμε φυλάξτε το εγχειρίδιο οδηγιών στον αποθηκευτικό θάλαμο στο κάτω μέρος του ενισχυμένου παιδικού καθίσματος ασφαλείας. **(49)**

Καθαρισμός και συντήρηση

Αφού αφαιρέσετε τη σφήνα από το ένθετο, παρακαλούμε αποθηκεύστε την σε σημείο όπου δεν έχει πρόσβαση το παιδί.

Πλένετε το κάτω μαξιλάρι καθίσματος και το πάνω μέρος του καλύμματος του καθίσματος με κρύο νερό, σε θερμοκρασία κάτω των 30°C.

Μη σιδερώνετε τα υφασμάτινα στοιχεία.

Μη χρησιμοποιείτε λευκαντικό ή υποβάλετε σε στεγνό καθαρίσμα τα υφασμάτινα στοιχεία.

Μη χρησιμοποιείτε αδιάλυτα απορρυπαντικά, βενζίνη ή άλλους οργανικούς διαλύτες για να πλύνετε το ενισχυμένο παιδικό κάθισμα ασφαλείας. Ενδέχεται να προκαλέσουν φθορά στο προϊόν.

Χρησιμοποιείτε μόνο ήπιο απορρυπαντικό, νερό και ένα μαλακό πανί για να καθαρίσετε το περίβλημα του ενισχυμένου παιδικού καθίσματος ασφαλείας και τις τιράντες των ιμάντων.

Μη στρίβετε με μεγάλη δύναμη τα υφασμάτινα στοιχεία για να στεγνώσουν. Μπορεί να προκληθούν ζάρες στα υφασμάτινα στοιχεία.

Κρεμάστε στη σκιά τα υφασμάτινα στοιχεία για να στεγνώσουν.

Αφαιρέστε το ενισχυμένο παιδικό κάθισμα ασφαλείας από το κάθισμα του οχήματος αν δεν πρόκειται να χρησιμοποιηθεί για μεγάλο χρονικό διάστημα. Τοποθετήστε το ενισχυμένο παιδικό κάθισμα ασφαλείας σε δροσερό, ξηρό χώρο και σε σημείο στο οποίο δεν έχει πρόσβαση το παιδί σας.

ÖNEMLİ!
BU TALİMATLARI
İLERİDE BAŞVURMAK
ÜZERE SAKLAYIN:
DİKKATLİCE OKUYUN

İçindekiler

Ürün bilgisi	445
Ürün Kaydı	
Garanti	
İletişim	
Çocuk Kullanım Koşulları	444
Tabanla Birlikte Kullanım İçindir	448
Parça Listesi	449
Uyarılar	450
Ürünün Kullanımı	455
Temizlik ve Bakım	464

Ürün Bilgisi

Model Numarası: _____

Üretim (tarihi): _____

Ürün Kaydı

Lütfen yukarıdaki bilgileri doldurun. Model numarası ve üretim tarihi, PRYM'nin tabanının altında bulunur.

Ürününüzü kaydettirmek için lütfen şu adrese gidin:

www.nunababy.com

Ana sayfadaki “Donanımı Kaydet” linkine tıklayın.

Garanti

Yüksek kaliteli ürünlerimizi, hem çocuğunuzla hem de ailenizle birlikte büyüyecek şekilde bilinçli olarak tasarladık. Ürününüzün arkasında durduğumuz için, donanımımız satın alındığı günden itibaren her ürüne ait özel garanti kapsamındadır. Lütfen bizimle iletişime geçtiğinizde satın alma belgesini, model numarasını ve üretim tarihini hazır bulundurun.

Garanti bilgileri için lütfen şu adrese gidin:

www.nunababy.com

Ana sayfadaki “Garanti” linkine tıklayın.

İletişim

Yedek parça, servis veya ek garanti ile ilgili sorularınız için lütfen müşteri hizmetleri birimimizle iletişime geçin.

info@nunababy.com

www.nunababy.com

Çocuk Kullanım Koşulları

Bu ürün, aşağıdaki koşulları karşılayan çocuklar için kullanıma uygundur.

Arkaya Dönük:



Çocuğun boyu 40cm-105cm/Çocuğun kilosu≤18kg

Öne Dönük:

Çocuğun boyu 76cm-105cm/Çocuğun kilosu≤18kg

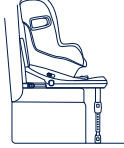
15 aylıktan önce ileri bakan modda kullanılmasına izin VERİLMEZ.

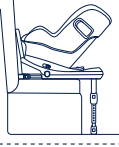
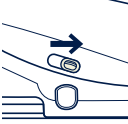
Kurulum Modu		Kurulum	Yatırma Konumu
Bebek modu	Çocuğun boyu 40-105cm/ Çocuğun kilosu≤18kg		1-7
Yeni yürüyen çocuk modu	Çocuğun boyu 76cm-105cm/ Çocuğun kilosu≤18 kg Yaş ≥ 15 ay		1-7

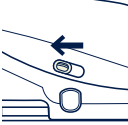
Çocuğun Yaşı	Kurulum Modu	Kurulum	Akıllı Ride™ kilit
0-15 ay	Arkaya Bakan Mod		
>15 ay	Arkaya/ İleri Bakan Mod	 VEYA 	

Tabanla Birlikte Kullanım İçindir

UN Yönetmelik
No.129/03
i-Size evrensel
ISOFIX
Arkaya bakan
40cm-105cm/
≤18kg
İleri bakan
76cm-105cm/
≤18kg

E11
030529

- 1 129 sayılı BM Yönetmeliğine göre, tabanlı Geliştirilmiş Çocuk Koltuğu Evrensel bir ISOFIX ISO/R2 Geliştirilmiş Çocuk Koltuğudur ve ISOFIX bağlantıları kullanılarak takılmalıdır.
- 2 Bu bir “i-Size” Geliştirilmiş Çocuk Koltuğu Sistemidir. Araç üreticileri tarafından araç kullanıcı el kitabında belirttiği gibi, i-Size uyumlu araç koltuk pozisyonlarında kullanım için 129 No’lu BM Yönetmeliğine göre onaylanmıştır.
- 3 Şüphe duyulması durumunda Geliştirilmiş Çocuk Koltuğu Sisteminin üreticisine veya bayisine danışın.

Parça Listesi

- 1 Baş Desteği
- 2 Bebek Eklentisi
- 3 Koltuk Minderi
- 4 Ayar Kayışı
- 5 Yatırma Ayarı Düğmesi
- 6 Yük Ayağı Ayar Düğmesi A
- 7 Yük Ayağı
- 8 Yük Ayağı Göstergesi
- 9 Omuz Kayışı Kılıfları
- 10 Toka
- 11 Kayış Ayarı Düğmesi
- 12 Döndürme Düğmesi
- 13 ISOFIX Ayar Düğmesi
- 14 Yük Ayağı Ayar Düğmesi B
- 15 Yan Çarpma Koruması
- 16 Kafa Desteği Ayar Kolu
- 17 Geri Sekme Çubuğu
- 18 Akıllı Ride™ kilit
- 19 ISOFIX Serbest Bırakma Düğmesi
- 20 ISOFIX Bağlayıcı
- 21 ISOFIX Kılavuzları

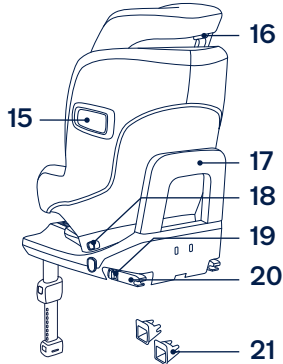
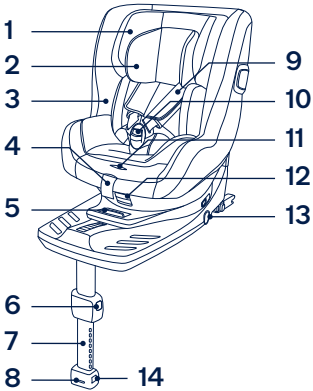

⚠ UYARI

Herhangi bir destek ayağı araç tabanıyla temas etmeli ve çocuğu tutan kayışlar çocuğun vücuduna göre ayarlanmalıdır. Kemerler bükülmemelidir.

Çocuğunuz bu geliştirilmiş çocuk koltuğuna yerleştirdikten sonra, çocuk kayışı doğru biçimde kullanılmalıdır. Herhangi bir kucak kemerinin alttan takıldığından emin olun, böylece kalça kemiği sağlam bir şekilde takılmalıdır.

Çarpışma durumunda yaralanmalara neden olabilecek herhangi bir bavul veya diğer nesnelere uygun biçimde sabitlenmelidir.

Çocuğu, çoğu kazanın meydana geldiği kısa gezilerde bile mutlaka geliştirilmiş çocuk koltuğunda sabitleyin.

Yetkili makamın onayı olmadan cihazda herhangi bir değişiklik veya ekleme yapılması ve geliştirilmiş çocuk koltuğu üreticisi tarafından sağlanan montaj talimatlarının tam olarak yerine getirilmemesi durumlarında ortaya çıkabilecek tehlikeleri dikkate alın.

Çocuklar, geliştirilmiş çocuk koltuğu sisteminde gözetimsiz bırakılmamalıdır.

Bakım, onarım ve parça değişimiyle ilgili sorunlar için dağıtıcıya danışın.

Geliştirilmiş çocuk koltuğunun sert ve plastik parçalarının, hareketli bir koltuğa veya aracın bir kapısına sıkışmayacak şekilde yerleştirilip monte edilmeleri gerektiğine dikkat edin.

ISOFIX kılavuzlarının kirli olup olmadığını sıklıkla kontrol edin ve gerekirse temizleyin. İçlerine kir, toz, yiyecek parçaları vb. girerse güvenilirlik olumsuz etkilenebilir.

Çocuğun cildi için çok ısınabileceğinden, lütfen bu geliştirilmiş çocuk koltuğunu güneş altında bırakmayın. Çocuğu içine yerleştirmeden önce geliştirilmiş çocuk koltuğunu mutlaka dokunarak kontrol edin.

Aracınıza düzgün biçimde kurulabildiğinden emin olmak için lütfen bu geliştirilmiş çocuk koltuğunu satın almadan önce kontrol edin.

Uzun bir süre kullanılmayacaksa, bu geliştirilmiş çocuk koltuğunu araç koltuğundan çıkarın.

Bu geliştirilmiş çocuk koltuğunu 129 No'lu BM Yönetmeliğine göre ISOFIX bağlantılarıyla kullanmak için, çocuğunuzun aşağıdaki koşulları karşılaması gerekir.

Arkaya Dönük:

Çocuğun boyu 40cm-105cm/Çocuğun kilosu≤18kg;

Öne Dönük:

Çocuğun boyu 76cm-105cm/Çocuğun kilosu≤18kg;

Bir kazada şiddetli zorlanmalara maruz kaldığında bu geliştirilmiş çocuk koltuğu değiştirilmelidir. Bir kaza, üzerlerinde göremeyebileceğiniz hasara neden olabilir.

Geliştirilmiş çocuk koltuğu sistemi, tekstil malzemeleri olmadan kullanılmamalıdır.

Koltuk performansının önemli bir parçasını oluşturduklarından, tekstil malzemeleri üretici firmanın önerdiğinin dışındakilerle değiştirilmemelidir.

Bu talimatlar, kullanım süresi boyunca geliştirilmiş çocuk koltuğunda veya dahili koltuk varsa, araç el kitabında saklanmalıdır. Kullanıcı ayrıca araç üreticisinin el kitabına yönlendirilmelidir.

Bu geliştirilmiş çocuk koltuğunun parçaları hiçbir biçimde yağanmamalıdır.

ÖNEMLİ - ÇOCUK 15 ayını DOLDURANA KADAR ÖNE DÖNÜK KONUMDA KULLANMAYIN (Talimatlara başvurun).

HİÇBİR geliştirilmiş çocuk koltuğu bir kazada yaralanmaya karşı tam koruma garanti edemez. Ancak bu geliştirilmiş çocuk koltuğunun doğru kullanılması, çocuğunuzun ciddi yaralanma veya ölüm riskini azaltacaktır.

Hasarlı veya eksik parçaları varsa bu geliştirilmiş çocuk koltuğunu **KULLANMAYIN.**

Omuz kayışları ve bacaklar arasındaki kasık kayışıyla doğru ve güvenli biçimde bağlanmasını engelleyebileceğinden, çocuğunuza geniş/büyük beden kıyafetler **GIYDİRMEYİN.**

Sabitlenmemiş geliştirilmiş çocuk koltuğu keskin dönüş, ani durma veya çarpma durumunda etrafa fırlayarak araçtakileri yaralayabileceğinden, bu geliştirilmiş çocuk koltuğunu veya diğer öğeleri aracınızda kemerle bağlanmamış veya sabitlenmemiş hâlde **BIRAKMAYIN.**

Arkaya bakan geliştirilmiş çocuk koltuğu sistemlerini, aktif öne bakan hava yastığı takılı iken **KULLANMAYIN.** Ölüm veya ciddi yaralanma meydana gelebilir.

Bu geliştirilmiş çocuk koltuğuna önerilen iç yastıklar dışında herhangi bir nesne **KOYMAYIN.**

Çocuğunuzun güvenliğini tehlikeye atacak yapısal hasarı olabileceği için, ikinci el veya kullanım geçmişini bilmediğiniz bir geliştirilmiş çocuk koltuğunu **ASLA** kullanmayın.

Geliştirilmiş çocuk koltuğunu araçta veya çocuğu geliştirilmiş çocuk koltuğunda sabitlemek için **ASLA** ip ya da benzeri nesnelere kullanmayın.

Çocuk koltuğu bu konumlardan birinde kullanıldığında, onaylı tüm araçlara sığmayabilir.

Ürün Kullanımı

Bu geliştirilmiş çocuk koltuğunu, aracın gidiş yönüne göre yanlara veya arkaya dönük araç koltuklarına **KURMAYIN**. (1)-1

Arkaya bakan geliştirilmiş çocuk koltuğu sistemlerini, aktif öne bakan hava yastığı takılı iken **KULLANMAYIN**. Ölüm veya ciddi yaralanma meydana gelebilir. (1)-2 Daha fazla bilgi için lütfen aracın kullanıcı kılavuzuna başvurun.

Bu geliştirilmiş çocuk koltuğunun arka araç koltuğuna takılması önerilir. (1)-3

Bu geliştirilmiş çocuk koltuğu, i-Size ISOFIX tutturma noktaları bulunan araç koltukları için uygundur. (2)

Bu geliştirilmiş çocuk koltuğunu kurulum sırasında hareket edebilen araç koltuklarına **TAKMAYIN**.

Kurulum

- 1 Tabanı araç koltuğuna yerleştirdikten sonra yük ayağını zemine doğru aşağı çekin. (3)
- 2 ISOFIX kılavuzlarını ISOFIX tutturma noktalarına takın. (4) ISOFIX kılavuzları, araç koltuğunun yüzeyini yırtılmaktan koruyabilir. Aynı zamanda ISOFIX bağlayıcılarını da yönlendirirler.
- 3 Tabanın iki yanındaki ISOFIX ayar düğmesine basın, ardından ISOFIX bağlayıcılarını çıkarın. (5)
- ! Her iki ISOFIX bağlayıcının da ISOFIX tutturma noktalarına sıkıca takıldığından emin olun.

İki tık sesi duyulmalı ve her iki ISOFIX bağlayıcıdaki göstergelerin renkleri tamamen yeşil olmalıdır. (6)-1

- ! ISOFIX bağlayıcıları başarıyla taktıktan sonra, ISOFIX ayarı düğmelerine tekrar basarken, koltuğu aracın arkalığı ile temas edene dek geri doğru itin. (6)

Her iki ISOFIX bağlayıcısını çekerek, çocuk koltuğunun güvenli bir şekilde takıldığını kontrol edin.

- 4 ISOFIX için 9 tane ayarlanabilir konum vardır. ISOFIX ayarı düğmelerine basın ve tabanı araç koltuğuna dayanana kadar geri itin.
- 5 Geliştirilmiş çocuk koltuğu araç koltuğuna yerleştirdikten sonra yük ayağını yere kadar uzatın. (7) Doğru biçimde takıldığında, yük ayağı göstergesi yeşil renktedir; kırmızı renkte olması yanlış takıldığı anlamına gelir. (7)-3

Yük ayağında 24 konum vardır. Yük ayağı göstergesinin kırmızı renkte olması, yük ayağının yanlış konumda bulunduğunu gösterir.

- ! Geliştirilmiş çocuk koltuğunun ön tarafını aşağı doğru bastırarak yük ayağının sabit olduğundan emin olun.
- ! Yük ayağını kısaltmak için, yükleme ayağı serbest bırakma düğmesini sıkın ve yükleme ayağını yukarı doğru çekin.
- 6 Tamamen monte edilen geliştirilmiş çocuk koltuğu (8) şeklinde gösterilmiştir.

- ! Her iki ISOFIX bağlayıcıyı çekerek, tabanın güvenli bir şekilde takıldığını kontrol edin.
- ! ISOFIX bağlayıcılar, ISOFIX tutturma noktalarına takılmalı ve kilitlemelidir. (8)-1
- ! Yük ayağı doğru takılmalı ve göstergesi yeşil olmalıdır. (8)-2
- 7 Geliştirilmiş çocuk koltuğunu araçtan çıkarmak için, ISOFIX ayarı düğmelerine basın (9)-1 ve tabanı koltuktan çekin. (9)-2
- 8 Ardından, ISOFIX açma düğmesini ve ISOFIX bağlayıcılardaki ikincil kilidi sıkarken, koltuğu araçtan çıkarın. (10)
- 9 ISOFIX ayarlama düğmesine basarak ISOFIX'i ayarlayın. (11)

Yan Darbe Kalkanını Kullanma

- ! En yüksek yan darbe güvenliği için yan darbe kalkanının açık konumda kilitletiğinden emin olun.
- 1 Kayış takımı tokası konuma geri getirildiğinde ve kayış takımı sıkıştırıldığında her iki taraf açılarak yan darbe kalkanları otomatik olarak etkinleştirilir. (12)
- ! **ÖNEMLİ:** Yan darbe koruma elemanlarının açılmasının, çocuğun zaten yeterince sıkı bağlandığı anlamına gelmediğini **UNUTMAYIN**.

- 2 Daha fazla oturma alanı sağlamak gerekirse, araç kapısının ters tarafındaki yan darbe kalkanı kapatılabilir. Aracın dış kısmına en yakın olan taraf her zaman açık konumda olmalıdır. (13)
- 3 Yan darbe koruma elemanı, (14) numaralı resimde gösterildiği gibi elle açılabilir.

Yatırma Ayarı

Yatırma ayarı düğmesini sıkıp (15) geliştirilmiş çocuk koltuğunu uygun konuma ayarlayın. Yatırma açılı (16) ile gösterildiği gibidir.

Yatırdıktan sonra lütfen yük ayağı konumunu tekrar kontrol edin.

Bebek modunda 7 yatma açısı, küçük çocuk modunda 7 pozisyon bulunur.

Kafa Desteği ve Omuz Kayışları İçin Yükseklik Ayarı

Omuz kayışı kemerlerinin uygun yüksekliğe ayarlandığını kontrol edin.

Kafa desteği ayar kolunu (17) sıkarken , 8 konumdan birine geçinceye kadar kafa desteğini yukarı veya aşağı. Kafa desteği konumları (18) ile gösterildiği gibidir.

- ! Arkaya dönük konumda kullanılırken, omuz kayışı yüksekliği çocuğun omuzlarının üst kısmıyla eşit düzeyde veya üst kısmının aşağısında olmalıdır. (19)(20)

- ! Öne dönük konumda kullanılırken, omuz kayışı yüksekliği çocuğun omuzlarının üst kısmıyla eşit düzeyde olmalıdır. (21)

Bebek Modu (Arkaya Bakan Mod)

Arkaya Bakan

Çocuğun boyu 40-105 cm/ Çocuğun kilosu ≤18kg

Yaslanma konumu

Pozisyon 1-7

- 1 Geliştirilmiş çocuk koltuğu arkaya dönük modda kullanılırken lütfen Akıllı Ride™ kilidi sağa kaydırın. (22)
- 2 Koltuğu arkaya dönük pozisyona çevirmek için döndürme düğmesine basın. (23)(24)
- ! Kolaylığı için 7'ye kadar pozisyonlarda 3 olmak koltuğu yaslanmak Lütfen Dönme.
- ! ISOFIX bağlayıcılar, ISOFIX tutturma noktalarına takılmalı ve kilitlemelidir. (24)-1
- ! Yük ayağı doğru takılmalı ve göstergesi yeşil olmalıdır. (24)-2

Çocuğu Sabitleme

Çocuk koltuğa yerleştirildikten sonra, omuz kayışlarının uygun yükseklikte olup olmadığını kontrol edin.

- 1 Çocuğun yandan daha kolay yerleştirilmesi/ çıkarılması amacıyla döndürmek için döndürme düğmesine basın. (25)(26)

- 2 Şerit ayarı düğmesine basarken, omuz kayışlarını istediğiniz uzunluğa çekin (uzatmak için sabit omuz tamponlarının alt kısmından çekin). (27)
- 3 Kırmızı düğmeye basarak kayışın tokasını açın. (28)
- 4 Çocuğun arkaya dönük modda daha rahat yerleştirilmesini sağlamak için koltuğun her iki tarafında bulunan tokaları gösterildiği gibi sabitleyin. (29)
- 5 Bebek için kullanmadan önce, bebek eklentisine takoz takılı olduğundan lütfen emin olun. (30)

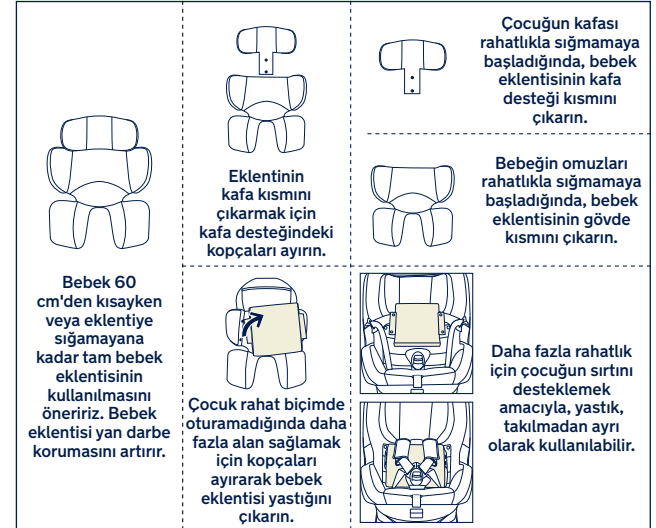

- 6 Çocuđu geliştirilmiş çocuk koltuđuna yerleřtirip tokayı takın. Lütfen (31) numaralı resme başvurun.
- 7 Ayar kayışını çekerek omuz kayışlarını sıkın. (32)
- ! Çocuk ve omuz kayışları arasındaki mesafenin yaklaşık bir el kalınlığında olduđundan emin olun.

Yeni yürüyen çocuk Modu (İleri Bakan Mod)

İleri Bakan

Çocuđun boyu 76cm-105cm/ Çocuđun kilosu≤18kg

Yaslanma konumu

Pozisyon 1-7

- ! 15 aylıktan önce ileri bakan modda kullanılmasına izin **VERİLMEZ**.
- 1 Geliştirilmiş çocuk koltuđu ileri bakan modda kullanılırken lütfen Akıllı Ride™ kilidi sola kaydırın. (33)
- 2 Koltuđu öne bakan pozisyona döndürmek için döner düğmeye basın. (34)(35)
- ! ISOFIX bağlayıcılar, ISOFIX tutturma noktalarına takılmalı ve kilitlenmelidir. (35)-1
- ! Yük ayađı dođru takılmalı ve göstergesi yeřil olmalıdır. (35)-2

Çocuđu Sabitleme

Çocuk koltuđa yerleřtirildikten sonra, omuz kayışlarının uygun yükseklikte olup olmadıđını kontrol edin.

- 1 Çocuđun yandan daha kolay yerleřtirilmesi/ çıkarılması amacıyla döndürmek için döndürme düğmesine basın. (36)
- 2 řerit ayarı düğmesine basarken, omuz kayışlarını istediđiniz uzunluđa çekin (uzatmak için sabit omuz tamponlarının alt kısmından çekin). (37)
- 3 Kırmızı düğmeye basarak kayışın tokasını açın. (38)
- 4 Çocuđun ileri bakan modda daha rahat yerleřtirilmesini sađlamak için koltuđun her iki tarafında bulunan tokaları gösterildiđi gibi sabitleyin. (39)
- 5 Geliştirilmiş çocuk koltuđunu öne dönük modda monte ederken bebek eklentisini kullanmayın.
- 6 Çocuđu geliştirilmiş çocuk koltuđuna yerleřtirip her iki kolu kayışlardan geçirin. Tokayı takın. Lütfen (31) numaralı resme başvurun.
- 7 Ayar kayışını çekerek omuz kayışlarını sıkın. (40)
- ! Çocuk ve omuz kayışları arasındaki mesafenin yaklaşık bir el kalınlığında olduđundan emin olun.

Tekstil Malzemelerini Ayırma

- 1 Tokayı açın (41) ve bebek eklentisini çıkarın.
- 2 Omuz kayışı kılıflarını kanca ve halka tutturucuları ayırın. (42)
- 3 Kopçaları açın. (43)

- 4 Omuz kayışlarının arkasında bulunan ana koltuk pedindeki kopçaları açın. **(44)**
- 5 Omuz kayışlarını baş desteğinin altındaki kanadın arkasına geçirin. **(45)**
- 6 Kafa desteğinin üzerindeki elastik bantları açın ve kafa desteği tekstil malzemelerini çıkarın. **(46)(47)**
- 7 Ana koltuk minderindeki ve ayar kayışındaki kopçayı açın, **(48)-1** ardından tekstil malzemelerini çıkarın. **(48)-2**

Tekstil malzemelerini monte etmek için yukarıdaki adımları ters yönde izleyin.

Lütfen talimat kılavuzunu geliştirilmiş çocuk koltuğunun en altındaki saklama gözünde muhafaza edin. **(49)**

Temizlik ve Bakım

Takozu eklentiden çıkardıktan sonra lütfen çocuğun erişemeyeceği bir yerde saklayın.

Alt koltuk minderini ve üst koltuk kaplamasını 30°C'nin altındaki soğuk suyla yıkayın.

Yumuşak eşyaları ütölemeyin.

Tekstil malzemelerinde ağartıcı kullanmayın veya kuru temizlemeye vermeyin.

Geliştirilmiş çocuk koltuğunu yıkamak için, seyreltilmemiş deterjan, gaz ya da başka bir organik çözelti kullanmayın. Ürüne zarar verebilir.

Sadece hafif deterjan, su ile birlikte yumuşak bir bez kullanarak geliştirilmiş çocuk koltuğunun kabuğunu ve kayışları temizleyin.

Fazla kuvvet uygulayarak kurutmak için tekstil malzemelerini bükmeyin. Tekstil malzemelerinde kırışıklık bırakabilir.

Lütfen tekstil malzemelerini gölgede asılı olarak kurutun.

Uzun süre kullanılmayacaksa, lütfen geliştirilmiş çocuk koltuğunu araç koltuğundan çıkarın. Geliştirilmiş çocuk koltuğunu çocuğunuzun erişemeyeceği serin ve kuru bir yere koyun.

المحتويات

٤٦٨	معلومات عن المنتج تسجيل المنتج الضمان جهات الاتصال
٤٦٧	متطلبات الاستخدام الخاصة بالأطفال
٤٦٩	كيفية استخدام الحَمَّالة مع القاعدة
٤٧٢	قائمة الأجزاء
٤٧١	تحذيرات
٤٧٨	استخدام المنتج
٤٨٥	التنظيف والصيانة

هام!
يرجى الاحتفاظ بهذه التعليمات
للرجوع إليها مستقبلاً:
يرجى قراءة دليل
التعليمات بعناية

معلومات عن المنتج

رقم الطراز: _____

تاريخ التصنيع: _____

تسجيل المنتج

يرجى كتابة المعلومات الواردة أعلاه، ويوجد رقم الطراز وتاريخ التصنيع أسفل عبوة PRYM.

لتسجيل المنتج يرجى زيارة الموقع الإلكتروني التالي:

www.nunababy.com

انقر على الرابط "أداة التسجيل" في الصفحة الرئيسية.

الضمان

لقد صممنا منتجاتنا بصورة عالية الجودة لتدوم مع طفلك وعائلتك، ولأننا ندعم منتجاتنا تم تغطية كل منها بضمان يبدأ من اليوم الذي تم شراؤها به؛ لذا يرجى أن يكون لديك إثبات الشراء ورقم الطراز وتاريخ التصنيع عند الاتصال بنا.

لمزيد من المعلومات عن الضمان يرجى زيارة الموقع:

www.nunababy.com

انقر على الرابط "الضمان" في الصفحة الرئيسية.

جهات الاتصال

للحصول على الاستفسارات المتعلقة بقطع الغيار أو الخدمة أو استفسارات الضمان الإضافية يرجى الاتصال بمركز خدمة العملاء.

info@nunababy.com

www.nunababy.com

متطلبات الاستخدام الخاصة بالأطفال

هذا المنتج مناسب للاستخدام مع الأطفال الذين يستوفون المتطلبات التالية:

التوجيه للخلف:

ارتفاع الطفل من ٤٠ سم إلى ١٠٥ سم/وزن الطفل ≥ 18 كجم

التوجيه للأمام:

ارتفاع الطفل من ٧٦ سم إلى ١٠٥ سم/وزن الطفل ≥ 18 كجم

غير مسموح باستخدام التوجيه للأمام قبل سن ١٥ شهرا.

كيفية استخدام الحَمَّالة مع القاعدة

لائحة الأمم المتحدة
رقم ٠٣/١٢٩
ISOFIX عالمي بحجم
i-Size
التوجيه للخلف
٤٠ سم-١٠٥ سم/
١٨٢ كجم
التوجيه للأمام
٧٦ سم-١٠٥ سم/
١٨٢ كجم
E11
٠٣٠٥٢٩

- ١ وفقاً لللائحة الأمم المتحدة رقم ١٢٩ فإن النظام المطوّر لمقعد أمان الطفل بقاعدة هو نظام عام من الأنظمة المطوّرة لتقييد حركة الطفل والذي يتوافق مع المعيار ISO/R٢٢ لنظام ISOFIX، ويجب تثبيته باستخدام وصلات ISOFIX.
- ٢ هذا المقعد المطور من الفئة "i-Size"، ومعتمد وفقاً لللائحة الأمم المتحدة رقم ١٢٩ للاستخدام في وضعيات مقاعد السيارة المتوافقة مع الفئة i-Size كما هو موضح من قِبل مصنّعي السيارات في دليل استخدام السيارة.
- ٣ إذا ساورك شك استشر الجهة المُنصّعة للنظام المطوّر لتقييد حركة الطفل أو الموزّع.

وضعية الانحناء	التركيب	وضع التركيب	وضع الرضيع
٧-١		ارتفاع الطفل من ٤٠ سم إلى ١٠٥ سم وزن الطفل ≥ ١٨ كجم	
٧-١		ارتفاع الطفل من ٧٦ سم إلى ١٠٥ سم وزن الطفل ≥ ١٨ كجم السن ≤ ١٥ شهراً	وضع حديثي المشي

عمر الطفل	وضع التركيب	التركيب	وقف تشغيل القفل Smart Ride™
١٥-٠ شهراً	وضع التوجيه للخلف		
< ١٥ شهراً	وضع التوجيه للأمام/للخلف		

قائمة الأجزاء

⚠ تحذير

يجب أن تكون أي أرجل داعمة ملامسة لأرضية السيارة ويجب ضبط أي أحزمة مقيدة للطفل على جسمه، ويجب ألا تكون الأحزمة ملتوية.

بعد وضع الطفل في مقعد أمان الأطفال المطور يجب استخدام حزام أمان الأطفال بشكل صحيح. احرص على شد وتثبيت حزام الفخذ عند مستوي منخفض، بحيث يتم ربطه بإحكام على الحوض.

تثبيت أي أمتعة أو أي أشياء أخرى -قد تتسبب في وقوع إصابات في حالة حدوث تصادم- بصورة مُحكّمة.

يرجى تثبيت الطفل في المقعد المطور بصورة دائمة، حتى في الرحلات القصيرة لتجنب وقوع الحوادث.

انتبه إلى مخاطر القيام بأي تعديلات أو إضافات للجهاز بدون موافقة الهيئة المختصة ومخاطر عدم اتباع تعليمات التركيب كما يجب المقدمة من قِبل الجهة المصنعة لنظام تقييد حركة الطفل المطور.

يحظر ترك الأطفال في مقعد الأمان المطور دون مراقبة.

استشر الموزع بشأن الأمور المتعلقة بالصيانة والإصلاح واستبدال الأجزاء.

- | | |
|----------------------------|---------------------------|
| ١١ زر ضبط الحزام | ١ مسند الرأس |
| ١٢ زر الاستدارة | ٢ بطانة الطفل |
| ١٣ زر ضبط ISOFIX | ٣ بطانة المقعد |
| ١٤ الزر B لضبط ساق التحميل | ٤ شريط الضبط |
| ١٥ واقي الصدمات الجانبي | ٥ زر ضبط الإمالة |
| ١٦ ذراع ضبط مسند الرأس | ٦ الزر A لضبط ساق التحميل |
| ١٧ قضيب الوسائط | ٧ ساق التحميل |
| ١٨ وقف تشغيل القفل | ٨ مؤشر ساق التحميل |
| Smart Ride™ | ٩ أغطية حزامي الأمان |
| ١٩ زر التحرير ISOFIX | ١٠ إبزيم |
| ٢٠ موصل ISOFIX | |
| ٢١ أدلة ISOFIX | |

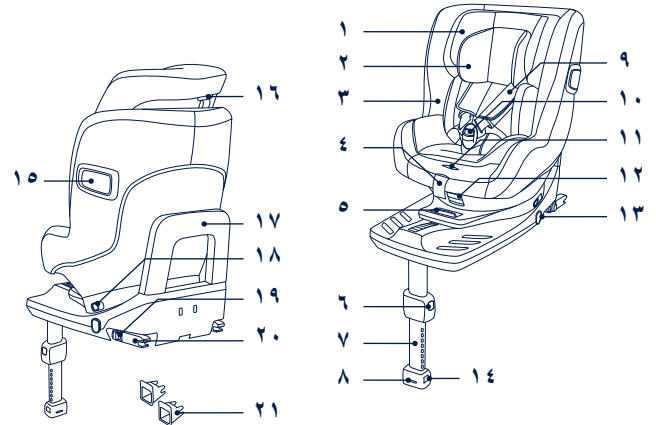

احرص على أن توجد العناصر الصلبة والأجزاء البلاستيكية من مقعد الطفل المطور وتثبت بحيث لا تكون عرضة للاحتكاك بمقعد متحرك أو في باب السيارة.

افحص أدلة ISOFIX باستمرار بحثاً عن أي أوساخ، ونظّفها إذا لزم الأمر، فقد تتأثر اعتمادية المنتج بسبب دخول أوساخ أو أتربة أو فضلات طعام وما إلى ذلك به.

الرجاء الاحتفاظ بهذا النظام المطور بعيداً عن أشعة الشمس؛ لأنه قد يسخن للغاية ويضر ببشرة الطفل. واحرص دائماً على لمس المقعد المطور قبل وضع الطفل بداخله.

يرجى التحقق قبل شراء هذا المنتج للتأكد من تثبيته بشكل صحيح في سيارتك.

فُك هذا النظام المطور من مقعد السيارة وأخرجه منها إذا كنت تنوي عدم استخدامه لمدة زمنية طويلة.

لاستخدام هذا المقعد مع وصلات ISOFIX -وفقاً للائحة الأمم المتحدة رقم ١٢٩ يجب أن تتوفر في طفلك الشروط التالية.

التوجيه للخلف:

ارتفاع الطفل من ٤٠ سم إلى ١٠٥ سم/وزن الطفل ≥ 18 كجم

التوجيه للأمام:

ارتفاع الطفل من ٧٦ سم إلى ١٠٥ سم/وزن الطفل ≥ 18 كجم

يجب تبديل مقعد أمان الطفل المطور عندما يتعرض لضغط شديد من جراء حادثة. فقد تتسبب الحوادث في إلحاق أضرار به ولا يمكن رؤيتها.

يحظر استخدام مقعد أمان الطفل المطور بدون الأجزاء اللينة.

يتعين عدم استبدال الأجزاء اللينة بأي أشياء أخرى

بخلاف الموصى بها من قبل المُصنِّع حيث إن القطع اللينة (المنسوجات) تشكّل جزءاً لا يتجزأ من أداء هذا المقعد الداعم.

يجب الاحتفاظ بالتعليمات الخاصة بمقعد أمان الطفل المطور طوال مدة استخدامه أو في كتيب المركبة في حالة وجود فيود مدمجة فيها. يجب أيضاً أن يرجع المستخدم إلى كتيب الشركة المصنعة للسيارة.

لا ينبغي تشحيم هذا المقعد المطور بأي شكل من الأشكال.

هام - يمنع استخدام وضع التوجيه للأمام قبل أن يتجاوز عمر الطفل ١٥ شهراً (راجع التعليمات).

ليس هناك أي نظام تقييد حركة طفل مطور يضمن الحماية الكاملة عند وقوع حادث. لكن الاستخدام السليم لنظام تقييد حركة الطفل المطور هذا من شأنه تقليل خطر تعرض طفلك لإصابة جسيمة أو الوفاة.

تجنّب استخدام هذا المقعد المطور إذا كان تالفًا أو به أجزاء مفقودة.

لا تلبس طفلك ملابس واسعة/كبيرة الحجم لأن هذا قد يحول دون تثبيت الطفل بشكل سليم ومحكم بواسطة أشرطة أحزمة الكتف والحزام بين الساقين.

تجنّب ترك هذا النظام المطور أو أي من مكوناته سائبًا أو غير مربوط بإحكام في السيارة؛ فقد يؤدي النظام المطور غير مربوط بإحكام إلى انقذافه داخل السيارة والتسبب في إصابة الركاب أثناء اجتياز منعطف حاد أو توقف مفاجئ أو تصادم.

تجنّب استخدام مقاعد الطفل المطورة الخلفية في أوضاع جلوس تكون فيها الوسادة الهوائية الأمامية نشطة. فقد يؤدي ذلك إلى حدوث وفاة أو إصابات خطيرة.

تجنّب وضع أي أشياء أخرى دون الوسائد الداخلية الموصى بها داخل هذا النظام المطور.

يحظر استخدام نظام مطور مستعمل أو نظام مطور لا تعرف تاريخ استعماله؛ فقد يحتوي على تلف هيكلي يعرض سلامة طفلك للخطر.

يحظر استخدام الحبال أو أي أدوات أخرى لتثبيت نظام تقييد حركة الطفل المطور داخل السيارة أو لتثبيت الطفل داخل النظام المطور.

قد لا يصلح نظام تقييد حركة طفل لجميع المركبات المعتمدة عند استخدامه في إحدى هذه الوضعيات.

استخدام المنتج

تجنّب تركيب هذا المقعد المطوّر على مقاعد السيارات التي تواجه الجوانب أو الخلف حسب اتجاه حركة السيارة. (١)-١

تجنّب استخدام مقاعد الطفل المطوّرة الخلفية في أوضاع جلوس تكون فيها الوسادة الهوائية الأمامية نشطة. فقد يؤدي ذلك إلى حدوث وفاة أو إصابات خطيرة. (١)-٢ يرجى الرجوع إلى دليل استخدام السيارة للحصول على المزيد من المعلومات.

يوصى بتركيب هذا المقعد المطوّر في المقعد الخلفي للسيارة. (١)-٣

مقعد الطفل المطوّر هذا مناسب للاستخدام مع مقاعد السيارة ذي نقاط ربط ISOFIX i-Size المزودة بنظام (٢).

لا تركّب هذا النظام المطور على مقاعد السيارات القابلة للحركة أثناء التركيب.

التركيب

١ بعد وضع القاعدة على مقعد السيارة، اسحب ساق التحميل للأسفل نحو الأرضية. (٣)

٢ ركب دليلي ISOFIX في نقطتي تثبيت. (٤) ISOFIX تحمي أدلة ISOFIX سطح مقعد السيارة من التمزق. يمكن استخدامها أيضاً كأدلة لوصلات ISOFIX.

٣ غط على زر ضبط ISOFIX على أي من جانبي القاعدة، ثم اسحب موصلات ISOFIX للخارج. (٥)

! تأكد من إحكام تركيب وصلات ISOFIX في نقاط تثبيت ISOFIX،

ومن المفترض سماع صوت نقرتين إلى جانب إضاءة المؤشرين في وصلتي ISOFIX باللون الأخضر. (٦)-١

! بعد تركيب وصلات ISOFIX بنجاح اضغط على أزرار ضبط ISOFIX مرة أخرى مع دفع المقعد للخلف حتى يتلامس مع مقعد السيارة الخلفي. (٦)

افحص للتأكد من إحكام تركيب مقعد تقييد حركة الطفل المطور بسحب وصلتي ISOFIX.

٤ هناك ٩ أوضاع قابلة للتعديل خاصة ب-ISOFIX. اضغط على أزرار الضبط ISOFIX، واضغط على القاعدة مقابل مقعد السيارة حتى يتم التثبيت بإحكام.

٥ بعد مقعد أمان الطفل المطور على مقعد السيارة افرد ساق التحميل للأسفل نحو الأرضية. (٧) عندما يكون لون مؤشر ساق التحميل أخضر فهذا يعني أن التثبيت قد تم بطريقة صحيحة، بينما يشير اللون الأحمر إلى حدوث خطأ في عملية التثبيت. (٧)-٣

هناك ٢٤ وضعية لساق التحميل. وإذا أضاء مؤشر ساق التحميل باللون الأحمر، فهذا يعني أن الساق في الوضعية الخطأ.

! تأكد من تأمين ساق التحميل بالضغط علي واجهة مقعد أمان الطفل المطور.

! لتقصير ساق التحميل اضغط على زر تحرير ساق التحميل، ثم اسحب ساق التحميل لأعلى لتقصيرها.

٦ يبدو مقعد أمان الطفل المطور التي تم تجميعه بالكامل كما في الشكل (٨).

! افحص للتأكد من إحكام تركيب القاعدة من خلال سحب وصلتي ISOFIX.

! يجب تركيب وصلتي ISOFIX وإحكام تثبيتهما في نقطتي تثبيت ISOFIX (٨)-١

! يجب تركيب ساق التحميل بشكل صحيح من خلال التأكد من إضاءة مؤشرها باللون الأخضر. (٨)-٢

٧ لإزالة مقعد الأمان من السيارة اضغط على أزرار ضبط ISOFIX (٩)-١ واسحب القاعدة بعيداً عن المقعد. (٩)-٢

٨ ثم أثناء الضغط على زر تحرير ISOFIX والقفل الثانوي على موصلات ISOFIX قم بإزالة المقعد من السيارة. (١٠)

٩ اضغط على أزرار ضبط ISOFIX لتخزين ISOFIX. (١١)

استخدام واقي الصدمات الجانبي

! تأكد من أن غطاء الحماية من التصادم الجانبي مقفول على وضع الفتح لتوفير أقصى درجة من الحماية من الاصطدام الجانبي.

١ يتم تنشيط دروع الحماية من الصدمات الجانبية تلقائياً عندما يتم تحريك إبرزيم الحزام للخلف في موضعه وربط الحزام، ويتم فتح كلا الجانبين تلقائياً. (١٢)

! هام: يرجى ملاحظة أن فرد عناصر الحماية من الصدمات الجانبية لا يعني أن الطفل مثبت بإحكام.

٢ يمكن إغلاق واقي الصدمات الجانبي الموجود قبالة باب السيارة لإتاحة مساحة أكبر للجلوس إذا تطلب الأمر ذلك. ويجب أن يكون الجانب الأقرب إلى الهيكل الخارجي بالسيارة دائماً في وضع الفتح. (١٣)

٣ يمكن فتح واقي الصدمات الجانبي يدوياً، كما هو موضح بالصورة رقم (١٤).

ضبط الإمالة

اضغط على زر ضبط الإمالة (١٥) لضبط مقعد الطفل المطور بالسيارة على الوضع المناسب. يجب ضبط زوايا الإمالة على النحو الموضح في الشكل (١٦).

الرجاء إعادة التحقق من وضعية ساق التحميل بعد ضبط الإمالة.

هناك ٧ زوايا للإمالة في وضع الطفل الرضيع و ٧ أوضاع لوضع الطفل الصغير.

ضبط ارتفاع مسند الرأس وأحزمة الكتف

تحقق من أن أحزمة الكتف تم ضبطها على الارتفاع المناسب.

اضغط على ذراع ضبط مسند الرأس (١٧) أثناء سحب المسند لأعلى أو لأسفل في مسند الرأس إلى أن يستقر في أحد الأوضاع الثمانية. توضح مواضع مسند الرأس في الشكل (١٨).

! عند استخدام التوجيه للخلف، يجب أن يكون ارتفاع حزام الكتف مستوياً أو أسفل قمة كتفي الطفل. (١٩)(٢٠)

! عند استخدام التوجيه للأمام، يجب أن يكون ارتفاع حزام الكتف مستوياً مع قمة كتفي الطفل. (٢١)

وضع الطفل الرضيع (وضع مقعد السيارة في وضع النوم)

التوجيه للخلف

ارتفاع الطفل ٤٠ سم إلى ١٠٥ سم/وزن الطفل ≥ 18 كجم

وضعية الإمالة

وضعية ٧-١

- ١ يرجى سحب وقف قفل Smart Ride™ لليمين عند استخدام نظام تقييد حركة الطفل المطور في وضع التوجيه للخلف. (٢٢)
- ٢ اضغط على زر الاستدارة لل مقعد إلى وضع المواجهة للخلف. (٢٣)(٢٤)
- ! يرجى إمالة المقعد في المواضع من ٣ إلى ٧ لتسهيل عملية الاستدارة.
- ! يجب تركيب وصلتي ISOFIX وإحكام تثبيتهما في نقطتي تثبيت ISOFIX. (٢٤)-١
- ! يجب تركيب ساق التحميل بشكل صحيح من خلال التأكد من إضاءة مؤشرها باللون الأخضر. (٢٤)-٢

تأمين الطفل

بعد وضع الطفل في المقعد يرجى التأكد من وجود أشرطة أحزمة الكتف على ارتفاع مناسب.

- ١ اضغط على زر التدوير لل مقعد من أجل وضع/رفع الطفل من الجانب بسهولة. (٢٥)(٢٦)
- ٢ اضغط على زر ضبط الحزام مع سحب أحزمة الكتف للخارج حتى تصل إلى الطول المطلوب (اسحب من أسفل وسادات الكتف المثبتة للتطويل). (٢٧)
- ٣ افتح إبزيم أحزمة الأمان بالضغط على الزر الأحمر. (٢٨)

٤ ثبت الأربازيم الموجودة على كلا جانبي المقعد لجعل وضع الطفل في وضع التوجيه للأمام مريحاً بشكل أكبر. (٢٩)

٥ يُرجى التأكد من تركيب الوسادة السميكة قبل استخدامها مع الأطفال. (٣٠)

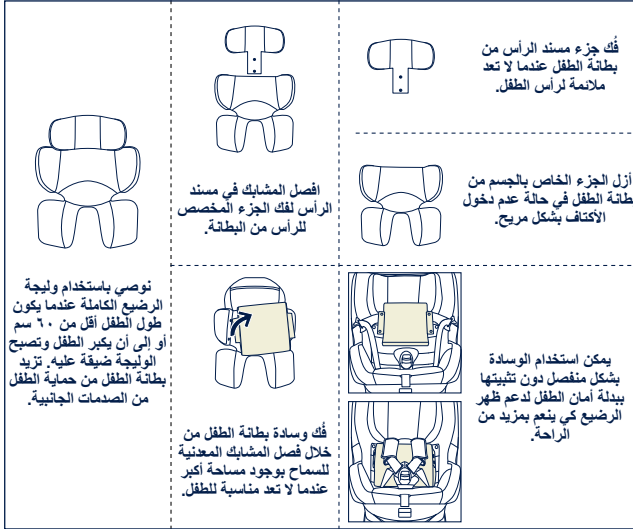

٦ ضع الطفل داخل المقعد وأغلق الإبزيم. يرجى الرجوع إلى (٣١).

٧ شد أحزمة الكتف بسحب شريط الضبط. (٣٢)

! تأكد من أن المسافة بين الطفل وأشرطة حزام الكتف تساوي سُمْك يد واحدة تقريباً.

وضع حديث المشي (وضع التوجيه للأمام)

التوجيه للأمام

ارتفاع الطفل من ٧٦ إلى ١٠٥ سم/وزن الطفل ≥ 18 كجم

وضعية الإمالة

وضعية ٧-١

! غير مسموح باستخدام التوجيه للأمام قبل سن ١٥ شهرا.

١ يرجى سحب وقف قفل Smart Ride™ للبيسار عند استخدام نظام

تقييد حركة الطفل المطور في وضع التوجيه للخلف. (٣٣)

٢ اضغط على زر الاستدارة للقف المقعد إلى وضع المواجهة للأمام.

(٣٤)(٣٥)

! يجب تركيب وصلتي ISOFIX وإحكام تثبيتهما في نقطتي تثبيت

ISOFIX. (٣٥)-١

! يجب تركيب ساق التحميل بشكل صحيح من خلال التأكد من إضاءة

مؤشرها باللون الأخضر. (٣٥)-٢

تأمين الطفل

بعد وضع الطفل في المقعد يرجى التأكد من وجود أشرطة أحزمة الكتف على ارتفاع مناسب.

١ اضغط على زر التدوير للقف المقعد من أجل وضع/رفع الطفل من

الجانب بسهولة. (٣٦)

٢ اضغط على زر ضبط الحزام مع سحب أحزمة الكتف للخارج حتى

تصل إلى الطول المطلوب (اسحب من أسفل وسادات الكتف المثبتة

للتنطويل). (٣٧)

٣ افتح إبزيم أحزمة الأمان بالضغط على الزر الأحمر. (٣٨)

٤ ثبت الأبزيم الموجودة على كلا جانبي المقعد لجعل وضع الطفل في

وضع التوجيه للأمام مريحاً بشكل أكبر. (٣٩)

٥ تجنب استخدام وليجة الرضيع عند تركيب نظام تقييد حركة الطفل

المطور في وضع التوجيه للأمام.

٦ ضع الطفل في نظام تقييد حركة الطفل المطور ومرر ذراعيه من

خلال الأحزمة. قم بتعشيق مشبك الإبزيم. يرجى الرجوع إلى (٣١).

٧ شد أحزمة الكتف بسحب شريط الضبط. (٤٠)

! تأكد من أن المسافة بين الطفل وأشرطة حزام الكتف تساوي سُمك يد

واحدة تقريباً.

فك الأجزاء اللينة

١ افتح الإبزيم (٤١)، وأزل بطانة الأطفال الرضع.

٢ فك الخطاف ومشابك ربط الحلقة لإزالة غطاء حزامي الكتفين. (٤٢)

٣ افتح الأقفال. (٤٣)

٤ افتح الأقفال على وسادة المقعد الرئيسي خلف حزامي الكتفين. (٤٤)

التنظيف والصيانة

بعد إزالة المادة الرغوية من الوليجة، الرجاء تخزينها في مكان لا يستطيع الطفل الوصول إليه.

الرجاء غسل سادة المقعد السفلية وغطاء المقعد العلوي بماء بارد عند درجة حرارة أقل من ٣٠ درجة.

تجنب كي مساند الرأس الناعمة.

لا تستخدم مادة تبيض أثناء غسل الأجزاء اللينة، وتجنب التنظيف الجاف.

لا تستخدم المنظفات غير المخففة أو البنزين أو المذيبات العضوية الأخرى لغسل مقعد الطفل المطور. حيث قد يتسبب ذلك في إلحاق الضرر بمكوناته.

استعمل منظف معتدل وماء وقطعة قماش ناعمة لتنظيف غطاء مقعد الأمان وشرائط الحزام.

تجنب ثني الأجزاء المستهلكة والبطانة الداخلية لتجفيفهما بقوة مفرطة، فقد يؤدي ذلك إلى ترك تجاعيد عليها.

الرجاء تجفيف الأجزاء المستهلكة بتعليقها في الظل.

يُرجى فك نظام تثبيت حركة الطفل المطور من مقعد السيارة إذا كنت تنوي عدم استخدامه لمدة زمنية طويلة. ضع مقعد الأمان المطور في مكان جاف ومعتدل البرودة وبعيداً عن متناول طفلك.

٥ حرك أشرطة حزام الأمان خلف اللسان تحت مسند الرأس. (٤٥)

٦ فك الرباط المرن الموجود أعلى مسند الرأس، ثم أزل مسندي الرأسى الناعمين. (٤٦)(٤٧)

٧ افتح القفل على وسادة المقعد الرئيسي وشبكة الضبط (٤٨)-١ ثم أزل المسندين الناعمين. (٤٨)-٢

لتجميع المساند الناعمة نفذ الخطوات السابقة بترتيب عكسي.

يرجى الاحتفاظ بدليل الإرشادات في حجرة التخزين بالجزء السفلي من مقعد أمام الأطفال المطور. (٤٩)

중요!
향후 제품 이용 시
본 사용설명서를
참고해 주시기 바랍니다.
주의 깊게 읽어주십시오.

내용

제품 정보	489
제품 등록	
품질 보증	
문의처	
영유아 사용 기준	489
베이스 사용하기	492
카시트 부품 목록	493
안전 및 권고 사항	494
제품 사용 방법	498
청소 및 유지	507

Product Information

모델 번호: _____

제조일자 _____

제품 등록

모든 제품에는 제품 모델 번호와 시리얼 번호가 있는 라벨이 포함되어 있습니다. 이 라벨은 본 제품의 바닥 부분에 있습니다. 품질 보증 기간에 따른 A/S 신청 또는 제품 이상 문의가 있을 경우 반드시 확인이 필요합니다.

제품의 정품 등록을 위해 방문해주시기 바랍니다:

한국 : www.nunababy.co.kr

품질 보증

뉴나의 제품은 여러분의 자녀와 가족 모두가 성장할 수 있도록 높은 품질로 제품을 설계하였습니다. 뉴나의 제품은 구입일로부터 1년간 제품 품질 보증 서비스가 제공됩니다. 연락 전 구매 증빙자료, 모델번호 및 일련번호를 준비해 주십시오.

품질 보증을 위해 방문해주시기 바랍니다 :

한국: www.nunababy.co.kr

문의처

부품 교체, 서비스 또는 추가 품질 보증 문의가 있을 경우 뉴나 고객센터에 문의해주시기 바랍니다.

한국: www.nunababy.co.kr

고객센터 1800-8561

영유아 사용 기준

본 제품은 다음의 사용 기준에 맞는 아이에게 적합합니다.

다음 사항을 준수하여 사용해 주십시오:

후방 장착:



키 40cm-105cm / 몸무게 18kg 이하

전방 장착:

키 76cm-105cm / 몸무게 18kg 이하

15개월 미만의 아기는 절대로 전방 장착 모드로 사용하지 마십시오.

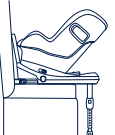
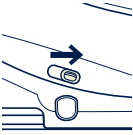
설치 모드		설치 방법	등받이 단계
신생아 모드	후방 장착: 키 40cm-105cm /몸무게 18kg 이하		1-7
영유아 모드	전방 장착: 키 76cm-105cm /몸무게 18kg 이하 아이 월령 기준 경우 15개월 이상 사용 가능		1-7

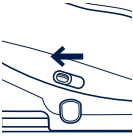
아이 연령	설치 모드	설치 방법	스마트 라이드 잠금 장치 해지
신생아-15개월	후방 장착		
15개월 이후 사용 가능	후방, 전방 장착	 OR 	

베이스 사용하기

UN Regulation
No.129/03
i-Size universal
ISOFIX
Rearward facing
40cm-105cm/
≤18kg
Forward facing
76cm-105cm/
≤18kg
(E11)
030529

- 1 ECE R129의 규정에 따라 본 제품은 Universal ISOFIX Class F2X, R2 카시트로, 반드시 자동차에 설치되어 있는 ISOFIX 커넥션을 사용하셔야 합니다.
- 2 본 제품은 i-Size 인증을 받았으며, ECE R129/03의 승인을 받았습니다. 사용자는 자동차 제조자가 제공하는 매뉴얼에 따라 “i-Size 호환 가능한” 좌석 위치에 제품을 설치하여 주시길 바랍니다.
- 3 만약 사용함에 있어서 문의 사항이 있다면 제품 제조사 또는 판매처에 문의하시길 바랍니다.

카시트 부품 목록

- 1 헤드 서포트
- 2 신생아 이너시트
- 3 시트 패드
- 4 어깨 끈 조절
- 5 등받이 각도 조절 버튼
- 6 로드 레그 조절 버튼 A
- 7 로드 레그
- 8 로드레그 인디케이터
- 9 어깨 벨트 커버
- 10 버클
- 11 어깨 끈 조절 버튼
- 12 회전 버튼
- 13 ISOFIX 조절 버튼
- 14 로드 레그 조절 버튼 B
- 15 측면 보호 장치
- 16 헤드 서포트 조절 레버
- 17 리바운드 바
- 18 스마트 라이트 잠금 해지 장치
- 19 ISOFIX 해제 버튼
- 20 ISOFIX 커넥터
- 21 ISOFIX 가이드

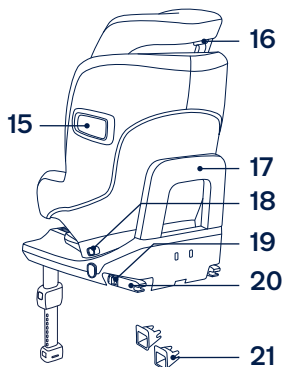
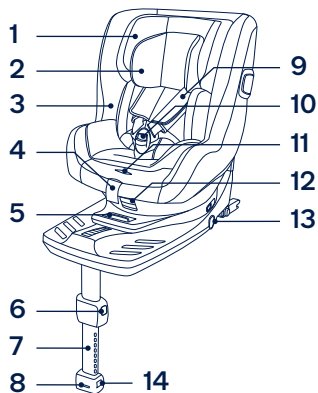

⚠ 안전 및 권고 사항

서포팅 레그의 경우 자동차 바닥 부분과 닿아야 하며, 카시트와 아이를 연결하는 끈들의 경우 아이 몸에 맞추어야 하고 안전벨트의 경우 꼬여서 사용되어서는 안됩니다.

아이를 카시트에 둔 이후에 안전벨트는 반드시 올바르게 장착 되어야 하며 가랑이 사이에 있는 어깨 끈 조절장치의 끝부분이 반드시 바닥을 향해 있어야 아이의 골반이 바르게 놓일 수 있습니다.

카시트 근처에는 어떠한 물건도 두지 마십시오.

짧은 구간을 이동하더라도 아이가 카시트 안에 안전하게 있는지 항상 확인하여야 합니다. 대부분의 사고는 이러한 때 발생합니다.

절대로 카시트를 변형하거나 다른 제조사의 부품을 이용하여 제품을 사용하지 마십시오. 제공된 사용 설명서를 따르지 않으면 위험을 초래할 수 있습니다.

아이를 보호자 없이 혼자 카시트 안에 절대 두지 마십시오.

유지 및 보수 그리고 부품 교환에 있어서는 판매처에 문의하여 주시길 바랍니다.

카시트가 이동 가능한 좌석을 방해하거나 작동되는 자동차 문안에 설치되지 않았는지를 반드시 확인하시길 바랍니다.

필요시 ISOFIX 가이드를 오염 제거를 위해서 수시로 확인하여 주시길 바랍니다. 오염, 먼지, 음식물 부스러기 등의 침투로 인해 제품에 영향을 받을 수 있습니다.

카시트를 햇빛으로부터 차단시켜 주시길 바라며, 이는 아이의 피부가 열에 의해 손상될 수 있습니다. 아이를 카시트에 태우기 전에 항상 손으로 제품을 만져 온도를 확인하시길 바랍니다.

카시트를 구매하시기 전에 차량에 설치 가능 여부를 미리 확인하시길 바랍니다.

카시트를 장기간 사용하지 않을 때에는 차에서 분리하여 주시길 바랍니다.

ECE R 129에 따른 ISOFIX 연결장치가 있는 카시트를 사용한다면 아래의 요구 사항을 반드시 충족 하셔야 합니다.

후방 장착:

키 40cm-105cm/ 몸무게 18kg 이하

전방 장착:

키 76cm-105cm/ 몸무게 18kg 이하

사고 또는 어떠한 가벼운 충돌이 있은 후에는 카시트 사용을 반드시 중지하여 주십시오. 사고로 인해 보이지 않는 손상이 있을지도 모르니, 즉시 교체하여 주시길 바랍니다.

직물로 된 부드러운 보호 제품 없이 단순히 안전벨트만 이용하여 아이를 고정시키지 마십시오.

제조사가 추천하지 않은 직물 제품을 안전벨트에 추가하여 사용하지 마십시오. 안전벨트에 사용되는 직물 제품은 카시트 사용에 있어서의 또 하나의 중요한 구성품입니다.

사용설명서의 경우 제품을 사용할 동안에는 같이 보관해 주시길 바랍니다. 자동차 사용 설명서의 경우도 같이 참고하시길 바랍니다.

카시트의 어떠한 부품에도 윤활유를 사용하지 않습니다.

중요 - 15개월 미만의 아기는 절대로 전방 장착 모드를 사용할 수 없습니다. 되도록이면 아이가 최대한 안전한 후방 장착 모드를 오랫동안 사용할 수 있게 해주시길 바랍니다. (설명서 참조)

카시트가 사고로부터 완벽하게 안전하게 아이를 보호한다고는 할 수 없습니다. 하지만 카시트를 바르게 사용한다면 심각한 부상이나 사망의 위험을 감소시킬 수 있습니다.

파손되거나 분실된 부품이 있을 때에는 절대로 카시트를 사용하지 마시길 바랍니다.

아이에게 너무 넉넉하거나 큰 사이즈의 옷을 입히지 마시길 바랍니다. 이는 어깨 벨트와 다리 사이의 가랑이 벨트 부분이 아이를 고정시키는 것을 방해할 수 있습니다.

카시트가 제대로 설치되어 있지 않거나, 안전벨트가 제대로 아이에게 메어 있지 않은 상태에 절대로 내버려 두지 마시길 바랍니다. 급회전, 급정거 그리고 충돌로 인해서 아이가 부상을 입을 수 있습니다.

에어백이 설치되어 있는 앞 좌석에 후방 장착으로 카시트를 절대로 설치하지 마시길 바랍니다. 사망이나 심각한 부상을 초래할 수 있습니다. 자동차 제조사에서 제공하는 매뉴얼에 따라 설치해 주시길 바랍니다.

카시트에 추천되지 않은 이너 쿠션을 절대로 추가하여 사용하지 마십시오.

절대 사용한 이력을 알 수 없는 중고 카시트를 사용하지 마시길 바랍니다. 만약에 제품에 문제가 있다면 아이가 안전할 수 없습니다.

절대 끈이나 다른 대체할 수 있는 물건으로 카시트를 고정하거나 아이를 고정시키지 마시길 바랍니다.

카시트를 다음 포지션에서 사용할 경우 차량 사이즈로 인해 사용 불가능할 경우도 있습니다.

제품 사용 방법

(1)-1 을 참고하시어 카시트를 설치하여 주시고 자동차의 진행 방향에 따라 측면이나 후면으로 장착하지 마시길 바랍니다.

에어백이 설치되어 있는 앞 좌석에 절대로 후방 장착으로 설치하지 마시길 바랍니다. 심각한 부상이나 사망에 이를 수 있습니다.

(1)-2 보다 많은 정보를 위해 자동차 매뉴얼을 반드시 참고하여 주시길 바랍니다.

카시트를 자동차 뒷좌석에 설치하시기를 권고하여 드립니다. **(1)-3**

본 카시트 제품은 i-Size ISOFIX 앵커 포인트가 있는 자동차에 설치 가능합니다. **(2)**

카시트를 설치하실 때 제품 설치가 불안정하다면 설치하지 마시길 바랍니다.

제품 설치하기

- 1 차량 시트에 베이스 부분은 놓고, 로드 레그 보관장치로부터 로드 레그를 펼쳐 주시길 바랍니다. **(3)**
- 2 ISOFIX 앵커 포인트에 ISOFIX 가이드를 설치하여 주시길 바랍니다. **(4)** ISOFIX 가이드는 자동차 좌석 표면이 닿는 것을 방지하는 것을 도와줍니다. 또한 ISOFIX 커넥터의 가이드 역할을 합니다.
- 3 베이스 양쪽의 ISOFIX의 해체 버튼을 누르신 후 ISOFIX 커넥터를 잡아당겨 주시길 바랍니다. **(5)**

! ISOFIX 가이드와 커넥터가 일직선상에 놓이게 하고 양쪽의 ISOFIX 앵커가 ISOFIX 커넥터에 끼어 맞추어 들어갈 수 있도록 해 주십시오

반드시 양쪽의 ISOFIX의 앵커 포인트가 커넥터에 바르게 연결될 수 있게 해주십시오. 양쪽에서 딸깍하는 소리가 나야 되며 양쪽 ISOFIX 인디케이터의 색상이 반드시 초록색으로 바뀌어야 합니다. **(6)-1**

! ISOFIX 커넥터를 설치한 후 ISOFIX 조절 버튼을 사용해 차량 시트 등받이 부분과 닿도록 밀어줍니다. **(6)**

카시트가 올바르게 장착이 되었는지 확인하기 위해서 양쪽의 ISOFIX 커넥터를 잡아당겨서 다시 한번 확인하여 주시길 바랍니다.

4 ISOFIX는 9단계로 조절 가능합니다. ISOFIX 해제 버튼을 누르고 베이스를 의자 반대 방향으로 꼭 조여질 때까지 눌러 주시길 바랍니다.

5 자동차 시트에 어린이 보호장치를 놓으신 후에 로드 레그의 길이를 조절하여 바닥에 닿게 하여 주십시오. **(7)** 로드 레그가 올바르게 장착이 되었을 때 인디케이터의 색이 초록색으로 변합니다. 인디케이터의 색상이 빨간색일 때에는 장착이 올바르지 않다는 뜻입니다. 로드 레그의 끝부분의 인디케이터 색상이 빨간색이면 잘못된 위치에 로드 레그가 위치하여 있다는 것입니다. **(7)-3**

로드 레그는 24단계로 조절 가능합니다. 로드 레그 인디케이터의 색상이 빨간색이면 장착이 올바르지 않다는 뜻입니다.

! 로드 레그가 안전하게 설치되어 있는지 확인하기 위해서는 카시트 앞부분을 눌러 보시길 바랍니다.

! 로드 레그의 길이를 짧게 하기 위해서는 양쪽의 로드 레그 해제 버튼을 누르신 후 로드 레그를 위쪽으로 당겨 주시면 됩니다.

6 카시트를 완벽하게 설치한 모습은 **(8)**과 같습니다.

! 양쪽 ISOFIX 커넥터를 당겨서 베이스 부분이 안전하게 설치되었는지 확인합니다.

! ISOFIX 커넥터는 ISOFIX 앵커 포인트를 통해 연결되어야 합니다. **(8)-1**

! 로드 레그 부분 녹색 인디케이터를 통해 올바르게 설치되었는지 확인합니다. **(8)-2**

7 카시트를 분리하려면 ISOFIX 조절 버튼**(9)-1**을 누르고 베이스를 시트 반대 방향으로 당깁니다. **(9)-2**

8 ISOFIX 조절 버튼을 누른 채 ISOFIX 커넥터의 연결 부분을 해지하여 차량에서 분리합니다. **(10)**

9 ISOFIX 조절 버튼을 눌러 최대한 짧게 만들어 ISOFIX 조절 부분을 보관해 줍니다. **(11)**

측면 충격 보호장치 사용

! 측면 충격 보호장치를 측면 부분에 있어 최대한 안전하게 사용하려면 보호 장치가 오픈 포지션에 설정되어 있는지 확인하십시오.

1 측면 충격 보호장치는 안전벨트 버클의 위치가 바뀌는 경우 또는 안전벨트가 당겨질 경우에 자동으로 작동 되도록 설계되어 있습니다. **(12)**

- ! 중요: 측면 충격 보호장치를 연다고 해서 아이를 카시트에 더욱 단단히 고정시킨다는 것이 아닙니다.
- 2 차량 문 쪽 반대편 방향의 측면 충격 보호장치를 닫으면 필요 시에 앉을 공간을 늘릴 수 있습니다. 차량 외부와 가까운 측면은 항상 오픈 포지션으로 되어있어야 합니다. (13)
- 3 측면 충격 보호장치는 (14)와 같이 수동으로 열 수도 있습니다.

등받이 각도 조절

(15)와 같이 조절 장치를 꼭 쥐면 카시트의 각도를 조절할 수 있습니다. 등받이 각도는 (16)과 같이 7단계로 조절 가능합니다.

등받이 각도를 조절한 후에는 반드시 로드 레그의 위치를 다시 한번 확인하여 주시길 바랍니다.

신생아 모드와 영유아 모드, 2가지 모드에서 등받이 각도를 각 7단계로 조절 가능합니다.

헤드 서포트와 어깨 벨트 높낮이 조절

어깨 벨트의 길이가 알맞은 헤드 레스트 높낮이 조절을 위해 세팅 되어있는지 확인하시길 바랍니다.

헤드 서포트 조절 레버(17)를 눌러 8개의 포지션 중에 알맞은 포지션에 설치합니다.

헤드 서포트 포지션은 (18)을 참고하시기 바랍니다.

- ! 후방 장착의 경우 어깨 벨트 높이는 아이 어깨 높이와 같거나 낮아야 합니다. (19)(20)
- ! 전방 장착의 경우 어깨 벨트 높이는 아이 어깨 높이와 같아야 합니다. (21)

신생아 모드 (후방 장착 모드)

후방 장착: 키 40cm-105cm/몸무게 18kg 이하

등받이 각도 조절: 1-7 단계

- 1 후방 장착 모드로 카시트를 이용하실 경우 스마트 라이드 잠금장치가 잠겨 있는지 확인하시기 바랍니다. (22)
- 2 회전 버튼을 사용하여 시트를 후방 쪽으로 돌려주시기 바랍니다. (23)(24)
- ! 등받이 각도 3단계에서 7단계 사이에서 회전 기능을 사용한다면, 보다 손쉽게 카시트 회전 기능을 활용할 수 있습니다.
- ! ISOFIX 커넥터 부분들이 ISOFIX 앵커 포인트에 확실히 연결되어 있어야 합니다. (24)-1
- ! 로드 레그 부분이 녹색으로 보아야 합니다. (24)-2

아이를 안전하게 보호하기

아이를 시트에 앉히신 후에 어깨 벨트의 높이가 아이에 맞게 조절되어 있는지 확인하여 주시길 바랍니다.

- 1 회전 버튼을 통해 시트를 회전 시켜놓고 아이를 쉽게 태워줄 수 있도록 준비합니다. (25)(26)
- 2 가량이 시트 아래쪽에 있는 어깨 벨트 조절 버튼을 누르시면서 양쪽의 어깨 벨트를 앞으로 잡아당겨 주시길 바랍니다. (27)
- 3 빨간색 버튼을 눌러 버클을 양쪽으로 분리하시기 바랍니다. (28)

- 4 아기를 카시트에 앉히신 후 버클을 채워 주시길 바랍니다. (29)
- 5 신생아가 사용할 경우 신생아 이너시트 부품이 전부 (신생아 이너시트 쿠션 포함) 부착되어 있는지 확인하시기 바랍니다. (30)

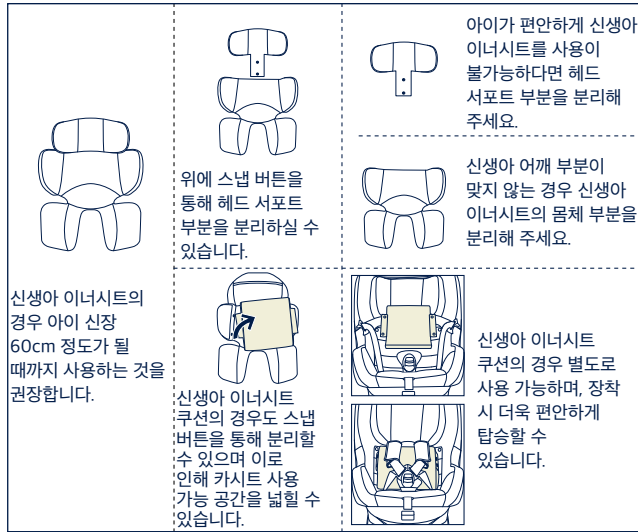

- 6 카시트에 아이를 앉히고 버클을 걸어주세요. (31)
 - 7 어깨 벨트 끈 부분을 당겨 어깨 벨트 부분을 단단히 고정하시기 바랍니다. (32)
- ! 반드시 아이와 어깨 벨트 사이의 공간은 손 하나가 들어갈 수 있을 정도가 되어야 합니다.

영유아 모드 (전방 장착 모드)

전방 장착: 키 80cm-105cm/몸무게 18kg 이하
등받이 각도 조절: 1-7 단계

- ! 아이가 15 개월이 되기 전까지는 카시트를 전방 장착하여 사용하지 마시기 바랍니다.
- 1 후방 장착 모드로 카시트를 사용하실 경우 스마트 라이드 잠금장치가 좌측으로 열려 있는지 확인하시기 바랍니다. (33)
 - 2 회전 버튼을 사용하여 시트를 전방 쪽으로 돌려주시기 바랍니다. (34)(35)
- ! ISOFIX 커넥터 부분들이 ISOFIX 앵커 포인트에 확실히 연결되어 있어야 합니다. (35)-1
- ! 로드 레그 부분이 녹색으로 보여야 합니다. (35)-2

영유아 모드 안전장치

아이를 시트에 앉히신 후에 어깨 벨트의 높이가 아이에 맞게 조절되어 있는지 확인하여 주시길 바랍니다.

- 1 회전 버튼을 통해 시트를 회전 시켜놓고 아이를 쉽게 태워줄 수 있도록 준비합니다. (36)
- 2 가량이 시트 아래쪽에 있는 어깨 벨트 조절 버튼을 누르시면서 양쪽의 어깨 벨트를 앞으로 잡아당겨 주시길 바랍니다. (37)

- 3 빨간색 버튼을 눌러 버클을 양쪽으로 분리하시기 바랍니다. **(38)**
 - 4 아기가 좀 더 편안할 수 있도록 버클을 양옆의 버클 걸이에 걸어두고 사용하세요. 아기를 카시트에 앉히신 후에 버클을 채워 주시길 바랍니다. **(39)**
 - 5 카시트 전방 모드 사용 시 신생아용 이너시트를 사용하지 마시기 바랍니다.
 - 6 아기를 카시트에 앉히신 후에 버클을 채워 주시기 바랍니다. **(31)**
 - 7 어깨 벨트 끈의 경우 당겨서 단단히 고정하시기 바랍니다. **(40)**
- !** 반드시 아이와 어깨 벨트 사이의 공간은 손 하나가 들어갈 수 있을 정도가 되어야 합니다.

메인 시트 분리하기

- 1 버클을 풀어 주시고**(41)** 신생아 이너시트를 제거해 주시길 바랍니다.
- 2 양쪽에 있는 후크와 연결 고리를 풀어 어깨벨트 커버를 분리해 주시기 바랍니다. **(42)**
- 3 스냅을 풀어주시기 바랍니다. **(43)**
- 4 어깨 벨트 뒤에 있는 메인 시트 패드 스냅을 엽니다 **(44)**. 머리 받침대 **(44)** 아래에 위치한 덮개 뒤쪽으로 어깨 벨트를 제거하여 주시길 바랍니다.

- 5 어깨 벨트 커버 안에 있는 어깨 벨트 끝의 고리를 떼어 주시길 바랍니다. **(45)**
- 6 헤드 서포트 커버 아래 있는 고무줄을 제거하여 주십시오. **(46) (47)**
- 7 메인 시트 패드에 연결되어 있는 스냅을 열고 **(48)-1**, 메인 시트를 분리하여 주시길 바랍니다. **(48-2)**

위의 방법을 반대로 하여 시트 커버를 설치하시기 바랍니다.

카시트 보관 수납공간에 사용 설명서를 보관해 주시기 바랍니다. **(49)**

청소 및 유지

이너시트 뒷면의 서포트를 제거하신 후에는 반드시 아이의 손이 닿지 않는 곳에 보관하여 주시길 바랍니다.

시트 패드와 시트커버 그리고 이너시트는 반드시 30도 아래 온도의 물에서 손 세탁하여 주시길 바랍니다.

절대로 시트 패드와 커버에 다리미를 사용하지 마시길 바랍니다.

절대로 시트 패드와 커버를 표백하거나 드라이클리닝 하지 마십시오. 원액의 세제, 가솔린 또는 용해제를 사용하여 본 제품을 닦지 마시기 바랍니다. 제품에 손상을 가할 수 있습니다.

중성세제와 물 그리고 부드러운 천을 이용하여 어린이 보호장치의 바디 폼, 핸들 그리고 안전벨트 끈을 닦아 주시길 바랍니다.

강한 힘을 강하여 시트 패드와 커버의 물기를 제거하지 마십시오. 이로 인해 시트 패드와 커버에 주름이 생길 수 있습니다.

시트 패드와 커버 그리고 이너시트를 절대로 탈수기에 넣지 마시길 바랍니다. 반드시 그늘에서 말려 주시길 바랍니다 오랜 기간 동안 어린이 보호장치를 사용하지 않으실 경우에는 자동차에서 분리하여 주십시오. 아이들의 손에 닿지 않는 서늘하고 시원한 곳에 제품을 보관하여 주시길 바랍니다